

kiener + wittlin ag

Tabellenbuch Stahl / Metalle

Hauptsitz

Waldeckweg
CH-3053 Münchenbuchsee
Tel.: +41 31 868 61 11
Fax.: +41 31 869 40 41

Niederlassung Wallis

Stegerfeld
CH-3940 Steg
Tel.: +41 27 933 10 20
Fax: +41 27 933 10 30

Verkaufsbüro Basel

Hammerstrasse 10
CH-4058 Basel
Tel.: +41 61 692 70 20
Fax: +41 61 692 27 72

www.kiener-wittlin.ch
info@kiener-wittlin.ch

© by Sekretariat GKS-CCNA Gemeinschaft kooperierender Stahlhändler – Basel

Lieferprogramm – Stahl/Metall –

Schnittschema für Schrägschnitte (Formstahl)
Schéma pour coupes en biais (profilés)
Schema per tagli obliqui (profilati)



Anschlussbewehrung forwa® 2000
Betonstahl B500A
Armature de raccordement forwa® 2000
Acier à béton B500A
Armatura di ripresa forwa® 2000
Acciaio B500A

2

U-Bügel innerer U mitte U mm	Teilung scartamento spaziatura mm	Abmessung der Bügel Dimension des étriers Dimensione degli staffe mm	L	U
251	90	425	11,14	
251	120	435	11,43	
251	140	435	11,43	
170	700	435	12,37	
170	700	435	14,38	
170	700	435	14,78	
855	590	14,78		
600	600	18		

1	Stabstahl, Stahlleichtprofile Aciers marchands, Profils légers en acier Acciaio in barre, Profili leggeri in acciaio	Seiten Pages Pagine	1.01–1.34
2	Breitflanschträger, Formstahl Poutrelles à larges ailes, Profilés Putrelle ad ali larghe, Profilati in acciaio	Seiten Pages Pagine	2.01–2.17
3	Hohlprofile Profilés creux Profili tubolari	Seiten Pages Pagine	3.01–3.95
4	Bleche Tôles Lamiere	Seiten Pages Pagine	4.01–4.18
5	Stahlrohre Tubes en acier Tubi in acciaio	Seiten Pages Pagine	5.01–5.94
6	Bewehrung und Bauzubehör Armatures et accessoires Armature e loro accessori	Seiten Pages Pagine	6.01–6.42
7	Blankstahl Acier étiré Acciaio trafilato	Seiten Pages Pagine	7.01–7.26
8	Nichtrostender Stahl Acier inoxydable Acciaio inossidabile	Seiten Pages Pagine	8.01–8.23
9	Nichteisenmetalle Métaux non ferreux Metalli non ferrosi	Seiten Pages Pagine	9.01–9.72
10	Kunststoffe Matières synthétiques Materie sintetiche	Seiten Pages Pagine	10.01–10.19
11	Tabellen Tablelles Tabelle	Seiten Pages Pagine	11.01–11.103

1**2****3****4****5****6****7****8****9****10****11**

Alle in den nachstehenden Tabellen enthaltenen Angaben stützen sich auf die neuesten Unterlagen und Berechnungsarten. Trotzdem kann für den Einzelfall keine Gewähr übernommen werden. Für die Normhinweise verweisen wir immer auf die neueste Ausgabe.

Sämtliche Gewichte sind theoretisch errechnet.

Die in den Tabellen enthaltenen Abmessungen sind in der Regel ab Lager oder kurzfristig lieferbar.

Für verschiedene Produktgruppen bestehen separate Preis- und Lagerlisten sowie Kataloge, die auf Anfrage erhältlich sind.

© by Sekretariat GKS-CCNA (Gemeinschaft kooperierender Stahlhändler, St. Alban-Anlage 62, 4002 Basel).

Alle Rechte vorbehalten. Ohne schriftliche Genehmigung des Sekretariates der GKS ist es nicht gestattet, das Lieferprogramm oder Teile daraus mit Hilfe irgendeines Verfahrens zu kopieren, zu vervielfältigen oder in Maschinensprache zu übertragen.

Ausgabe 2012

Toutes les indications figurant dans les tabelles ci-après se basent sur les documents et modes de calcul les plus récents. Malgré tout, nous ne pouvons pas prendre de garantie pour le cas particulier. Pour les indications sur les normes, nous nous référons toujours à l'édition la plus récente.

Les poids donnés sont théoriques.

Les dimensions indiquées dans les tabelles sont, en général, livrables du stock ou dans un bref délai.

Pour différents groupes de produits, il existe des listes de prix et de stock séparés ainsi que des catalogues qui peuvent être obtenus sur demande.

© auprès du secrétariat GKS-CCNA (communauté de coopération entre négociants en acier, St. Alban-Anlage 62, 4002 Bâle).

Tous droits réservés. Il n'est pas permis de reproduire, de multicopier ou de transcrire d'une manière quelconque, le programme de livraison ou une partie de celui-ci, sans accord écrit du secrétariat de la GKS-CCNA.

Edition 2012

Tutti i dati contenuti nelle seguenti tabelle si basano su dati e su metodi di calcolo più recenti. Tuttavia non si assume nessuna garanzia per i singoli casi. Per il riferimento alle norme si rimanda sempre all'edizione più recente.

Tutti i pesi sono calcolati teoricamente.

Le dimensioni contenute nelle tabelle sono di regola disponibili da magazzino o fornibili entro breve termine.

Per i diversi gruppi di prodotti esistono listini prezzi, liste di stock e cataloghi separati, ottenibili a richiesta.

© presso il segretariato GKS-CCNA (comunità di cooperazione fra i negozianti di acciaio, St. Alban-Anlage 62, 4002 Basilea).

Tutti i diritti riservati. Senza l'autorizzazione scritta del segretariato del GKS-CCNA non è permesso di copiare il programma di fornitura o parti dello stesso mediante l'aiuto di qualsiasi procedimento, di riprodurre con duplicatore o trasmettere con l'incisione.

Edizione 2012

	Seite
Ankerschienen, kaltgerollt	1.30
Bandstahl, feuerverzinkt	1.09
Breitflachstahl	1.06
Coulissenstahl	1.17
C-Profile, kaltgerollt	1.26
Elektrobauprofile, kaltgerollt	1.29
Flachstahl	1.03
Kittfalzleisten, kaltgerollt, verzinkt	1.28
Kranbahnschienen	1.20
Laufschienenprofile, kaltgerollt	1.27
Radreifen, abgerundet	1.08
Rundstahl	1.01
Schachtrahmenstahl	1.19
Schnittschema für Schrägschnitte (Stabstahl)	1.32
T-Stahl, rundkantig	1.14
T-Stahl, scharfkantig	1.15
U-Profile, kaltgerollt	1.24
U-Stahl	1.16
Vierkantstahl	1.02
Winkelprofile, kaltgerollt, gleichschenkelig	1.22
Winkelprofile, kaltgerollt, ungleichschenkelig	1.23
Winkelstahl, rundkantig, gleichschenkelig	1.10
Winkelstahl, rundkantig, ungleichschenkelig	1.11
Winkelstahl, scharfkantig, gleichschenkelig	1.12
Winkelstahl, scharfkantig, ungleichschenkelig	1.13
Z-Stahl, Normalprofile	1.18
Z-Stahl, scharfkantig	1.18

Rundstahl

Acier rond

Acciaio tondo

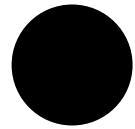

1

S235JR

EN 10025-2:2004

Abmessung Dimension Dimensione mm	Gewicht Poids Peso kg / m	Abmessung Dimension Dimensione mm	Gewicht Poids Peso kg / m
6	0,22	110	74,60
8	0,39	120	88,78
10	0,62	140	120,80
12	0,89	150	138,70
14	1,21	160	157,80
15	1,39	170	178,20
16	1,58	180	199,80
18	2,00	200	246,60
20	2,46	220	298,40
25	3,85	240	355,10
30	5,55	250	385,30
35	7,55	260	416,80
40	9,85	280	483,40
45	12,49	300	554,90
50	15,41	320	631,30
60	22,20	350	755,30
70	30,21		
80	39,46		
90	49,94		
100	61,65		

Andere Güten und Dimensionen auf Anfrage
Autres qualités et dimensions sur demande
Altre qualità e dimensioni su richiesta

Vierkantstahl

Acier carré

Acciaio quadro



S235JR

EN 10025-2:2004

Abmessung Dimension Dimensione mm	Gewicht Poids Peso kg / m	Abmessung Dimension Dimensione mm	Gewicht Poids Peso kg / m
8	0,50	80	50,24
10	0,78	90	63,59
12	1,13	100	78,50
14	1,54	110	94,99
15	1,76	120	113,00
16	2,01	140	153,90
18	2,54	150	176,60
20	3,14	160	201,00
25	4,90	180	254,30
30	7,06	200	314,00
35	9,61		
40	12,56		
45	15,90		
50	19,63		
60	28,26		
70	38,47		

Andere Güten und Dimensionen auf Anfrage
Autres qualités et dimensions sur demande
Altre qualità e dimensioni su richiesta

Flachstahl

Acier plat

Acciaio piatto

S235JR

EN 10025-2:2004

Abmessung Dimension Dimensione mm	Gewicht kg / m Poids kg / m Peso kg / m				
	3	4	5	6	8
10	0,23	0,31	0,39		
12	0,28	0,37	0,47	0,56	
15	0,35	0,47	0,58	0,70	0,94
20	0,47	0,62	0,78	0,94	1,26
25	0,58	0,78	0,98	1,18	1,57
30	0,70	0,94	1,18	1,41	1,88
35	0,82	1,10	1,37	1,65	2,20
40	0,94	1,26	1,57	1,88	2,51
45		1,41	1,77	2,12	2,83
50	1,18	1,57	1,96	2,36	3,14
60	1,41	1,88	2,36	2,83	3,77
70	1,65	2,20	2,75	3,30	4,40
80	1,88	2,51	3,14	3,77	5,02
90		2,83	3,53	4,24	5,65
100		3,14	3,93	4,71	6,28
110			4,32	5,18	6,91
120			4,71	5,65	7,54
130			5,10	6,12	8,16
140			5,50	6,59	8,79
150			5,89	7,07	9,42

Andere Güten und Dimensionen auf Anfrage
Autres qualités et dimensions sur demande
Altre qualità e dimensioni su richiesta

Flachstahl

Acier plat

Acciaio piatto

S235JR

EN 10025-2:2004

Abmessung Dimension Dimensione mm	Gewicht kg / m Poids kg / m Peso kg / m	10	12	15	20	25
10						
12						
15	1,18					
20	1,57		1,88	2,36		
25	1,96		2,36	2,94		
30	2,36		2,83	3,53	4,71	
35	2,75		3,30	4,12		
40	3,14		3,77	4,71	6,28	7,85
45	3,53		4,24	5,30		
50	3,93		4,71	5,89	7,85	9,81
60	4,71		5,65	7,07	9,42	11,80
70	5,50		6,59	8,24	11,00	13,70
80	6,28		7,54	9,42	12,60	15,70
90	7,07		8,48	10,60	14,10	17,70
100	7,85		9,42	11,80	15,70	19,60
110	8,64		10,40	13,00	17,30	21,60
120	9,42		11,30	14,10	18,80	23,60
130	10,20		12,20	15,30	20,40	25,50
140	11,00		13,20	16,50	22,00	27,50
150	11,80		14,10	17,70	23,60	29,40

Andere Güten und Dimensionen auf Anfrage
Autres qualités et dimensions sur demande
Altre qualità e dimensioni su richiesta

Flachstahl

Acier plat

Acciaio piatto

S235JR

EN 10025-2:2004

Abmessung Dimension Dimensione mm	Gewicht kg / m Poids kg / m Peso kg / m	30	40	50	60
10					
12					
15					
20					
25					
30					
35					
40	9,42				
45					
50	11,80	15,7			
60	14,10	18,8	23,6		
70	16,50	22,0	27,5		
80	18,80	25,1	31,4	37,7	
90	21,20	28,3			
100	23,60	31,4	39,3	47,1	
110	25,90				
120	28,30	37,7	47,1	56,5	
130	30,60	40,8			
140	33,00	44,0	55,0		
150	35,30	47,1	58,9	70,6	

Andere Güten und Dimensionen auf Anfrage
Autres qualités et dimensions sur demande
Altre qualità e dimensioni su richiesta

Breitflachstahl

Acier large-plat

Acciaio largo piatto

S235JR

EN 10025-2:2004

Abmessung Dimension Dimensione mm	Gewicht kg / m Poids kg / m Peso kg / m	6	8	10	12	15
160	7,68		10,2	12,8	15,4	19,2
170	8,16		10,9	13,6	16,3	20,4
180	8,64		11,5	14,4	17,3	21,6
200	9,60		12,8	16,0	19,2	24,0
220	10,60		14,1	17,6	21,1	26,4
240				19,2	22,6	28,8
250	12,00		16,0	20,0	24,0	30,0
260				20,8		31,2
280			17,9	22,4	26,9	33,6
300	14,40		19,2	24,0	28,8	36,0
350	16,80		22,4	28,0	33,6	42,0
400	19,20		25,6	32,0	38,4	48,0
450				36,0	43,2	54,0
500			32,0	40,0	48,0	60,0
600				48,0	57,6	72,0

Andere Güten und Dimensionen auf Anfrage
Autres qualités et dimensions sur demande
Altre qualità e dimensioni su richiesta

Breitflachstahl

Acier large-plat

Acciaio largo piatto

1

S235JR

EN 10025-2:2004

Abmessung Dimension Dimensione mm	Gewicht kg / m Poids kg / m Peso kg / m	20	25	30	40	50
160	25,6	32		38,4	51,2	64
170	27,2	34				
180	28,8	36		43,2	57,6	
200	32,0	40		48,0	64,0	80
220	35,2	44		52,8	70,4	
240	38,4					
250	40,0	50		60,0	80,0	100
260	41,6					
280	44,8	56		67,2		
300	48,0	60		72,0	96,0	120
350	56,0	70		84,0	112,0	
400	64,0	80		96,0	128,0	160
450	72,0					
500	80,0	100		120,0	160,0	200
600	96,0	120		144,0		

Andere Güten und Dimensionen auf Anfrage
Autres qualités et dimensions sur demande
Altre qualità e dimensioni su richiesta

Abgerundete Radreifen

Bandage à champs arrondis

Acciaio piatto arrotondato

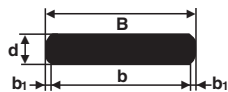

S235JR

EN 10025-2:2004

B mm	d mm	b mm	b ₁ mm	Gewicht Poids Peso kg / m
40	10	36	2,0	3,05
44	10	40	2,0	3,36
45	12	40	2,5	4,10
52	10	48	2,0	4,30

Feuerverzinkter Bandstahl

Feuillard zingué au feu

Moietta zincata a fuoco

1

S235JR

EN 10025-2:2004

Abmessung Dimension Dimensione mm	Gewicht kg / m Poids kg / m Peso kg / m
25 x 3	0,65
30 x 3	0,78

Winkelstahl
 rundkantig, gleichschenkelig
Cornière
 égale
Acciaio angolare
 arrotondato, eguale

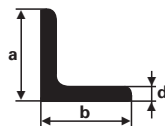

S235JR

EN 10025-2:2004

a mm	b mm	d mm	Gewicht Poids Peso kg / m	a mm	b mm	d mm	Gewicht Poids Peso kg / m
20	20	3	0,88	80	80	12	14,05
20	20	4	1,14	90	90	9	12,17
25	25	3	1,12	90	90	10	13,45
25	25	4	1,45	100	100	8	12,20
30	30	3	1,36	100	100	10	15,07
30	30	4	1,78	100	100	12	17,82
30	30	5	2,18	100	100	14	20,57
35	35	4	2,10	110	110	10	16,64
35	35	5	2,57	110	110	12	19,70
35	35	6	3,04	120	120	10	18,20
40	40	4	2,42	120	120	12	21,60
40	40	5	2,97	120	120	15	26,61
40	40	6	3,52	130	130	12	23,60
45	45	5	3,38	130	130	14	27,24
45	45	6	3,93	140	140	13	27,48
50	50	5	3,77	140	140	15	31,40
50	50	6	4,47	150	150	12	27,30
50	50	8	5,80	150	150	14	31,64
55	55	6	4,95	150	150	15	33,76
60	60	6	5,42	150	150	16	35,87
60	60	8	7,09	160	160	15	36,19
60	60	10	8,69	180	180	16	42,70
65	65	7	6,83	180	180	18	48,53
70	70	7	7,38	200	200	16	48,50
70	70	8	8,25	200	200	18	54,31
75	75	8	9,03	200	200	20	59,90
80	80	8	9,66				
80	80	10	11,86				

Andere Güten und Dimensionen auf Anfrage
 Autres qualités et dimensions sur demande
 Altre qualità e dimensioni su richiesta

Winkelstahl
 rundkantig, ungleichschenkelig
Cornière
 inégale
Acciaio angolare
 arrotondato, ineguale

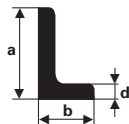

1

S235JR

EN 10025-2:2004

a mm	b mm	d mm	Gewicht Poids Peso kg / m	a mm	b mm	d mm	Gewicht Poids Peso kg / m
30	20	3	1,11	100	50	10	11,10
30	20	4	1,45	100	65	7	8,77
40	20	3	1,35	100	65	9	11,10
40	20	4	1,77	100	65	11	13,40
40	25	4	1,93	100	75	9	11,80
45	30	4	2,25	120	80	8	12,20
45	30	5	2,77	120	80	10	15,00
50	30	4	2,40	120	80	12	17,80
50	30	5	2,97	130	65	8	11,90
50	40	5	3,35	130	65	10	14,60
60	30	5	3,37	130	65	12	17,30
60	30	6	3,98	130	90	12	19,70
60	30	7	4,59	150	75	9	15,30
60	40	5	3,76	150	75	11	18,60
60	40	6	4,46	150	100	10	19,00
60	40	7	5,14	150	100	12	22,60
65	50	6	5,29	150	100	14	26,10
70	50	6	5,40	160	80	10	18,20
70	50	7	6,25	160	80	12	21,60
75	50	6	5,60	160	80	14	24,90
75	50	7	6,50	200	100	10	23,00
80	40	6	5,41	200	100	12	27,30
80	40	8	7,07	200	100	14	31,60
80	60	8	8,34	200	100	16	35,90
90	60	6	6,82				
90	60	8	8,96				
100	50	6	6,85				
100	50	8	8,99				

Andere Güten und Dimensionen auf Anfrage
 Autres qualités et dimensions sur demande
 Altre qualità e dimensioni su richiesta

Winkelstahl
scharfkantig, gleichschenklig
Equerre
égale
Acciaio angolare
spigolato, eguale

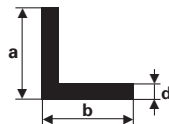

S235JR

EN 10025-2:2004

a mm	b mm	d mm	Gewicht Poids Peso kg / m	a mm	b mm	d mm	Gewicht Poids Peso kg / m
15	15	3	0,60	40	40	5	2,94
20	20	2	0,59	45	45	4	2,71
20	20	3	0,87	45	45	5	3,32
20	20	4	1,12	50	50	4	3,01
25	25	2	0,75	50	50	5	3,73
25	25	3	1,11	50	50	6	4,40
25	25	4	1,44	60	60	5	4,57
30	30	2	0,91	60	60	6	5,35
30	30	3	1,34	80	80	5	6,09
30	30	4	1,76				
30	30	5	2,13				
35	35	3	1,57				
35	35	4	2,07				
35	35	5	2,52				
40	40	3	2,00				
40	40	4	2,39				

Winkelstahl
scharfkantig, ungleichschenkelig
Equerre
inéegale
Acciaio angolare
spigolato, ineguale

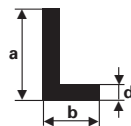

1

S235JR

EN 10025-2:2004

a mm	b mm	d mm	Gewicht Poids Peso kg / m	a mm	b mm	d mm	Gewicht Poids Peso kg / m
20	10	2,5	0,55	50	30	4	2,40
20	14	2,5	0,62	50	35	4	2,55
25	10	3,0	0,75	60	30	3	2,05
25	15	3,0	0,88	60	30	4	2,70
25	20	3,0	1,00	60	40	5	3,70
30	15	3,5	1,15	60	40	6	4,40
30	20	3,0	1,10	70	35	4	3,20
30	20	4,0	1,45	70	45	5	4,32
35	20	4,0	1,60	80	30	4	3,33
40	20	3,0	1,35	80	50	5	5,00
40	20	4,0	1,76	90	30	4	3,64
40	25	3,0	1,45	100	30	4	3,95
40	25	4,0	1,90	110	30	4	4,27
45	25	4,0	2,10				
45	30	4,0	2,20				
50	30	3,0	1,80				

T-Stahl
 rundkantig, hochstegig
Acier à T
 arrondi, à âme haute
Acciaio a T
 arrotondato

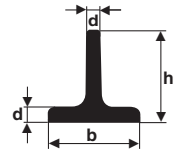

S235JR

EN 10025-2:2004

b mm	h mm	d mm	Gewicht Poids Peso kg / m	b mm	h mm	d mm	Gewicht Poids Peso kg / m
30	30	4,0	1,77	100	100	11	16,41
35	35	4,5	2,33	120	120	13	23,24
40	40	5,0	2,96	140	140	15	31,32
50	50	6,0	4,44				
60	60	7,0	6,23				
70	70	8,0	8,32				
80	80	9,0	10,68				
90	90	10,0	13,42				

T-Stahl
 rundkantig, breitfüßig
Acier à T
 arrondi, à base large
Acciaio a T
 arrotondato

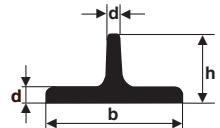

S235JR

EN 10025-2:2004

b mm	h mm	d mm	Gewicht Poids Peso kg / m	b mm	h mm	d mm	Gewicht Poids Peso kg / m
60	30	5,5	3,64	100	50	8,5	9,42
70	35	6,0	4,66	120	60	10,0	13,35
80	40	7,0	6,21				

Andere Güten auf Anfrage
 Autres qualités sur demande
 Altre qualità su richiesta

T-Stahl
scharfkantig
Acier à T
vif
Acciaio a T
spigolato

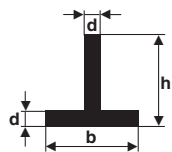

1

S235JR

EN 10025-2:2004

b mm	h mm	d mm	Gewicht Poids Peso kg / m	b mm	h mm	d mm	Gewicht Poids Peso kg / m
25	25	3	1,20	50	50	6	4,4
25	25	4	1,50	60	60	7	6,2
30	30	3	1,34				
30	30	4	1,76				
40	40	4	2,39				
40	40	5	2,94				
45	45	6	3,95				
50	50	5	3,73				

U-Stahl

Acier à U

Acciaio a U

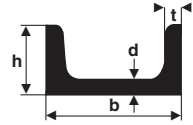

S235JR

EN 10025-2:2004

NP	b mm	h mm	d mm	t mm	Gewicht Poids Peso kg / m
	20	10,0	3,0	3,0	0,80
	20	15,0	3,0	3,5	1,15
	25	10,0	3,0	3,5	0,95
	25	15,0	3,0	3,5	1,25
	25	15,0	4,0	4,5	1,55
	30	15,0	4,0	4,5	1,74
	30	20,0	4,0	4,5	2,05
3	30	33,0	5,0	7,0	4,27
	35	17,5	4,0	5,0	2,15
	40	20,0	5,0	5,5	2,87
4	40	35,0	5,0	7,0	4,87
	50	25,0	5,0	6,0	3,86
5	50	38,0	5,0	7,0	5,59
	60	30,0	6,0	6,0	5,07
6½	65	42,0	5,5	7,5	7,09
	70	40,0	6,0	6,0	6,50

Andere Güten auf Anfrage
Autres qualités sur demande
Altre qualità su richiesta

Coulissenstahl

Acier à coulisse

Acciaio a coulisse

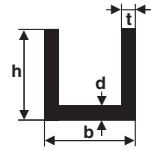

1

S235JR

EN 10025-2:2004

b mm	h mm	d mm	t mm	Gewicht Poids Peso kg / m
14	14	2,00	2,00	0,60
16	16	2,00	2,00	0,70
20	20	2,00	1,80	0,85
25	25	2,00	2,00	1,20
30	14	3,00	3,00	1,25
30	25	3,00	3,00	1,75
30	30	2,50	2,50	1,65
30	30	3,00	3,00	1,90
35	35	3,00	3,00	2,30
40	25	3,50	3,50	2,25
40	40	3,00	3,00	2,69
45	27	3,00	3,25	2,20
45	45	3,75	3,50	3,60
50	20	4,00	4,00	2,60
50	30	4,00	4,00	3,20
50	50	4,00	4,00	4,46
60	20	3,00	3,00	2,20
60	55	5,00	5,00	6,30
70	25	4,00	4,00	3,52
70	45	4,00	5,00	5,60

Z-Stahl
 Normalprofile
Acier à Z
 Profils normaux
Acciaio a Z
 Profili normali

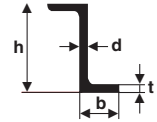

S235JR

EN 10025-2:2004

NP	h mm	b mm	d mm	t mm	Gewicht Poids Peso kg / m
3	30	38	4,0	4,5	3,39
4	40	40	4,5	5,0	4,26
5	50	43	5,0	5,5	5,31
6	60	45	5,0	6,0	6,21
8	80	50	6,0	7,0	8,71
10	100	55	6,5	8,0	11,40
12	120	60	7,0	9,0	14,30
14	140	65	8,0	10,0	18,00

Z-Stahl
 scharfkantig
Acier à Z
 vif
Acciaio a Z
 spigolato

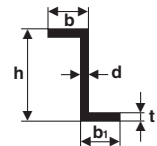

S235JR

EN 10025-2:2004

h mm	b mm	b ₁ mm	d mm	t mm	Gewicht Poids Peso kg / m
30	16	20	3,0	3,0	1,40
40	17	22	4,5	4,5	2,45

Schachtrahmenstahl

Acier à cadre de regard

Acciaio per telai di chiusini

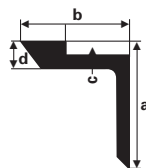

1

S235JR

EN 10025-2:2004

a	b	c	d	Gewicht Poids Peso kg / m
mm	mm	mm	mm	
57	50	5	12	4,48

Kranbahnschienen

Rails pour grues

Binari per gru

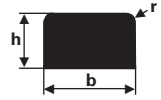

S355J2

EN 10025

b mm	h mm	r mm	Gewicht Poids Peso kg / m
50	30	5	11,4
60	40	5	18,4

Kranbahnschienen

Rails pour grues

Binari per gru

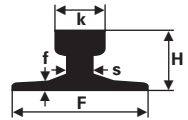

E335

EN 10025

Nr. N° No	K mm	F mm	H mm	s mm	f mm	Gewicht Poids Peso kg / m
A 45 (KS 22)	45	125	55	24	11,0	22,2
A 55 (KS 32)	55	150	65	31	12,5	32,0
A 65 (KS 43)	65	175	75	38	14,0	43,5
A 75 (KS 56)	75	200	85	45	15,4	56,6

Andere Abmessungen auf Anfrage
Autres dimensions sur demande
Altre dimensioni su richiesta

Winkelprofile

kaltgerollt, gleichschenkelig

Cornières

moletées à froid, égale

Profili angolari

rullati a freddo, eguale

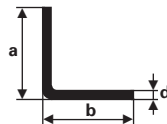

S235JR

EN 10162:2003

a mm	b mm	d mm	Gewicht Poids Peso kg / m	a mm	b mm	d mm	Gewicht Poids Peso kg / m
20	20	2	0,58	60	60	4	3,56
25	25	2	0,73	70	70	4	4,19
25	25	3	1,05	80	80	5	5,96
30	30	2	0,89	100	100	5	7,53
30	30	3	1,30				
35	35	3	1,53				
40	40	2	1,20				
40	40	3	1,77				
40	40	4	2,31				
50	50	3	2,24				
50	50	4	2,93				
60	60	3	2,71				

Winkelprofile

kaltgerollt, ungleichschenkelig

Cornières

moletées à froid, inégale

Profili angolari

rullati a freddo, ineguale

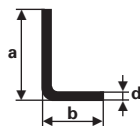

1

S235JR

EN 10162:2003

a mm	b mm	d mm	Gewicht Poids Peso kg / m	a mm	b mm	d mm	Gewicht Poids Peso kg / m
20	15	2	0,50	80	40	3	2,67
30	20	2	0,73	100	30	3	2,95
40	20	2	0,86	100	50	3	3,42
40	25	2	0,97	100	50	5	5,56
40	30	3	1,53	150	100	5	9,75
50	30	3	1,77				
60	30	3	2,00				
80	30	3	2,47				

U-Profile
kaltgerollt
Profils à U
moletés à froid
Profili a U
rullati a freddo

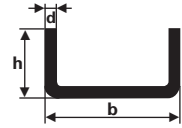

S235JR

EN 10162:2003

b mm	h mm	d mm	Gewicht Poids Peso kg / m	b mm	h mm	d mm	Gewicht Poids Peso kg / m
10	18	2,0	0,62	40	40	4	3,28
10	25	2,0	0,83	45	45	3	2,97
12	18	1,5	0,51	46	25	2	1,37
15	20	1,5	0,58	50	20	3	1,87
20	20	2,0	0,83	50	25	3	2,06
20	25	2,0	0,98	50	30	2	1,61
20	35	2,0	1,30	50	30	3	2,34
25	10	2,0	0,59	50	50	3	3,23
25	20	2,0	0,92	50	50	4	4,30
25	25	2,0	1,06	54	45	4	4,03
25	30	2,0	1,22	60	30	2	1,76
25	40	2,0	1,53	60	30	3	2,58
30	10	2,0	0,67	60	30	4	3,28
30	20	2,0	0,98	60	40	2	2,09
30	25	2,0	1,14	60	40	3	3,06
30	30	2,0	1,30	60	50	3	3,46
30	30	3,0	1,87	60	60	4	5,15
30	50	3,0	2,81	62	45	4	4,36
35	10	2,0	0,73	65	50	2	2,46
35	35	2,5	1,86	70	30	3	2,79
40	20	2,0	1,14	70	40	3	3,30
40	20	3,0	1,64	70	40	4	4,21
40	20	4,0	2,03	70	45	4	4,52
40	25	2,0	1,28	70	50	4	4,93
40	26	3,0	1,87	70	50	5	5,93
40	30	3,0	2,11	80	20	4	3,28
40	40	2,5	2,10	80	40	3	3,46
40	40	3,0	2,59	80	40	4	4,52

U-Profile
 kaltgerollt
Profils à U
 moletés à froid
Profili a U
 rullati a freddo

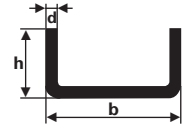

1

S235JR

EN 10162:2003

b mm	h mm	d mm	Gewicht Poids Peso kg / m	b mm	h mm	d mm	Gewicht Poids Peso kg / m
80	50	5	6,24	140	60,0	4	7,61
80	60	4	5,87	140	60,0	5	9,56
90	35	3	3,46	140	60,0	6	10,99
90	40	3	3,77	150	50,0	3	5,57
90	45	4	5,15	150	50,0	5	9,17
90	50	5	6,78	160	50,0	4	7,67
100	30	2	2,37	160	65,0	6	12,70
100	30	3	3,54	160	95,0	5	13,00
100	30	4	4,52	180	65,0	5	11,31
100	40	4	5,15	180	70,0	5	11,87
100	50	3	4,40	180	70,0	7	16,50
100	50	4	5,77	180	95,0	6	16,30
100	50	5	7,02	200	80,0	4	10,89
100	60	5	7,99	200	80,0	6	15,68
100	60	6	9,13	250	80,0	6	18,67
110	50	4	6,08	300	82,5	6	20,59
120	40	4	5,96				
120	50	4	6,40				
120	50	5	7,80				
120	60	4	7,02				
120	60	5	8,55				
120	60	6	10,20				
125	60	5	8,78				
140	50	5	8,55				

C-Profile

kaltgerollt, quadratisch

Profils C

moletés à froid, carré

Profili a C

rullati a freddo, quadrato

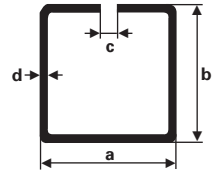

S235JR

EN 10162:2003

Nr. No	a mm	b mm	c mm	d mm	Gewicht Poids Peso kg / m
D 2699	20	20	4	2	0,98
D 7646	25	25	5	2	1,28
D 2688	30	30	7	2	1,54
D 7602	35	35	13	2	1,76
D 7622	40	40	5	2	2,18

C-Profile

kaltgerollt, rechteckig

Profils C

moletés à froid, rectangulaire

Profili a C

rullati a freddo, rettangolare

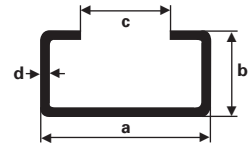

S235JR

EN 10162:2003

Nr. N° No	a mm	b mm	c mm	d mm	Gewicht Poids Peso kg / m
D 2664	20	14	10	1,5	0,57
D 2615	30	15	15	1,5	0,77
D 7642	40	25	15	2,0	1,60
D 7660	50	25	25	3,0	2,48
D 2641	80	40	40	3,0	4,24
D 2676	100	50	50	3,0	5,42

Laufschienenprofile

kaltgerollt

Profils pour chemins de roulement

moletés à froid

Profili a binario

rullati a freddo

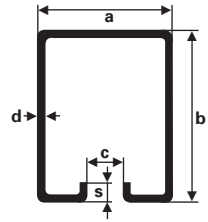

1

S235JR

EN 10162:2003

Nr. N° No	a mm	b mm	c mm	s mm	d mm	Gewicht Poids Peso kg / m
D 12679	55	62	19	8	2	3,32
D 12613	70	85	20	15	3	6,84

Kittfalzleisten

kaltgerollt, verzinkt

Profils parecloses

moletés à froid, zingués

Profili fermavetro

rullati a freddo, zincati

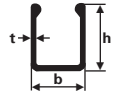

S235JR

Nr. N° No	b mm	h mm	t mm	Gewicht Poids Peso kg / m
U 5904/S	12	19	1	0,42

Profile für Elektro-Branche

kaltgerollt

Profils pour la branche électrique

moletés à froid

Profili per impianti elettrici

rullati a freddo

1

S235JR

Nr. N° No	Gewicht Poids Peso kg / m
-----------------	------------------------------------

D 17638/V

1,02

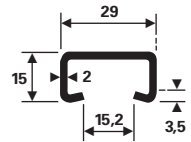

D 17639/V

1,79

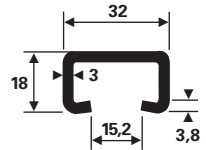

V = feuerverzinkt

V = zingué au feu

V = zincati à caldo

Ankerschienen

kaltgerollt, roh oder verzinkt

Profils d'ancrage

moletés à froid, bruts ou zingués

Profili d'ancoraggio

rullati a freddo, grezzi o zincati

S235JR

DIN 17118

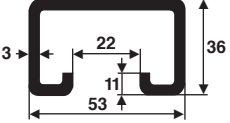
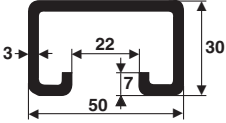
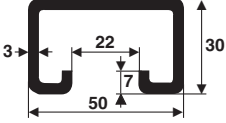
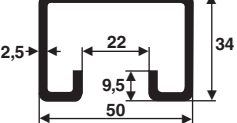
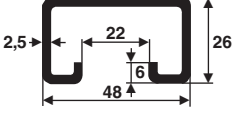
Nr. N° No		Gewicht Poids Peso kg / m	
2 S	roh brut grezzo	3,60	
3 B	roh brut grezzo	3,00	
3 B	verzinkt zingué zincato	3,18	
3 S	roh brut grezzo	2,79	
4 DF	roh brut grezzo	2,34	

Ankerschienen

kaltgerollt, roh oder verzinkt

Profils d'ancrage

moletés à froid, bruts ou zingués

Profili d'ancoraggio

rullati a freddo, grezzi o zincati

1

S235JR

DIN 17118

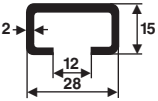
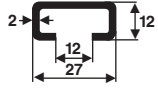
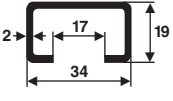
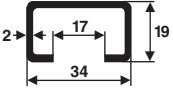
Nr. N° No		Gewicht Poids Peso kg / m	
5 B	roh brut grezzo	0,95	
5 DF	roh brut grezzo	0,83	
6 B	roh brut grezzo	1,19	
6 B	verzinkt zingué zincato	1,26	

Schnittschema für Schrägschnitte (Stabstahl)

Schéma pour coupes en biais (aciers marchands)

Schema per tagli obliqui (acciai in barre)

Bei Bestellungen mit Schrägschnitten benötigen wir folgende Angaben:

Grösste Länge in mm
Winkel in Graden, **nur ganze Grade**
Figur-Nr. gemäss nachstehender Aufstellung

Lors de commandes de coupes en biais veuillez indiquer:

Longueur maximale en mm
Angle en degrés, **seulement degrés entiers**
N° de figure selon tablelle ci-dessous

Per l'ordinazione abbisognano le seguenti indicazioni:

Lunghezza massima in mm
Angolo in gradi, **soltanto gradi interi**
Numero della figura come da tabella seguente

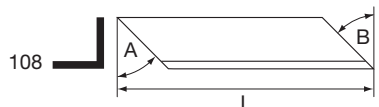
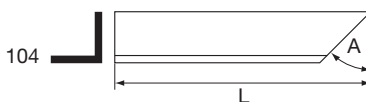
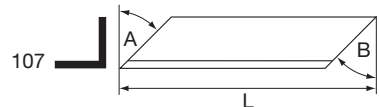
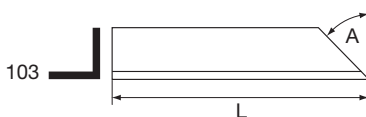
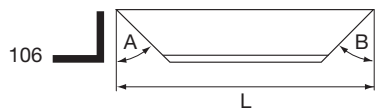
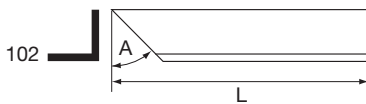
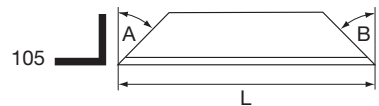
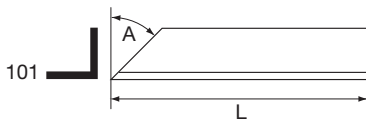

Schnittschema für Schrägschnitte (Stabstahl)

Schéma pour coupes en biais (aciers marchands)

Schema per tagli obliqui (acciai in barre)

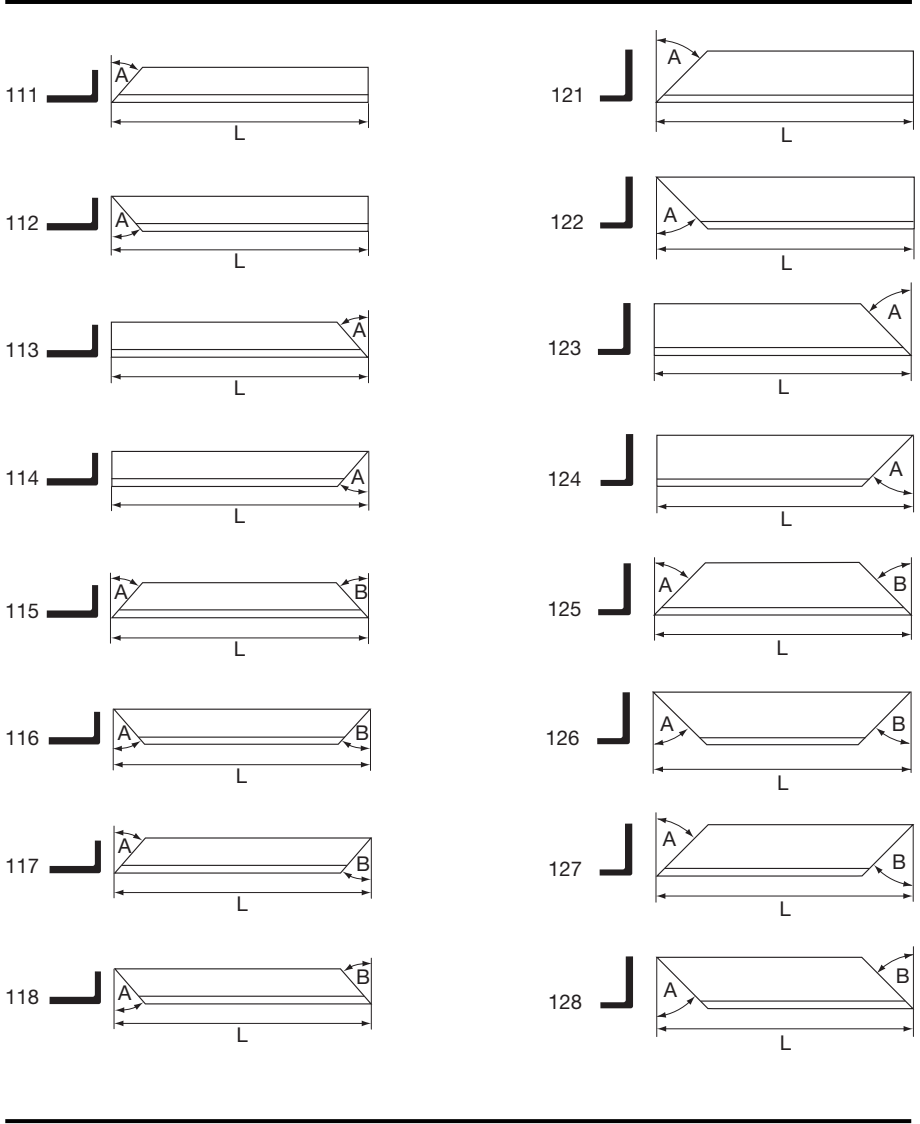

Schnittschema für Schrägschnitte (Stabstahl)

Schéma pour coupes en biais (aciers marchands)

Schema per tagli obliqui (acciai in barre)

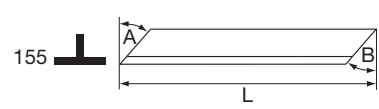
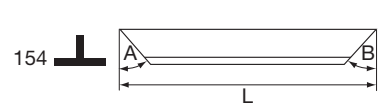
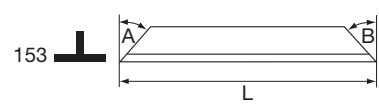
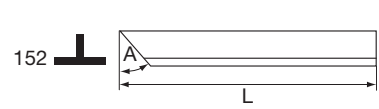
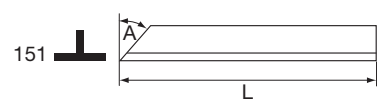
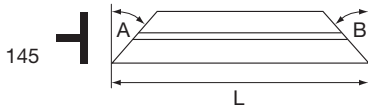
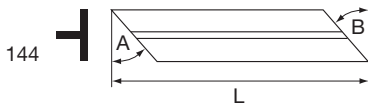
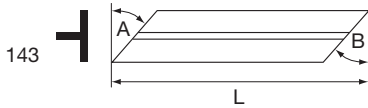
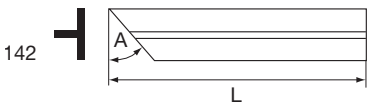
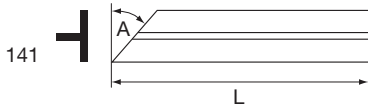
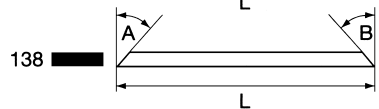
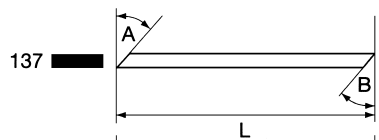
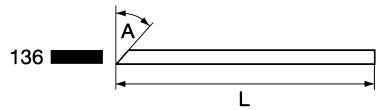
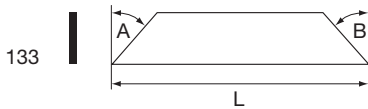
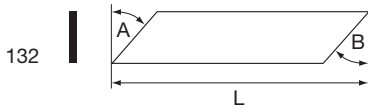
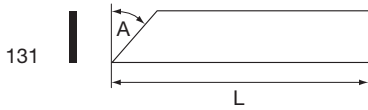

Breitflanschträger Formstahl

	Seite
Breitflanschträger HEA	2.02
Breitflanschträger HEB	2.04
Breitflanschträger HEM	2.06
Formstahl I NP	2.08
Formstahl I PE	2.10
Formstahl U NP	2.12
Formstahl U PE	2.14
Schnittschema für Schrägschnitte (Träger)	2.16

Breitflanschträger HEA

Poutrelles à larges ailes HEA

Putrelle ad ali larghe HEA

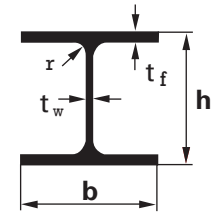

S235JR

EN 10025-2:2004

Profil Profils Profili	Höhe Hauteur Altezza h mm	Breite Largeur Larghezza b mm	Steg Ame Anima t _w mm	Flansch Aile Flangia t _f mm	Radius Rayon Raggio r mm	Oberfl. Surface Superficie A _L m ² /m	Gewicht Poids Peso kg/m
100	96	100	5,0	8,0	12	0,561	16,7
120	114	120	5,0	8,0	12	0,677	19,9
140	133	140	5,5	8,5	12	0,794	24,7
160	152	160	6,0	9,0	15	0,907	30,4
180	171	180	6,0	9,5	15	1,024	35,5
200	190	200	6,5	10,0	18	1,136	42,3
220	210	220	7,0	11,0	18	1,255	50,5
240	230	240	7,5	12,0	21	1,369	60,3
260	250	260	7,5	12,5	24	1,484	68,2
280	270	280	8,0	13,0	24	1,603	76,4
300	290	300	8,5	14,0	27	1,717	88,3
320	310	300	9,0	15,5	27	1,756	97,6
340	330	300	9,5	16,5	27	1,795	105,0
360	350	300	10,0	17,5	27	1,834	112,0
400	390	300	11,0	19,0	27	1,912	125,0
450	440	300	11,5	21,0	27	2,011	140,0
500	490	300	12,0	23,0	27	2,110	155,0
550	540	300	12,5	24,0	27	2,209	166,0
600	590	300	13,0	25,0	27	2,308	178,0
650	640	300	13,5	26,0	27	2,407	190,0
700	690	300	14,5	27,0	27	2,505	204,0
800	790	300	15,0	28,0	30	2,698	224,0
900	890	300	16,0	30,0	30	2,896	252,0
1000	990	300	16,5	31,0	30	3,095	272,0

HHD-Stützen ab Werk lieferbar
Poutrelles-pieux livrables d'usine
Putrelle HHD fornibili solo da ferriera

Andere Güten auf Anfrage
Autres qualités sur demande
Altre qualità su richiesta

Starke Achse y-y Axe de forte inertie y-y Asse forte y-y				Schwache Achse z-z Axe de faible inertie z-z Asse debole z-z			
I_y cm ⁴	W_y cm ³	$W_{pl,y}$ cm ³	i_y cm	I_z cm ⁴	W_z cm ³	$W_{pl,z}$ cm ³	i_z cm
349,2	72,76	83,01	4,06	133,8	26,76	41,14	2,51
606,2	106,30	119,50	4,89	230,9	38,48	58,85	3,02
1033,0	155,40	173,50	5,73	389,3	55,62	84,85	3,52
1673,0	220,10	245,10	6,57	615,6	76,95	117,60	3,98
2510,0	293,60	324,90	7,45	924,6	102,70	156,50	4,52
3692,0	388,60	429,50	8,28	1336,0	133,60	203,80	4,98
5410,0	515,20	568,50	9,17	1955,0	177,70	270,60	5,51
7763,0	675,10	744,60	10,05	2769,0	230,70	351,70	6,00
10450,0	836,40	919,80	10,97	3668,0	282,10	430,20	6,50
13670,0	1013,00	1112,00	11,86	4763,0	340,20	518,10	7,00
18260,0	1260,00	1383,00	12,74	6310,0	420,60	641,20	7,49
22930,0	1479,00	1628,00	13,58	6985,0	465,70	709,70	7,49
27690,0	1678,00	1850,00	14,40	7436,0	495,70	755,90	7,46
33090,0	1891,00	2088,00	15,22	7887,0	525,80	802,30	7,43
45070,0	2311,00	2562,00	16,84	8564,0	570,90	872,90	7,34
63720,0	2896,00	3216,00	18,92	9465,0	631,00	965,50	7,29
86970,0	3550,00	3949,00	20,98	10370,0	691,10	1059,00	7,24
111900,0	4146,00	4622,00	22,99	10820,0	721,30	1107,00	7,15
141200,0	4787,00	5350,00	24,97	11270,0	751,40	1156,00	7,05
175200,0	5474,00	6163,00	26,93	11720,0	781,60	1205,00	6,97
215300,0	6241,00	7032,00	28,75	12180,0	811,90	1257,00	6,84
303400,0	7682,00	8699,00	32,58	12640,0	842,60	1312,00	6,65
422100,0	9485,00	10810,00	36,29	13550,0	903,20	1414,00	6,50
553800,0	11190,00	12820,00	39,96	14000,0	933,60	1470,00	6,35

I_y & I_z = Flächenmoment
= Moment d'inertie de la section
= Momento d'inerzia
 W_y & W_z = elastisches Widerstandsmoment
= Moment de résistance élastique
= Momento elastico di resistenza
 $W_{pl,y}$ & $W_{pl,z}$ = plastisches Widerstandsmoment
= Moment de résistance plastique
= Momento plastico di resistenza
 i_y & i_z = Trägheitshalbmesser
= Rayon de giration
= Raggio d'inerzia

Breitflanschträger HEB

Poutrelles à larges ailes HEB

Putrelle ad ali larghe HEB

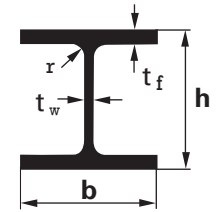

S235JR

EN 10025-2:2004

Profil Profils Profili	Höhe Hauteur Altezza h mm	Breite Largeur Larghezza b mm	Steg Ame Anima t _w mm	Flansch Aile Flangia t _f mm	Radius Rayon Raggio r mm	Oberfl. Surface Superficie A _L m ² /m	Gewicht Poids Peso kg/m
100	100	100	6,0	10,0	12	0,567	20,4
120	120	120	6,5	11,0	12	0,686	26,7
140	140	140	7,0	12,0	12	0,805	33,7
160	160	160	8,0	13,0	15	0,918	42,6
180	180	180	8,5	14,0	15	1,037	51,2
200	200	200	9,0	15,0	18	1,151	61,3
220	220	220	9,5	16,0	18	1,270	71,5
240	240	240	10,0	17,0	21	1,384	83,2
260	260	260	10,0	17,5	24	1,499	93,0
280	280	280	10,5	18,0	24	1,618	103,0
300	300	300	11,0	19,0	27	1,732	117,0
320	320	300	11,5	20,5	27	1,771	127,0
340	340	300	12,0	21,5	27	1,810	134,0
360	360	300	12,5	22,5	27	1,849	142,0
400	400	300	13,5	24,0	27	1,927	155,0
450	450	300	14,0	26,0	27	2,026	171,0
500	500	300	14,5	28,0	27	2,125	187,0
550	550	300	15,0	29,0	27	2,224	199,0
600	600	300	15,5	30,0	27	2,323	212,0
650	650	300	16,0	31,0	27	2,422	225,0
700	700	300	17,0	32,0	27	2,520	241,0
800	800	300	17,5	33,0	30	2,713	262,0
900	900	300	18,5	35,0	30	2,911	291,0
1000	1000	300	19,0	36,0	30	3,110	314,0

Andere Güten auf Anfrage
Autres qualités sur demande
Altre qualità su richiesta

Starke Achse y-y Axe de forte inertie y-y Asse forte y-y				Schwache Achse z-z Axe de faible inertie z-z Asse debole z-z			
I _y cm ⁴	W _y cm ³	W _{pl,y} cm ³	i _y cm	I _z cm ⁴	W _z cm ³	W _{pl,z} cm ³	i _z cm
449,5	89,91	104,2	4,16	167,3	33,45	51,42	2,53
864,4	144,10	165,2	5,04	317,5	52,92	80,97	3,06
1509,0	215,60	254,4	5,93	549,7	78,52	119,80	3,58
2492,0	311,50	354,0	6,78	889,2	111,20	170,00	4,05
3831,0	425,70	481,4	7,66	1363,0	151,40	231,00	4,57
5696,0	569,60	642,5	8,54	2003,0	200,30	305,80	5,07
8091,0	735,50	827,0	9,43	2843,0	258,50	393,90	5,59
11260,0	938,30	1053,0	10,31	3923,0	326,90	498,40	6,08
14920,0	1148,00	1283,0	11,22	5135,0	395,00	602,20	6,58
19270,0	1376,00	1534,0	12,11	6595,0	471,00	717,60	7,09
25170,0	1678,00	1869,0	12,99	8563,0	570,90	870,10	7,58
30820,0	1926,00	2149,0	13,82	9239,0	615,90	939,10	7,57
36660,0	2156,00	2408,0	14,65	9660,0	646,00	985,70	7,53
43190,0	2400,00	2683,0	15,46	10140,0	676,10	1032,00	7,49
57680,0	2884,00	3232,0	17,08	10820,0	721,30	1104,00	7,40
79890,0	3551,00	3982,0	19,14	11720,0	781,40	1198,00	7,33
107200,0	4287,00	4815,0	21,19	12620,0	841,60	1292,00	7,27
136700,0	4971,00	5591,0	23,20	13080,0	871,80	1341,00	7,17
171000,0	5701,00	6425,0	25,17	13530,0	902,00	1391,00	7,08
210600,0	6480,00	7320,0	27,12	13980,0	932,30	1441,00	6,99
256900,0	7340,00	8327,0	28,96	14440,0	962,70	1495,00	6,87
359100,0	8977,00	10230,0	32,78	14900,0	993,60	1553,00	6,68
494100,0	10980,00	12580,0	36,48	15820,0	1054,00	1658,00	6,53
644700,0	12890,00	14860,0	40,15	16280,0	1085,00	1716,00	6,38

I_y & I_z = Flächenmoment
= Moment d'inertie de la section
= Momento d'inerzia
W_y & W_z = elastisches Widerstandsmoment
= Moment de résistance élastique
= Momento elastico di resistenza
W_{pl,y} & W_{pl,z} = plastisches Widerstandsmoment
= Moment de résistance plastique
= Momento plastico di resistenza
i_y & i_z = Trägheitshalbmesser
= Rayon de giration
= Raggio d'inerzia

Breitflanschträger HEM

Poutrelles à larges ailes HEM

Putrelle ad ali larghe HEM

S235JR

EN 10025-2:2004

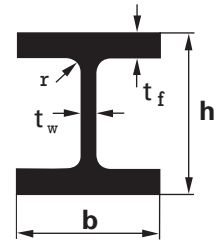

2

Profile Profils Profili	Höhe Hauteur Altezza h mm	Breite Largeur Larghezza b mm	Steg Ame Anima t _w mm	Flansch Aile Flangia t _f mm	Radius Rayon Raggio r mm	Oberfl. Surface Superficie A _L m ² /m	Gewicht Poids Peso kg/m
100	120	106	12,0	20,0	12	0,619	41,8
120	140	126	12,5	21,0	12	0,738	52,1
140	160	146	13,0	22,0	12	0,857	63,2
160	180	166	14,0	23,0	15	0,970	76,2
180	200	186	14,5	24,0	15	1,089	88,9
200	220	206	15,0	25,0	18	1,203	103,0
220	240	226	15,5	26,0	18	1,322	117,0
240	270	248	18,0	32,0	21	1,460	157,0
260	290	268	18,0	32,5	24	1,575	172,0
280	310	288	18,5	33,0	24	1,694	189,0
300	340	310	21,0	39,0	27	1,832	238,0
320	359	309	21,0	40,0	27	1,866	245,0
340	377	309	21,0	40,0	27	1,902	248,0
360	395	308	21,0	40,0	27	1,934	250,0
400	432	307	21,0	40,0	27	2,004	256,0
450	478	307	21,0	40,0	27	2,096	263,0
500	524	306	21,0	40,0	27	2,184	270,0
550	572	306	21,0	40,0	27	2,280	278,0
600	620	305	21,0	40,0	27	2,440	285,0
650	668	305	21,0	40,0	27	2,468	293,0
700	716	304	21,0	40,0	27	2,560	301,0
800	814	303	21,0	40,0	30	2,746	317,0
900	910	302	21,0	40,0	30	2,934	333,0
1000	1008	302	21,0	40,0	30	3,130	349,0

Starke Achse y-y Axe de forte inertie y-y Asse forte y-y				Schwache Achse z-z Axe de faible inertie z-z Asse debole z-z			
I _y cm ⁴	W _y cm ³	W _{pl,y} cm ³	i _y cm	I _z cm ⁴	W _z cm ³	W _{pl,z} cm ³	i _z cm
1143	190,4	235,8	4,63	399,2	75,31	116,3	2,74
2018	288,2	350,6	5,51	702,8	111,60	171,6	3,25
3291	411,4	493,8	6,39	1144,0	156,80	240,5	3,77
5098	566,5	674,6	7,25	1759,0	211,90	325,5	4,26
7483	748,3	883,4	8,13	2580,0	277,40	425,2	4,77
10640	967,4	1135,0	9,00	3651,0	354,50	543,2	5,27
14600	1217,0	1419,0	9,89	5012,0	443,50	678,6	5,79
24290	1799,0	2117,0	11,03	8153,0	657,50	1006,0	6,39
31310	2159,0	2524,0	11,94	10450,0	779,70	1192,0	6,90
39550	2551,0	2966,0	12,83	13160,0	914,10	1397,0	7,40
59200	3482,0	4078,0	13,98	19400,0	1252,00	1913,0	8,00
68130	3796,0	4435,0	14,78	19710,0	1276,00	1951,0	7,95
76370	4052,0	4718,0	15,55	19710,0	1276,00	1953,0	7,90
84870	4297,0	4989,0	16,32	19520,0	1268,00	1942,0	7,83
104100	4820,0	5571,0	17,88	19340,0	1260,00	1934,0	7,70
131500	5501,0	6331,0	19,80	19340,0	1260,00	1939,0	7,59
161900	6180,0	7094,0	21,69	19150,0	1252,00	1932,0	7,46
198000	6923,0	7933,0	23,46	19160,0	1252,00	1937,0	7,35
237400	7660,0	8772,0	25,55	18980,0	1244,00	1930,0	7,22
281700	8433,0	9657,0	27,45	18980,0	1245,00	1936,0	7,13
329300	9198,0	10540,0	29,32	18800,0	1237,00	1929,0	7,01
442600	10870,0	12490,0	33,09	18630,0	1230,00	1930,0	6,79
570400	12540,0	14440,0	36,70	18450,0	1222,00	1929,0	6,60
722300	14330,0	16570,0	40,32	18460,0	1222,00	1940,0	6,45

Andere Güten auf Anfrage
Autres qualités sur demande
Altre qualità su richiesta

I_y & I_z = Flächenmoment
= Moment d'inertie de la section
= Momento d'inerzia
W_y & W_z = elastisches Widerstandsmoment
= Moment de résistance élastique
= Momento elastico di resistenza
W_{pl,y} & W_{pl,z} = plastisches Widerstandsmoment
= Moment de résistance plastique
= Momento plastico di resistenza
i_y & i_z = Trägheitshalbmesser
= Rayon de giration
= Raggio d'inerzia

Formstahl I NP

Profilés I NP

Profilati I NP

S235JR

EN 10025-2:2004

Profil Profils Profili	Höhe Hauteur Altezza	Breite Largeur Larghezza	Steg Ame Anima	Flansch Aile Flangia	Radius Rayon Raggio	Radius Rayon Raggio	Oberfl. Surface Superficie	Gewicht Poids Peso
INP	h mm	b mm	t _w mm	t _f mm	r ₁ mm	r ₂ mm	A _L m ² /m	kg/m
80	80	42	3,9	5,9	3,9	2,3	0,304	5,94
100	100	50	4,5	6,8	4,5	2,7	0,370	8,34
120	120	58	5,1	7,7	5,1	3,1	0,439	11,10
140	140	66	5,7	8,6	5,7	3,4	0,502	14,30
160	160	74	6,3	9,5	6,3	3,8	0,575	17,90
180	180	82	6,9	10,4	6,9	4,1	0,640	21,90
200	200	90	7,5	11,3	7,5	4,5	0,709	26,20
220	220	98	8,1	12,2	8,1	4,9	0,775	31,10
240	240	106	8,7	13,1	8,7	5,2	0,844	36,20
260	260	113	9,4	14,1	9,4	5,6	0,906	41,90
280	280	119	10,1	15,2	10,1	6,1	0,966	47,90
300	300	125	10,8	16,2	10,8	6,5	1,030	54,20
320	320	131	11,5	17,3	11,5	6,9	1,090	61,00
340	340	137	12,2	18,3	12,2	7,3	1,150	68,00
360	360	143	13,0	19,5	13,0	7,8	1,210	76,10
380	380	149	13,7	20,5	13,7	8,2	1,270	84,00
400	400	155	14,4	21,6	14,4	8,6	1,330	92,40
450	450	170	16,2	24,3	16,2	9,7	1,480	115,00
500	500	185	18,0	27,0	18,0	10,8	1,630	141,00

Andere Güten auf Anfrage
Autres qualités sur demande
Altre qualità su richiesta

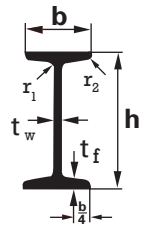

2

Starke Achse y-y Axe de forte inertie y-y Asse forte y-y				Schwache Achse z-z Axe de faible inertie z-z Asse debole z-z			
I _y cm ⁴	W _y cm ³	W _{pl,y} cm ³	i _y cm	I _z cm ⁴	W _z cm ³	W _{pl,z} cm ³	i _z cm
77,8	19,5	22,8	3,20	6,29	3,00	5,0	0,91
171,0	34,2	39,8	4,01	12,20	4,88	8,1	1,07
328,0	54,7	63,6	4,81	21,50	7,41	12,4	1,23
573,0	81,9	95,4	5,61	35,20	10,70	17,9	1,40
935,0	117,0	136,0	6,40	54,70	14,80	24,9	1,55
1450,0	161,0	187,0	7,20	81,30	19,80	33,2	1,71
2140,0	214,0	250,0	8,00	117,00	26,00	43,5	1,87
3060,0	278,0	324,0	8,80	162,00	33,10	55,7	2,02
4250,0	354,0	412,0	9,59	221,00	41,70	70,0	2,20
5740,0	442,0	514,0	10,40	288,00	51,00	85,9	2,32
7590,0	542,0	632,0	11,10	364,00	61,20	103,0	2,45
9800,0	653,0	762,0	11,90	451,00	72,20	121,0	2,56
12510,0	782,0	914,0	12,70	555,00	84,70	143,0	2,67
15700,0	923,0	1080,0	13,50	674,00	98,40	166,0	2,80
19610,0	1090,0	1276,0	14,20	818,00	114,00	194,0	2,90
24010,0	1260,0	1482,0	15,00	975,00	131,00	221,0	3,02
29210,0	1460,0	1714,0	15,70	1160,00	149,00	253,0	3,13
45850,0	2040,0	2400,0	17,70	1730,00	203,00	345,0	3,43
68740,0	2750,0	3240,0	19,60	2480,00	268,00	456,0	3,72

I_y & I_z = Flächenmoment
= Moment d'inertie de la section
= Momento d'inerzia
W_y & W_z = elastisches Widerstandsmoment
= Moment de résistance élastique
= Momento elastico di resistenza
W_{pl,y} & W_{pl,z} = plastisches Widerstandsmoment
= Moment de résistance plastique
= Momento plastico di resistenza
i_y & i_z = Trägheitshalbmesser
= Rayon de giration
= Raggio d'inerzia

Formstahl I PE

Profilés I PE

Profilati I PE

S235JR

EN 10025-2:2004

Profile Profils Profili	Höhe Hauteur Altezza h mm	Breite Largeur Larghezza b mm	Steg Ame Anima t _w mm	Flansch Aile Flangia t _f mm	Radius Rayon Raggio r mm	Oberfl. Surface Superficie A _L m ² /m	Gewicht Poids Peso kg/m
80	80	46	3,8	5,2	5	0,328	6,0
100	100	55	4,1	5,7	7	0,400	8,1
120	120	64	4,4	6,3	7	0,475	10,4
140	140	73	4,7	6,9	7	0,551	12,9
160	160	82	5,0	7,4	9	0,623	15,8
180	180	91	5,3	8,0	9	0,698	18,8
200	200	100	5,6	8,5	12	0,768	22,4
220	220	110	5,9	9,2	12	0,848	26,2
240	240	120	6,2	9,8	15	0,922	30,7
270	270	135	6,6	10,2	15	1,041	36,1
300	300	150	7,1	10,7	15	1,160	42,2
330	330	160	7,5	11,5	18	1,254	49,1
360	360	170	8,0	12,7	18	1,353	57,1
400	400	180	8,6	13,5	21	1,467	66,3
450	450	190	9,4	14,6	21	1,605	77,6
500	500	200	10,2	16,0	21	1,744	90,7
550	550	210	11,1	17,2	24	1,877	106,0
600	600	220	12,0	19,0	24	2,015	122,0

I PE 750 und I PE A nur ab Werk lieferbar
I PE 750 et I PE A seulement livrables d'usine
I PE 750 e I PE A fornibili solo da ferriera

Andere Güten auf Anfrage
Autres qualités sur demande
Altre qualità su richiesta

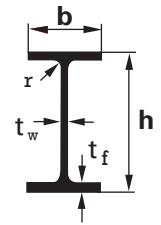

2

Starke Achse y-y Axe de forte inertie y-y Asse forte y-y				Schwache Achse z-z Axe de faible inertie z-z Asse debole z-z			
I_y cm ⁴	W_y cm ³	$W_{pl,y}$ cm ³	i_y cm	I_z cm ⁴	W_z cm ³	$W_{pl,z}$ cm ³	i_z cm
80,14	20,03	23,22	3,24	8,49	3,69	5,82	1,05
171,00	34,20	39,41	4,07	15,92	5,79	9,15	1,24
317,80	52,96	60,73	4,90	27,67	8,65	13,58	1,45
541,20	77,32	88,34	5,74	44,92	12,31	19,25	1,65
869,30	108,70	123,90	6,58	68,31	16,66	26,10	1,84
1317,00	146,30	166,40	7,42	100,90	22,16	34,60	2,05
1943,00	194,30	220,60	8,26	142,40	28,47	44,61	2,24
2772,00	252,00	285,40	9,11	204,90	37,25	58,11	2,48
3892,00	324,30	366,60	9,97	283,60	47,27	73,92	2,69
5790,00	428,90	484,00	11,23	419,90	62,20	96,95	3,02
8356,00	557,10	628,40	12,46	603,80	80,50	125,20	3,35
11770,00	713,10	804,30	13,71	788,10	98,52	153,70	3,55
16270,00	903,60	1019,00	14,95	1043,00	122,80	191,10	3,79
23130,00	1156,00	1307,00	16,55	1318,00	146,40	229,00	3,95
33740,00	1500,00	1702,00	18,48	1676,00	176,40	276,40	4,12
48200,00	1928,00	2194,00	20,43	2142,00	214,20	355,90	4,31
67120,00	2441,00	2787,00	22,35	2668,00	254,10	400,50	4,45
92080,00	3069,00	3512,00	24,30	3387,00	307,90	485,60	4,66

I_y & I_z = Flächenmoment
= Moment d'inertie de la section
= Momento d'inerzia
 W_y & W_z = elastisches Widerstandsmoment
= Moment de résistance élastique
= Momento elastico di resistenza
 $W_{pl,y}$ & $W_{pl,z}$ = plastisches Widerstandsmoment
= Moment de résistance plastique
= Momento plastico di resistenza
 i_y & i_z = Trägheitshalbmesser
= Rayon de giration
= Raggio d'inerzia

Formstahl U NP

Profilés U NP

Profilati U NP

S235JR

EN 10025-2:2004

Profile Profils Profili	Höhe Hauteur Altezza	Breite Largeur Larghezza	Steg Ame Anima	Flansch Aile Flangia	Radius Rayon Raggio	Radius Rayon Raggio	Oberfl. Surface Superficie	Gewicht Poids Peso
U NP	h mm	b mm	t _w mm	t _f mm	r ₁ mm	r ₂ mm	A _t m ² / m	kg / m
80	80	45	6,0	8,0	8,0	4,0	0,312	8,64
100	100	50	6,0	8,5	8,5	4,5	0,372	10,60
120	120	55	7,0	9,0	9,0	4,5	0,434	13,40
140	140	60	7,0	10,0	10,0	5,0	0,489	16,00
160	160	65	7,5	10,5	10,5	5,5	0,546	18,80
180	180	70	8,0	11,0	11,0	5,5	0,611	22,00
200	200	75	8,5	11,5	11,5	6,0	0,661	25,30
220	220	80	9,0	12,5	12,5	6,5	0,718	29,40
240	240	85	9,5	13,0	13,0	6,5	0,775	33,20
260	260	90	10,0	14,0	14,0	7,0	0,834	37,90
280	280	95	10,0	15,0	15,0	7,5	0,890	41,80
300	300	100	10,0	16,0	16,0	8,0	0,950	46,20
320	320	100	14,0	17,5	17,5	8,8	0,982	59,50
350	350	100	14,0	16,0	16,0	8,0	1,047	60,60
380	380	102	13,5	16,0	16,0	8,0	1,110	63,10
400	400	110	14,0	18,0	18,0	9,0	1,182	71,80

Andere Güten auf Anfrage
Autres qualités sur demande
Altre qualità su richiesta

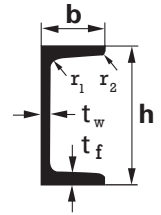

Starke Achse y-y Axe de forte inertie y-y Asse forte y-y				Schwache Achse z-z Axe de faible inertie z-z Asse debole z-z			
I _y cm ⁴	W _y cm ³	W _{pl,y} cm ³	i _y cm	I _z cm ⁴	W _z cm ³	W _{pl,z} cm ³	i _z cm
106	26,5	31,8	3,10	19,4	6,36	12,1	1,33
206	41,2	49,0	3,91	29,3	8,49	16,2	1,47
364	60,7	72,6	4,62	43,2	11,10	21,2	1,59
605	86,4	103,0	5,45	62,7	14,80	28,3	1,75
925	116,0	138,0	6,21	85,3	18,30	35,2	1,89
1350	150,0	179,0	6,95	114,0	22,40	42,9	2,02
1910	191,0	228,0	7,70	148,0	27,00	51,8	2,14
2690	245,0	292,0	8,48	197,0	33,60	64,1	2,30
3600	300,0	358,0	9,22	248,0	39,60	75,7	2,42
4820	371,0	442,0	9,99	317,0	47,70	91,6	2,56
6280	448,0	532,0	10,90	399,0	57,20	109,0	2,74
8030	535,0	632,0	11,70	495,0	67,80	130,0	2,90
10870	679,0	826,0	12,10	597,0	80,60	152,0	2,81
12840	734,0	918,0	12,90	570,0	75,00	143,0	2,72
15760	829,0	1014,0	14,00	615,0	78,70	148,0	2,77
20350	1020,0	1240,0	14,90	846,0	102,00	190,0	3,04

I_y & I_z = Flächenmoment
= Moment d'inertie de la section
= Momento d'inerzia
W_y & W_z = elastisches Widerstandsmoment
= Moment de résistance élastique
= Momento elastico di resistenza
W_{pl,y} & W_{pl,z} = plastisches Widerstandsmoment
= Moment de résistance plastique
= Momento plastico di resistenza
i_y & i_z = Trägheitshalbmesser
= Rayon de giration
= Raggio d'inerzia

Formstahl U PE

parallelfalischig

Profilés U PE

à ailes parallèles

Profilati U PE

a flange parallele

S235JR

EN 10025-2:2004

Profil Profili U PE	Höhe Hauteur Altezza h mm	Breite Largeur Larghezza b mm	Steg Ame Anima t _w mm	Flansch Aile Flangia t _f mm	Radius Rayon Raggio r mm	Oberfl. Surface Superficie A _L m ² /m	Gewicht Poids Peso kg/m
80	80	50	4,0	7,0	10	0,343	7,90
100	100	55	4,5	7,5	10	0,402	9,82
120	120	60	5,0	8,0	12	0,460	12,10
140	140	65	5,0	9,0	12	0,520	14,50
160	160	70	5,5	9,5	12	0,579	17,00
180	180	75	5,5	10,5	12	0,639	19,70
200	200	80	6,0	11,0	13	0,697	22,80
220	220	85	6,5	12,0	13	0,756	26,60
240	240	90	7,0	12,5	15	0,813	30,20
270	270	95	7,5	13,5	15	0,892	35,20
300	300	100	9,5	15,0	15	0,968	44,40
330	330	105	11,0	16,0	18	1,043	53,20
360	360	110	12,0	17,0	18	1,121	61,20
400	400	115	13,5	18,0	18	1,218	72,20

Andere Güten auf Anfrage
Autres qualités sur demande
Altre qualità su richiesta

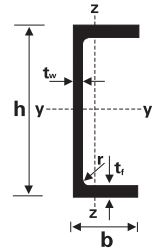

Starke Achse y-y Axe de forte inertie y-y Asse forte y-y				Schwache Achse z-z Axe de faible inertie z-z Asse debole z-z			
I _y cm ⁴	W _y cm ³	W _{pl,y} cm ³	i _y cm	I _z cm ⁴	W _z cm ³	W _{pl,z} cm ³	i _z cm
107	26,8	31,2	3,26	25,4	7,98	14,1	1,59
207	41,4	48,0	4,07	38,2	10,60	18,9	1,75
364	60,6	70,3	4,86	55,4	13,80	24,8	1,90
599	85,6	98,8	5,71	78,7	18,20	32,6	2,07
911	114,0	132,0	6,48	107,0	22,60	40,7	2,22
1353	150,0	173,0	7,34	144,0	28,60	51,3	2,39
1909	191,0	220,0	8,11	187,0	34,40	62,2	2,54
2682	244,0	281,0	8,90	246,0	42,50	76,9	2,70
3599	300,0	347,0	9,67	311,0	50,10	90,8	2,84
5255	389,0	451,0	10,80	401,0	60,70	110,0	2,99
7823	522,0	613,0	11,80	538,0	75,60	137,0	3,08
11008	667,0	792,0	12,70	681,0	89,70	162,0	3,17
14825	824,0	982,0	13,80	844,0	105,00	189,0	3,29
20981	1049,0	1263,0	15,10	1045,0	123,00	221,0	3,37

I_y & I_z = Flächenmoment
= Moment d'inertie de la section
= Momento d'inertia
W_y & W_z = elastisches Widerstandsmoment
= Moment de résistance élastique
= Momento elastico di resistenza
W_{pl,y} & W_{pl,z} = plastisches Widerstandsmoment
= Moment de résistance plastique
= Momento plastico di resistenza
i_y & i_z = Trägheitshalbmesser
= Rayon de giration
= Raggio d'inertia

Schnittschema für Schrägschnitte (Träger)

Schéma pour coupes en biais (poutrelles)

Schema per tagli obliqui (putrelle)

Bei Bestellungen mit Schrägschnitten benötigen wir folgende Angaben:

Grösste Länge in mm
Winkel in Grad, **nur ganze Grade**
Figur-Nr. gemäss nachstehender Aufstellung

Lors de commandes de coupes en biais veuillez indiquer:

Longueur maximale en mm
Angle en degrés entiers
N° de figure selon table ci-dessous

Per l'ordinazione abbisognano le seguenti indicazioni:

Lunghezza massima in mm
Angolo in gradi, **soltanto gradi interi**
Numero della figura come da tabella seguente

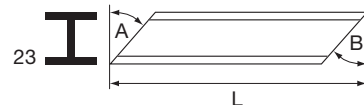
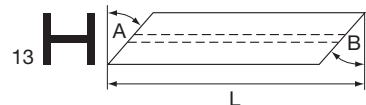
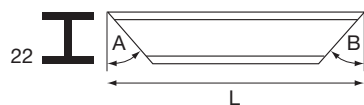
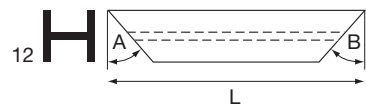
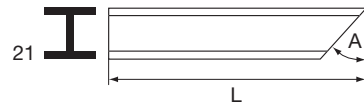
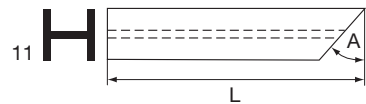

Schnittwinkel-Berechnung Tabelle 11

Schnittschema für Schrägschnitte (Formstahl)

Schéma pour coupes en biais (profilés)

Schema per tagli obliqui (profilati)

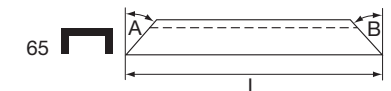
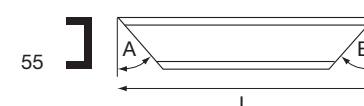
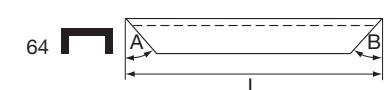
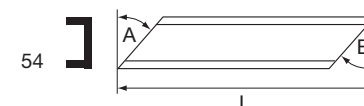
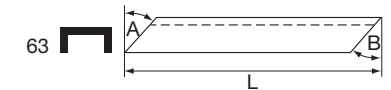
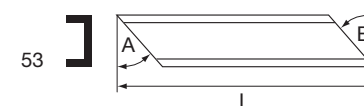
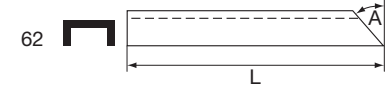
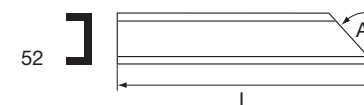
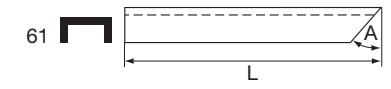
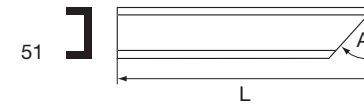

Schnittwinkel-Berechnung Tabelle 11

Hohlprofile

	Seite
Kreisförmige Stahlbau-Hohlprofile MSH, warmgewalzt	3.50
Quadratische Stahlbau-Hohlprofile (RRK), kaltgewalzt	3.76
Quadratische Stahlbau-Hohlprofile MSH (RRW), warmgewalzt	3.02
Quadratische Stahlbau-Hohlprofile RHS (RRW), warmgewalzt	3.60
Rechteckige Stahlbau-Hohlprofile (RRK), kaltgewalzt	3.84
Rechteckige Stahlbau-Hohlprofile MSH (RRW), warmgewalzt	3.22
Rechteckige Stahlbau-Hohlprofile RHS (RRW), warmgewalzt	3.68
Schnittschema für Schrägschnitte (Hohlprofile)	3.94

Quadratische Stahlbau-Hohlprofile MSH (RRW)

warmgewalzt

Profils creux carrés pour constructions en acier MSH

laminés à chaud

Profili quadri per costruzioni in acciaio MSH

laminati a caldo

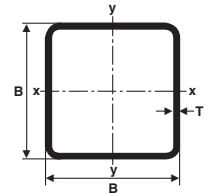

S355J2H

EN 10210

Äussere Kantenlänge Nennmass	Wanddicke	Querschnittsfläche	Gewicht	Oberfläche
Longueur ext. des bords Dimension nominale	Epaisseur de paroi	Section	Poids	Surface
Lunghezza esterna spigolo Dimensione nominale	Spessore parete	Sezione	Peso	Superficie
mm	mm	cm ²	kg / m	m ² / m
40 × 40	2,9	4,21	3,31	0,153
	* 3,2	4,60	3,61	0,152
	* 3,6	5,10	4,01	0,151
	4,0	5,59	4,39	0,150
	* 4,5	6,17	4,85	0,148
	5,0	6,73	5,28	0,147
	* 5,6	7,37	5,78	0,146
	* 6,3	8,07	6,33	0,144
	* 7,1	8,80	6,91	0,142
	50 × 50	2,9	5,37	4,22
* 3,2		5,88	4,62	0,192
* 3,6		6,54	5,14	0,191
4,0		7,19	5,64	0,190
* 4,5		7,97	6,26	0,188
5,0		8,73	6,85	0,187
* 5,6		9,61	7,54	0,186
6,3		10,60	8,31	0,184
* 7,1		11,60	9,14	0,182
* 8,0		12,80	10,00	0,179
60 × 60	2,9	6,53	5,13	0,233
	3,2	7,16	5,62	0,232
	* 3,6	7,98	6,27	0,231
	4,0	8,79	6,90	0,230

Statische Werte ¹⁾ für die Biegeachse ²⁾			für die Verdrehung ³⁾		Plastisches Widerstandsmoment Moment de résistance plastique Momento plastico
Valeurs statiques ¹⁾ pour l'axe de courbure ²⁾			pour la torsion ³⁾		
Valori statici ¹⁾ per l'asse di curvatura ²⁾			per la torsione ³⁾		W _{pl} cm ³
y-y & x-x l cm ⁴	W _{el} cm ³	i cm	I _T cm ⁴	di resistenza C _T cm ³	
9,54	4,77	1,50	15,3	6,93	5,81
10,20	5,11	1,49	16,5	7,42	6,28
11,10	5,54	1,47	18,1	8,01	6,88
11,80	5,91	1,45	19,5	8,54	7,44
12,70	6,33	1,43	21,1	9,11	8,08
13,40	6,68	1,41	22,5	9,60	8,66
14,10	7,03	1,38	24,0	10,10	9,28
14,70	7,34	1,35	25,4	10,50	9,90
15,10	7,57	1,31	26,5	10,80	10,50
19,70	7,87	1,91	31,2	11,50	9,43
21,20	8,49	1,90	33,8	12,40	10,20
23,20	9,27	1,88	37,2	13,50	11,30
25,00	9,99	1,86	40,4	14,50	12,30
27,00	10,80	1,84	44,1	15,60	13,40
28,90	11,60	1,82	47,6	16,70	14,50
30,80	12,30	1,79	51,3	17,80	15,70
32,80	13,10	1,76	55,2	18,80	17,00
34,50	13,80	1,72	58,9	19,80	18,30
36,00	14,40	1,68	62,3	20,60	19,50
35,20	11,70	2,32	55,3	17,20	13,90
38,20	12,70	2,31	60,2	18,60	15,20
41,90	14,00	2,29	66,5	20,40	16,80
45,40	15,10	2,27	72,5	22,00	18,30

* Nur in Mindestmengen ab Werk lieferbar

Livrabile d'usine seulement par quantités minima

Fornibile da ferriera solo in quantità minime

Fussnoten siehe Seite 3.21 / Notes voir page 3.21 / Note vedi pagina 3.21

Quadratische Stahlbau-Hohlprofile MSH (RRW)

warmgewalzt

Profils creux carrés pour constructions en acier MSH

laminés à chaud

Profili quadri per costruzioni in acciaio MSH

laminati a caldo

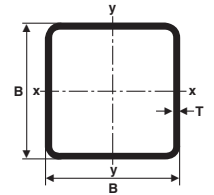

S355J2H

EN 10210

Äussere Kantenlänge Nennmass	Wanddicke	Querschnittsfläche	Gewicht	Oberfläche	
Longueur ext. des bords Dimension nominale	Epaisseur de paroi	Section	Poids	Surface	
Lunghezza esterna spigolo Dimensione nominale	Spessore parete	Sezione	Peso	Superficie	
mm	mm	cm ²	kg / m	m ² / m	
60 × 60	* 4,5	9,77	7,67	0,228	
	* 5,0	10,70	8,42	0,227	
	* 5,6	11,80	9,30	0,226	
	* 6,3	13,10	10,30	0,224	
	* 7,1	14,50	11,40	0,222	
	* 8,0	16,00	12,50	0,219	
	* 8,8	17,20	13,50	0,217	
	* 10,0	18,90	14,90	0,214	
	* 11,0	20,30	15,90	0,212	
	* 12,5	22,10	17,30	0,208	
	70 × 70	* 3,2	8,44	6,63	0,272
		* 3,6	9,42	7,40	0,271
* 4,0		10,40	8,15	0,270	
* 4,5		11,60	9,08	0,268	
* 5,0		12,70	9,99	0,267	
* 5,6		14,10	11,10	0,266	
* 6,3		15,60	12,30	0,264	
* 7,1		17,30	13,60	0,262	
* 8,0		19,20	15,00	0,259	
* 8,8		20,70	16,30	0,257	
* 10,0		22,90	18,00	0,254	
* 11,0		24,70	19,40	0,252	
* 12,5	27,10	21,30	0,248		

Statische Werte ¹⁾ für die Biegeachse ²⁾			für die Verdrehung ³⁾		Plastisches Widerstandsmoment Moment de résistance plastique Momento plastico
Valeurs statiques ¹⁾ pour l'axe de courbure ²⁾			pour la torsion ³⁾		
Valori statici ¹⁾ per l'asse di curvatura ²⁾			per la torsione ³⁾		W _{pl} cm ³
y-y & x-x l cm ⁴	W _{el} cm ³	i cm	I _T cm ⁴	di resistenza C _T cm ³	
49,5	16,5	2,25	79,7	24,0	20,1
53,3	17,8	2,23	86,4	25,7	21,9
57,4	19,1	2,20	93,9	27,6	23,9
61,6	20,5	2,17	102,0	29,6	26,0
65,8	21,9	2,13	110,0	31,6	28,2
69,7	23,2	2,09	118,0	33,4	30,4
72,5	24,2	2,05	124,0	34,6	32,2
75,5	25,2	2,00	131,0	36,0	34,4
77,1	25,7	1,95	136,0	36,7	35,9
78,0	26,0	1,88	139,0	37,0	37,5
62,3	17,8	2,72	97,6	26,1	21,0
68,6	19,6	2,70	108,0	28,7	23,3
74,7	21,3	2,68	118,0	31,2	25,5
81,8	23,4	2,66	130,0	34,1	28,2
88,5	25,3	2,64	142,0	36,8	30,8
95,9	27,4	2,61	155,0	39,8	33,7
104,0	29,7	2,58	169,0	42,9	36,9
112,0	32,0	2,54	185,0	46,1	40,3
120,0	34,2	2,50	200,0	49,2	43,8
126,0	35,9	2,46	212,0	51,6	46,6
133,0	38,0	2,41	227,0	54,4	50,3
138,0	39,3	2,36	238,0	56,2	53,0
142,0	40,6	2,29	249,0	58,0	56,3

* Nur in Mindestmengen ab Werk lieferbar
Livrabile d'usine seulement par quantités minima
Fornibile da ferriera solo in quantità minima

Fussnoten siehe Seite 3.21 / Notes voir page 3.21 / Note vedi pagina 3.21

Quadratische Stahlbau-Hohlprofile MSH (RRW)

warmgewalzt

Profils creux carrés pour constructions en acier MSH

laminés à chaud

Profili quadri per costruzioni in acciaio MSH

laminati a caldo

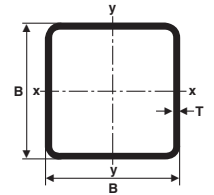

S355J2H

EN 10210

Äussere Kantenlänge Nennmass	Wanddicke	Querschnittsfläche	Gewicht	Oberfläche	
Longueur ext. des bords Dimension nominale	Epaisseur de paroi	Section	Poids	Surface	
Lunghezza esterna spigolo Dimensione nominale	Spessore parete	Sezione	Peso	Superficie	
mm	mm	cm ²	kg / m	m ² / m	
80 × 80	3,6	10,9	8,53	0,311	
	4,0	12,0	9,41	0,310	
	4,5	13,4	10,50	0,308	
	5,0	14,7	11,60	0,307	
	5,6	16,3	12,80	0,306	
	6,3	18,1	14,20	0,304	
	7,1	20,2	15,80	0,302	
	8,0	22,4	17,50	0,299	
	8,8	24,2	19,00	0,297	
	10,0	26,9	21,10	0,294	
	11,0	29,1	22,80	0,292	
	12,5	32,1	25,20	0,288	
	90 × 90	3,6	12,3	9,66	0,351
		4,0	13,6	10,70	0,350
		4,5	15,2	11,90	0,348
		5,0	16,7	13,10	0,347
5,6		18,6	14,60	0,346	
6,3		20,7	16,20	0,344	
7,1		23,0	18,10	0,342	
8,0		25,6	20,10	0,339	
8,8		27,8	21,80	0,337	
10,0		30,9	24,30	0,334	
11,0		33,5	26,30	0,332	
12,5		37,1	29,10	0,328	

Statische Werte ¹⁾ für die Biegeachse ²⁾			für die Verdrehung ³⁾		Plastisches Widerstandsmoment Moment de résistance plastique Momento plastico
Valeurs statiques ¹⁾ pour l'axe de courbure ²⁾			pour la torsion ³⁾		
Valori statici ¹⁾ per l'asse di curvatura ²⁾			per la torsione ³⁾		W _{pl} cm ³
y-y & x-x l cm ⁴	W _{el} cm ³	i cm	I _T cm ⁴	di resistenza C _T cm ³	
105	26,2	3,11	164	38,5	31,0
114	28,6	3,09	180	41,9	34,0
126	31,5	3,07	199	46,0	37,6
137	34,2	3,05	217	49,8	41,1
149	37,2	3,02	238	54,1	45,2
162	40,5	2,99	262	58,7	49,7
176	43,9	2,95	286	63,5	54,5
189	47,3	2,91	312	68,3	59,5
200	50,0	2,87	332	72,0	63,7
214	53,5	2,82	360	76,8	69,3
223	55,8	2,77	380	80,1	73,5
234	58,6	2,70	404	83,8	78,9
152	33,8	3,52	237	49,7	39,7
166	37,0	3,50	260	54,2	43,6
183	40,7	3,48	288	49,7	48,4
200	44,4	3,45	316	64,8	53,0
218	48,5	3,43	347	70,7	58,3
238	53,0	3,40	382	77,0	64,3
260	57,7	3,36	419	83,7	70,8
281	62,6	3,32	459	90,5	77,6
299	66,5	3,28	492	96,0	83,4
322	71,6	3,23	536	103,0	91,3
339	75,3	3,18	569	108,0	97,3
359	79,8	3,11	612	114,0	105,0

* Nur in Mindestmengen ab Werk lieferbar
Livrabile d'usine seulement par quantités minima
Fornibile da ferriera solo in quantità minima

Fussnoten siehe Seite 3.21 / Notes voir page 3.21 / Note vedi pagina 3.21

Quadratische Stahlbau-Hohlprofile MSH (RRW)

warmgewalzt

Profils creux carrés pour constructions en acier MSH

laminés à chaud

Profili quadri per costruzioni in acciaio MSH

laminati a caldo

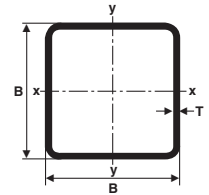

S355J2H

EN 10210

Äussere Kantenlänge Nennmass	Wanddicke	Querschnittsfläche	Gewicht	Oberfläche	
Longueur ext. des bords Dimension nominale	Epaisseur de paroi	Section	Poids	Surface	
Lunghezza esterna spigolo Dimensione nominale	Spessore parete	Sezione	Peso	Superficie	
mm	mm	cm ²	kg / m	m ² / m	
100 × 100	4,0	15,2	11,9	0,390	
	* 4,5	17,0	13,3	0,388	
	5,0	18,7	14,7	0,387	
	* 5,6	20,8	16,3	0,386	
	6,3	23,2	18,2	0,384	
	* 7,1	25,8	20,3	0,382	
	8,0	28,8	22,6	0,379	
	* 8,8	31,3	24,5	0,377	
	10,0	34,9	27,4	0,374	
	* 11,0	37,9	29,7	0,372	
	* 12,5	42,1	33,0	0,368	
	* 14,2	46,6	36,6	0,363	
	110 × 110	* 4,0	16,8	13,2	0,430
		* 4,5	18,8	14,7	0,428
* 5,0		20,7	16,3	0,427	
* 5,6		23,0	18,1	0,426	
6,3		25,7	20,2	0,424	
* 7,1		28,7	22,5	0,422	
* 8,0		32,0	25,1	0,419	
* 8,8		34,8	27,3	0,417	
* 10,0		38,9	30,6	0,414	
* 11,0		42,3	33,2	0,412	
* 12,5		47,1	37,0	0,408	
* 14,2		52,3	41,0	0,403	

Statische Werte ¹⁾ für die Biegeachse ²⁾			für die Verdrehung ³⁾		Plastisches Widerstandsmoment Moment de résistance plastique Momento plastico
Valeurs statiques ¹⁾ pour l'axe de courbure ²⁾			pour la torsion ³⁾		
Valori statici ¹⁾ per l'asse di curvatura ²⁾			per la torsione ³⁾		W _{pl} cm ³
y-y & x-x l cm ⁴	W _{el} cm ³	i cm	I _T cm ⁴	di resistenza C _T cm ³	
232	46,4	3,91	361	68,2	54,4
256	51,2	3,88	401	75,1	60,5
279	55,9	3,86	439	81,8	66,4
306	61,2	3,84	484	89,5	73,2
336	67,1	3,80	534	97,8	80,9
367	73,4	3,77	589	107,0	89,2
400	79,9	3,73	646	116,0	98,2
426	85,2	3,69	694	123,0	106,0
462	92,4	3,64	761	133,0	116,0
488	97,7	3,59	812	141,0	124,0
522	104,0	3,52	879	150,0	135,0
553	111,0	3,44	943	158,0	146,0
313	56,8	4,32	485	83,7	66,5
346	62,9	4,29	539	92,4	73,9
378	68,8	4,27	592	101,0	81,2
415	75,5	4,24	653	110,0	89,7
456	83,0	4,21	722	121,0	99,3
500	91,0	4,18	798	133,0	110,0
547	99,4	4,14	878	144,0	121,0
585	106,0	4,10	946	154,0	131,0
637	116,0	4,05	1040	168,0	144,0
677	123,0	4,00	1110	178,0	155,0
728	132,0	3,93	1210	191,0	169,0
776	141,0	3,85	1310	203,0	184,0

* Nur in Mindestmengen ab Werk lieferbar
Livrabile d'usine seulement par quantités minima
Fornibile da ferriera solo in quantità minima

Fussnoten siehe Seite 3.21 / Notes voir page 3.21 / Note vedi pagina 3.21

Quadratische Stahlbau-Hohlprofile MSH (RRW)

warmgewalzt

Profils creux carrés pour constructions en acier MSH

laminés à chaud

Profili quadri per costruzioni in acciaio MSH

laminati a caldo

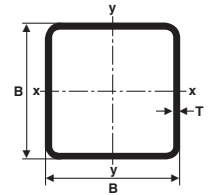

S355J2H

EN 10210

Äussere Kantenlänge Nennmass	Wanddicke	Querschnittsfläche	Gewicht	Oberfläche	
Longueur ext. des bords Dimension nominale	Epaisseur de paroi	Section	Poids	Surface	
Lunghezza esterna spigolo Dimensione nominale	Spessore parete	Sezione	Peso	Superficie	
mm	mm	cm ²	kg / m	m ² / m	
120 × 120	4,5	20,6	16,1	0,468	
	* 5,0	22,7	17,8	0,467	
	* 5,6	25,3	19,9	0,466	
	* 6,3	28,2	22,2	0,464	
	* 7,1	31,5	24,7	0,462	
	* 8,0	35,2	27,6	0,459	
	* 8,8	38,3	30,1	0,457	
	* 10,0	42,9	33,7	0,454	
	* 11,0	46,7	36,6	0,452	
	* 12,5	52,1	40,9	0,448	
	* 14,2	57,9	45,5	0,443	
	* 16,0	63,8	50,1	0,439	
	140 × 140	5,0	26,7	21,0	0,547
		5,6	29,8	23,4	0,546
		6,3	33,3	26,1	0,544
		7,1	37,2	29,2	0,542
* 8,0		41,6	32,6	0,539	
* 8,8		45,4	35,6	0,537	
* 10,0		50,9	40,0	0,534	
* 11,0		55,5	43,5	0,532	
* 12,5		62,1	48,7	0,528	
* 14,2		69,3	54,4	0,523	
* 16,0		76,6	60,1	0,519	
* 17,5		82,5	64,7	0,515	
* 20,0		91,7	72,0	0,508	

* Nur in Mindestmengen ab Werk lieferbar
Livrabile d'usine seulement par quantités minima
Fornibile da ferriera solo in quantità minima

Statische Werte ¹⁾ für die Biegeachse ²⁾			für die Verdrehung ³⁾		Plastisches Widerstandsmoment Moment de résistance plastique Momento plastico
Valeurs statiques ¹⁾ pour l'axe de courbure ²⁾			pour la torsion ³⁾		
Valori statici ¹⁾ per l'asse di curvatura ²⁾			per la torsione ³⁾		W _{pl} cm ³
y-y & x-x l cm ⁴	W _{el} cm ³	i cm	I _T cm ⁴	di resistenza C _T cm ³	
455	75,8	4,70	707	112	88,8
498	83,0	4,68	777	122	97,6
547	91,2	4,65	858	134	108,0
603	100,0	4,62	950	147	120,0
663	110,0	4,59	1050	161	133,0
726	121,0	4,55	1160	176	146,0
779	130,0	4,51	1250	189	158,0
852	142,0	4,46	1380	206	175,0
908	151,0	4,41	1480	219	188,0
982	164,0	4,34	1620	236	207,0
1050	176,0	4,26	1760	253	226,0
1120	186,0	4,18	1890	267	243,0
807	115,0	5,50	1250	170	135,0
891	127,0	5,47	1390	187	149,0
984	141,0	5,44	1540	206	166,0
1090	155,0	5,40	1710	227	184,0
1200	171,0	5,36	1890	249	204,0
1290	184,0	5,33	2050	268	221,0
1420	202,0	5,27	2270	294	246,0
1520	217,0	5,23	2450	314	266,0
1650	236,0	5,16	2700	342	293,0
1790	256,0	5,08	2950	369	322,0
1920	274,0	5,00	3200	394	350,0
2010	287,0	4,93	3380	412	371,0
2130	304,0	4,82	3630	436	403,0

Fussnoten siehe Seite 3.21 / Notes voir page 3.21 / Note vedi pagina 3.21

Quadratische Stahlbau-Hohlprofile MSH (RRW)

warmgewalzt

Profils creux carrés pour constructions en acier MSH

laminés à chaud

Profili quadri per costruzioni in acciaio MSH

laminati a caldo

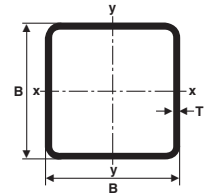

S355J2H

EN 10210

Äussere Kantenlänge Nennmass	Wanddicke	Querschnittsfläche	Gewicht	Oberfläche
Longueur ext. des bords Dimension nominale	Epaisseur de paroi	Section	Poids	Surface
Lunghezza esterna spigolo Dimensione nominale	Spessore parete	Sezione	Peso	Superficie
mm	mm	cm ²	kg / m	m ² / m
150 × 150	6,3	35,8	28,1	0,584
	* 7,1	40,0	31,4	0,582
	8,0	44,8	35,1	0,579
	* 8,8	48,9	38,4	0,577
	10,0	54,9	43,1	0,574
	* 11,0	59,9	47,0	0,572
	12,5	67,1	52,7	0,568
	* 14,2	75,0	58,9	0,563
	16,0	83,0	65,2	0,559
	* 17,5	89,5	70,2	0,555
* 20,0	99,7	78,3	0,548	
160 × 160	6,3	38,3	30,1	0,624
	* 7,1	42,9	33,7	0,622
	8,0	48,0	37,6	0,619
	* 8,8	52,4	41,1	0,617
	10,0	58,9	46,3	0,614
	* 11,0	64,3	50,4	0,612
	12,5	72,1	56,6	0,608
	* 14,2	80,7	63,3	0,603
	* 16,0	89,4	70,2	0,599
	* 17,5	96,5	75,7	0,595
* 20,0	107,0	84,6	0,588	

Statische Werte ¹⁾ für die Biegeachse ²⁾			für die Verdrehung ³⁾		Plastisches Widerstandsmoment Moment de résistance plastique Momento plastico
Valeurs statiques ¹⁾ pour l'axe de courbure ²⁾			pour la torsion ³⁾		
Valori statici ¹⁾ per l'asse di curvatura ²⁾			per la torsione ³⁾		W _{pl} cm ³
y-y & x-x I cm ⁴	W _{el} cm ³	i cm	I _T cm ⁴	di resistenza C _T cm ³	
1220	163	5,85	1910	240	192
1350	180	5,81	2120	264	213
1490	199	5,77	2350	291	237
1610	214	5,74	2550	313	257
1770	236	5,68	2830	344	286
1900	254	5,64	3060	368	309
2080	277	5,57	3370	402	342
2260	302	5,49	3710	436	377
2430	324	5,41	4030	467	411
2550	340	5,34	4270	490	437
2720	363	5,23	4620	521	476
1500	187	6,26	2330	275	220
1660	207	6,22	2590	304	245
1830	229	6,18	2880	335	272
1980	247	6,14	3120	361	295
2190	273	6,09	3480	398	329
2350	294	6,05	3760	427	356
2580	322	5,98	4160	467	395
2810	351	5,90	4580	508	436
3030	379	5,82	4990	546	476
3190	399	5,75	5300	575	507
3420	428	5,64	5760	615	554

* Nur in Mindestmengen ab Werk lieferbar
Livrabile d'usine seulement par quantités minima
Fornibile da ferriera solo in quantità minima

Fussnoten siehe Seite 3.21 / Notes voir page 3.21 / Note vedi pagina 3.21

Quadratische Stahlbau-Hohlprofile MSH (RRW)

warmgewalzt

Profils creux carrés pour constructions en acier MSH

laminés à chaud

Profili quadri per costruzioni in acciaio MSH

laminati a caldo

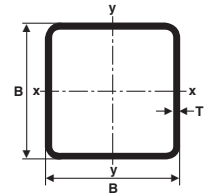

S355J2H

EN 10210

Äussere Kantenlänge Nennmass	Wanddicke	Querschnittsfläche	Gewicht	Oberfläche
Longueur ext. des bords Dimension nominale	Epaisseur de paroi	Section	Poids	Surface
Lunghezza esterna spigolo Dimensione nominale	Spessore parete	Sezione	Peso	Superficie
mm	mm	cm ²	kg / m	m ² / m
180 × 180	6,3	43,3	34,0	0,704
	* 7,1	48,6	38,1	0,702
	8,0	54,4	42,7	0,699
	* 8,8	59,4	46,7	0,697
	10,0	66,9	52,5	0,694
	* 11,0	73,1	57,4	0,692
	12,5	82,1	64,4	0,688
	* 14,2	92,0	72,2	0,683
	16,0	102,0	80,2	0,679
	* 17,5	110,0	86,7	0,675
* 20,0	124,0	97,1	0,668	
200 × 200	6,3	48,4	38,0	0,784
	* 7,1	54,2	42,6	0,782
	8,0	60,8	47,7	0,779
	* 8,8	66,5	52,2	0,777
	10,0	74,9	58,8	0,774
	* 11,0	81,9	64,3	0,772
	12,5	92,1	72,3	0,768
	* 14,2	103,0	81,1	0,763
	16,0	115,0	90,3	0,759
	* 17,5	124,0	97,7	0,755
* 20,0	140,0	110,0	0,748	
220 × 220	6,3	53,4	41,9	0,864
	* 7,1	59,9	47,0	0,862
	8,0	67,2	52,7	0,859
	* 8,8	73,5	57,7	0,857

* Nur in Mindestmengen ab Werk lieferbar
Livrabile d'usine seulement par quantités minima
Fornibile da ferriera solo in quantità minime

Statische Werte ¹⁾ für die Biegeachse ²⁾			für die Verdrehung ³⁾		Plastisches Widerstandsmoment Moment de résistance plastique Momento plastico
Valeurs statiques ¹⁾ pour l'axe de courbure ²⁾			pour la torsion ³⁾		
Valori statici ¹⁾ per l'asse di curvatura ²⁾			per la torsione ³⁾		W _{pl} cm ³
y-y & x-x l cm ⁴	W _{el} cm ³	i cm	I _T cm ⁴	di resistenza C _T cm ³	
2170	241	7,07	3360	355	281
2400	267	7,04	3740	393	314
2660	296	7,00	4160	434	349
2880	320	6,96	4520	469	379
3190	355	6,91	5050	518	424
3440	382	6,86	5470	558	460
3790	421	6,80	6070	613	511
4150	462	6,72	6710	670	566
4500	500	6,64	7340	724	621
4770	530	6,57	7830	765	664
5160	573	6,46	8580	825	730
3010	301	7,89	4650	444	350
3350	335	7,85	5190	493	391
3710	371	7,81	5780	545	436
4020	402	7,78	6290	590	474
4470	447	7,72	7030	655	531
4830	483	7,68	7630	706	577
5340	534	7,61	8490	778	643
5870	587	7,54	9420	854	714
6390	639	7,46	10340	927	785
6790	679	7,39	11060	983	842
7390	739	7,27	12180	1070	930
4050	368	8,71	6240	544	427
4500	409	8,67	6970	604	477
5000	455	8,63	7760	669	532
5430	494	8,59	8460	726	580

Fussnoten siehe Seite 3.21 / Notes voir page 3.21 / Note vedi pagina 3.21

Quadratische Stahlbau-Hohlprofile MSH (RRW)

warmgewalzt

Profils creux carrés pour constructions en acier MSH

laminés à chaud

Profili quadri per costruzioni in acciaio MSH

laminati a caldo

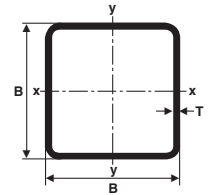

S355J2H

EN 10210

Äussere Kantenlänge Nennmass	Wanddicke	Querschnittsfläche	Gewicht	Oberfläche
Longueur ext. des bords Dimension nominale	Epaisseur de paroi	Section	Poids	Surface
Lunghezza esterna spigolo Dimensione nominale	Spessore parete	Sezione	Peso	Superficie
mm	mm	cm ²	kg / m	m ² / m
220 × 220	10,0	82,9	65,1	0,854
	* 11,0	90,7	71,2	0,852
	12,5	102,0	80,1	0,848
	* 14,2	115,0	90,1	0,843
	* 16,0	128,0	100,0	0,839
	* 17,5	138,0	109,0	0,835
	* 20,0	156,0	122,0	0,828
	250 × 250	6,3	61,0	47,9
* 7,1		68,4	53,7	0,982
8,0		76,8	60,3	0,979
* 8,8		84,1	66,0	0,977
10,0		94,9	74,5	0,974
* 11,0		104,0	81,5	0,972
12,5		117,0	91,9	0,968
* 14,2		132,0	103,0	0,963
16,0		147,0	115,0	0,959
* 17,5		159,0	125,0	0,955
* 20,0	180,0	141,0	0,948	
260 × 260	* 6,3	63,5	49,9	1,020
	* 7,1	71,3	56,0	1,020
	* 8,0	80,0	62,8	1,020
	* 8,8	87,6	68,8	1,020
	* 10,0	98,9	77,7	1,010
	* 11,0	108,0	85,0	1,010
	* 12,5	122,0	95,8	1,010
	* 14,2	137,0	108,0	1,000

* Nur in Mindestmengen ab Werk lieferbar
Livrabile d'usine seulement par quantités minima
Fornibile da ferriera solo in quantità minima

Statische Werte ¹⁾ für die Biegeachse ²⁾			für die Verdrehung ³⁾		Plastisches Widerstandsmoment Moment de résistance plastique Momento plastico
Valeurs statiques ¹⁾ pour l'axe de courbure ²⁾			pour la torsion ³⁾		
Valori statici ¹⁾ per l'asse di curvatura ²⁾			per la torsione ³⁾		di resistenza C _T cm ³
y-y & x-x I cm ⁴	W _{el} cm ³	i cm	I _T cm ⁴	di resistenza C _T cm ³	
6050	550	8,54	9470	807	650
6550	595	8,50	10290	871	707
7250	659	8,43	11480	963	789
8010	728	8,35	12770	1060	879
8750	795	8,27	14050	1160	969
9320	847	8,20	15070	1230	1040
10200	927	8,09	16660	1340	1150
6010	481	9,93	9240	712	556
6700	536	9,90	10320	792	622
7450	596	9,86	11530	880	694
8110	649	9,82	12570	955	758
9060	724	9,77	14110	1060	851
9820	785	9,72	15350	1150	926
10920	873	9,66	17160	1280	1040
12090	967	9,58	19140	1410	1160
13270	1060	9,50	21140	1550	1280
14190	1130	9,43	22730	1650	1380
15610	1250	9,32	25240	1810	1530
6790	522	10,30	10420	773	603
7570	582	10,30	11650	861	674
8420	648	10,30	13010	956	753
9160	705	10,20	14190	1040	822
10240	788	10,20	15930	1160	924
11110	855	10,10	17350	1260	1010
12360	951	10,10	19410	1390	1130
13710	1050	9,99	21660	1540	1260

Fussnoten siehe Seite 3.21 / Notes voir page 3.21 / Note vedi pagina 3.21

Quadratische Stahlbau-Hohlprofile MSH (RRW)

warmgewalzt

Profils creux carrés pour constructions en acier MSH

laminés à chaud

Profili quadri per costruzioni in acciaio MSH

laminati a caldo

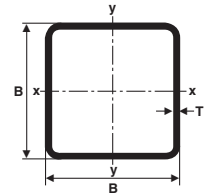

S355J2H

EN 10210

Äussere Kantenlänge Nennmass Longueur ext. des bords Dimension nominale Lunghezza esterna spigolo Dimensione nominale mm	Wanddicke Epaisseur de paroi Spessore parete mm	Querschnittsfläche Section Sezione cm ²	Gewicht Poids Peso kg / m	Oberfläche Surface Superficie m ² / m
260 × 260	* 16,0	153,0	120,0	0,999
	* 17,5	166,0	131,0	0,995
	* 20,0	188,0	147,0	0,988
300 × 300	6,3	73,6	57,8	1,180
	* 7,1	82,6	64,9	1,180
	8,0	92,8	72,8	1,180
	* 8,8	102,0	79,8	1,180
	10,0	115,0	90,2	1,170
	* 11,0	126,0	98,8	1,170
	12,5	142,0	112,0	1,170
	* 14,2	160,0	126,0	1,160
	16,0	179,0	141,0	1,160
	* 17,5	194,0	153,0	1,150
* 20,0	220,0	173,0	1,150	
350 × 350	* 6,3	86,2	67,7	1,380
	* 7,1	96,8	76,0	1,380
	* 8,0	109,0	85,4	1,380
	* 8,8	119,0	93,6	1,380
	10,0	135,0	106,0	1,370
	* 11,0	148,0	116,0	1,370
	12,5	167,0	131,0	1,370
	* 14,2	189,0	148,0	1,360
	16,0	211,0	166,0	1,360

Statische Werte ¹⁾ für die Biegeachse ²⁾ Valeurs statiques ¹⁾ pour l'axe de courbure ²⁾ Valori statici ¹⁾ per l'asse di curvatura ²⁾ y-y & x-x l cm ⁴			für die Verdrehung ³⁾ pour la torsion ³⁾ per la torsione ³⁾ di resistenza C _T cm ³		Plastisches Widerstandsmoment Moment de résistance plastique Momento plastico W _{pl} cm ³
W _{el} cm ³	i cm	I _T cm ⁴	C _T cm ³	W _{pl} cm ³	
15060	1160	9,91	23940	1690	1390
16120	1240	9,84	25770	1800	1500
17770	1370	9,73	28650	1980	1670
10550	703	12,00	16140	1040	809
11780	785	11,90	18060	1160	906
13130	875	11,90	20190	1290	1010
14310	954	11,90	22060	1410	1110
16030	1070	11,80	24810	1580	1250
17420	1160	11,80	27050	1710	1360
19440	1300	11,70	30330	1900	1520
21640	1440	11,60	33940	2110	1710
23850	1590	11,50	37620	2330	1890
25610	1710	11,50	40590	2490	2050
28370	1890	11,40	45320	2750	2290
16920	967	14,00	25820	1440	1110
18920	1080	14,00	28930	1600	1240
21130	1210	13,90	32380	1790	1390
23060	1320	13,90	35410	1950	1520
25880	1480	13,90	39890	2190	1720
28180	1610	13,80	43550	2380	1870
31540	1800	13,70	48930	2650	2110
35210	2010	13,70	54880	2960	2360
38940	2230	13,60	60990	3260	2630

* Nur in Mindestmengen ab Werk lieferbar
Livrabile d'usine seulement par quantités minima
Fornibile da ferriera solo in quantità minima

Fussnoten siehe Seite 3.21 / Notes voir page 3.21 / Note vedi pagina 3.21

Quadratische Stahlbau-Hohlprofile MSH (RRW)

warmgewalzt

Profils creux carrés pour constructions en acier MSH

laminés à chaud

Profili quadri per costruzioni in acciaio MSH

laminati a caldo

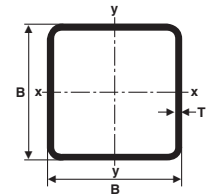

S355J2H

EN 10210

Äussere Kantenlänge Nennmass	Wanddicke	Querschnittsfläche	Gewicht	Oberfläche	
Longueur ext. des bords Dimension nominale	Epaisseur de paroi	Section	Poids	Surface	
Lunghezza esterna spigolo Dimensione nominale	Spessore parete	Sezione	Peso	Superficie	
mm	mm	cm ²	kg / m	m ² / m	
400 × 400	*	6,3	98,8	77,5	1,58
	*	7,1	111,0	87,2	1,58
	*	8,0	125,0	97,9	1,58
	*	8,8	137,0	107,0	1,58
		10,0	155,0	122,0	1,57
	*	11,0	170,0	133,0	1,57
		12,5	192,0	151,0	1,57
	*	14,2	217,0	170,0	1,56
		16,0	243,0	191,0	1,56
	*	20,0	300,0	235,0	1,55

Statische Werte ¹⁾ für die Biegeachse ²⁾			für die Verdrehung ³⁾		Plastisches Widerstandsmoment Moment de résistance plastique Momento plastico
Valeurs statiques ¹⁾ pour l'axe de courbure ²⁾			pour la torsion ³⁾		
Valori statici ¹⁾ per l'asse di curvatura ²⁾			per la torsione ³⁾		W _{pl} cm ³
y-y & x-x I cm ⁴	W _{el} cm ³	i cm	I _T cm ⁴	di resistenza C _T cm ³	
25460	1270	16,1	38760	1890	1460
28500	1420	16,0	43470	2120	1630
31860	1590	16,0	48690	2360	1830
34800	1740	15,9	53290	2580	2000
39130	1960	15,9	60090	2900	2260
42660	2130	15,8	65670	3150	2470
47840	2390	15,8	73910	3530	2780
53530	2680	15,7	83030	3940	3130
59340	2970	15,6	92440	4360	3480
71530	3580	15,4	112490	5240	4250

3

¹⁾ Die statischen Werte wurden mit folgender Rundung r in Abhängigkeit von der Seitenlänge a errechnet:
 1,0 · t bei a ≤ 100 mm, 1,4 · t bei a > 100 ≤ 140 mm, 2,0 · t bei a > 140 mm
 Les valeurs statiques ont été calculé avec les arrondis r en tenant compte de la longueur des bords a:
 1,0 · t pour a ≤ 100 mm, 1,4 · t pour a > 100 ≤ 140 mm, 2,0 · t pour a > 140 mm
 I valori statici sono stati determinati con i seguenti arrotondamenti r a dipendenza della lunghezza dei
 lati a: 1,0 · t per a ≤ 100 mm, 1,4 · t per a > 100 ≤ 140 mm, 2,0 · t per a > 140 mm

²⁾ I = Trägheitsmoment, W = Widerstandsmoment, i = Trägheitsradius
 I = Moment d'inertie, W = Moment de résistance, i = Rayon d'inertie
 I = Momento d'inerzia, W = Momento di resistenza, i = raggio d'inerzia

³⁾ I_T = St. Venant'scher Drillwiderstand, W_T = Torsionswiderstandsmoment
 I_T = Résistance à la torsion St. Venant, W_T = Moment de résistance à la torsion
 I_T = Resistenza S. Venanziana alla torsione, W_T = Momento di resistenza alla torsione

* Nur in Mindestmengen ab Werk lieferbar
 Livrable d'usine seulement par quantités minima
 Fornibile da ferriera solo in quantità minima

Rechteckige Stahlbau-Hohlprofile MSH (RRW)

warmgewalzt

Profils creux rectangulaires pour constructions en acier MSH

laminés à chaud

Profili rettangolari per costruzioni in acciaio MSH

laminati a caldo

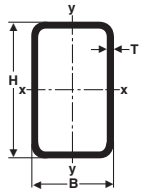

S355J2H

EN 10210

Äussere Kantenlänge Nennmass	Wanddicke	Querschnittsfläche	Gewicht	Oberfläche	
Longueur ext. des bords Dimension nominale	Epaisseur de paroi	Section	Poids	Surface	
Lunghezza esterna spigolo Dimensione nominale	Spessore parete	Sezione	Peso	Superficie	
mm	mm	cm ²	kg / m	m ² / m	
50 × 30	* 2,9	4,21	3,31	0,153	
	3,2	4,60	3,61	0,152	
	* 3,6	5,10	4,01	0,151	
	4,0	5,59	4,39	0,150	
	* 4,5	6,17	4,85	0,148	
	5,0	6,73	5,28	0,147	
	* 5,6	7,37	5,78	0,146	
	* 6,3	8,07	6,33	0,144	
	* 7,1	8,80	6,91	0,142	
	60 × 40	2,9	5,37	4,22	0,193
		3,2	5,88	4,62	0,192
		* 3,6	6,54	5,14	0,191
4,0		7,19	5,64	0,190	
* 4,5		7,97	6,26	0,188	
5,0		8,73	6,85	0,187	
* 5,6		9,61	7,54	0,186	
6,3		10,60	8,31	0,184	
* 7,1		11,60	9,14	0,182	
* 8,0		12,80	10,00	0,179	
70 × 40		* 2,9	5,95	4,67	0,213
		* 3,2	6,52	5,12	0,212
	* 3,6	7,26	5,70	0,211	
	4,0	7,99	6,27	0,210	
	* 4,5	8,87	6,97	0,208	
	* 5,0	9,73	7,64	0,207	

* Nur in Mindestmengen ab Werk lieferbar
Livrabile d'usine seulement par quantités minima
Fornibile da ferriera solo in quantità minima

Statische Werte ¹⁾ für die Biegeachse ²⁾						für die Verdrehung ³⁾		Plastisches Widerstandsmoment	
Valeurs statiques ¹⁾ pour l'axe de courbure ²⁾						pour la torsion ³⁾		Moment de résistance plastique	
Valori statici ¹⁾ per l'asse di curvatura ²⁾						per la torsione ³⁾		Momento plastico	
x-x I _x cm ⁴	W _x cm ³	i _x cm	y-y I _y cm ⁴	W _y cm ³	i _y cm	I _T cm ⁴	C _T cm ³	W _{pl,x} cm ³	W _{pl,y} cm ³
13,2	5,29	1,77	5,80	3,87	1,17	13,2	6,37	6,70	4,63
14,2	5,68	1,76	6,20	4,13	1,16	14,2	6,80	7,25	5,60
15,4	6,16	1,74	6,67	4,45	1,14	15,4	7,31	7,94	5,46
16,5	6,60	1,72	7,08	4,72	1,13	16,6	7,77	8,59	5,88
17,7	7,07	1,69	7,53	5,02	1,10	17,9	8,26	9,34	6,37
18,7	7,49	1,67	7,89	5,26	1,08	19,0	8,67	10,00	6,80
19,7	7,89	1,64	8,23	5,48	1,06	20,1	9,05	10,80	7,25
20,6	8,26	1,60	8,50	5,66	1,03	21,1	9,36	11,50	7,68
21,3	8,54	1,56	8,66	5,78	0,99	21,8	9,56	12,20	8,06
25,8	8,59	2,19	13,50	6,77	1,59	28,4	10,90	10,60	7,96
27,8	9,27	2,18	14,60	7,29	1,57	30,8	11,70	11,50	8,64
30,4	10,10	2,16	15,90	7,93	1,56	33,8	12,80	12,70	9,50
32,8	10,90	2,14	17,00	8,52	1,54	36,7	13,70	13,80	10,30
35,6	11,90	2,11	18,40	9,18	1,52	40,0	14,80	15,20	11,30
38,1	12,70	2,09	19,50	9,77	1,50	43,0	15,70	16,40	12,20
40,7	13,60	2,06	20,70	10,40	1,47	46,2	16,70	17,80	13,10
43,4	14,50	2,02	21,90	11,00	1,44	49,5	17,60	19,20	14,20
45,9	15,30	1,98	22,90	11,50	1,40	52,7	18,50	20,70	15,20
47,9	16,00	1,94	23,70	11,90	1,36	55,4	19,20	22,10	16,10
37,8	10,80	2,52	15,50	7,77	1,62	35,4	12,90	13,40	9,04
40,9	11,70	2,50	16,70	8,37	1,60	38,4	13,90	14,60	9,82
44,8	12,80	2,48	18,30	9,13	1,59	42,2	15,20	16,20	10,80
48,5	13,90	2,46	19,60	9,82	1,57	45,8	16,30	17,60	11,80
52,8	15,10	2,44	21,20	10,60	1,55	50,0	17,60	19,40	12,90
56,8	16,20	2,41	22,60	11,30	1,52	53,9	18,80	21,00	13,90

Fussnoten siehe Seite 3.49 / Notes voir page 3.49 / Note vedi pagina 3.49

Rechteckige Stahlbau-Hohlprofile MSH (RRW)

warmgewalzt

Profils creux rectangulaires pour constructions en acier MSH

laminés à chaud

Profili rettangolari per costruzioni in acciaio MSH

laminati a caldo

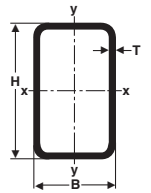

S355J2H

EN 10210

Äussere Kantenlänge Nennmass	Wanddicke	Querschnittsfläche	Gewicht	Oberfläche
Longueur ext. des bords Dimension nominale	Epaisseur de paroi	Section	Poids	Surface
Lunghezza esterna spigolo Dimensione nominale	Spessore parete	Sezione	Peso	Superficie
mm	mm	cm ²	kg / m	m ² / m
70 × 40	* 5,6	10,70	8,42	0,206
	* 6,3	11,80	9,30	0,204
	* 7,1	13,10	10,30	0,202
	* 8,0	14,40	11,30	0,199
	* 8,8	15,40	12,10	0,197
	* 10,0	16,90	13,30	0,194
80 × 40	2,9	6,53	5,13	0,233
	3,2	7,16	5,62	0,232
	* 3,6	7,98	6,27	0,231
	4,0	8,79	6,90	0,230
	* 4,5	9,77	7,67	0,228
	5,0	10,70	8,42	0,227
	* 5,6	11,80	9,30	0,226
	6,3	13,10	10,30	0,224
	* 7,1	14,50	11,40	0,222
	8,0	16,00	12,50	0,219
	* 8,8	17,20	13,50	0,217
	* 10,0	18,90	14,90	0,214
	* 11,0	20,30	15,90	0,212
	* 12,5	22,10	17,30	0,208
90 × 50	* 3,2	8,44	6,63	0,272
	3,6	9,42	7,40	0,271
	4,0	10,40	8,15	0,270
	* 4,5	11,60	9,08	0,268

Statische Werte ¹⁾ für die Biegeachse ²⁾						für die Verdrehung ³⁾		Plastisches Widerstandsmoment	
Valeurs statiques ¹⁾ pour l'axe de courbure ²⁾						pour la torsion ³⁾		Moment de résistance plastique	
Valori statici ¹⁾ per l'asse di curvatura ²⁾						per la torsione ³⁾		Momento plastico	
x-x	W _x cm ³	i _x cm	y-y	W _y cm ³	i _y cm	I _T cm ⁴	C _T cm ³	W _{pl,x} cm ³	W _{pl,y} cm ³
l _x cm ⁴			l _y cm ⁴						
61,0	17,4	2,38	24,1	12,00	1,50	58,1	20,0	22,9	15,1
65,4	18,7	2,35	25,5	12,80	1,47	62,4	21,2	24,8	16,3
69,6	19,9	2,31	26,8	13,40	1,43	66,6	22,4	26,9	17,5
73,4	21,0	2,26	27,9	14,00	1,39	70,4	23,3	28,9	18,6
75,9	21,7	2,22	28,6	14,30	1,36	72,9	23,9	30,4	19,5
78,5	22,4	2,15	29,0	14,50	1,31	75,3	24,3	32,3	20,5
52,7	13,2	2,84	17,5	8,77	1,64	42,6	14,9	16,6	10,1
57,2	14,3	2,83	18,9	9,46	1,63	46,2	16,1	18,0	11,0
62,8	15,7	2,81	20,6	10,30	1,61	50,8	17,5	20,0	12,1
68,2	17,1	2,79	22,2	11,10	1,59	55,2	18,9	21,8	13,2
74,5	18,6	2,76	24,1	12,00	1,57	60,3	20,5	24,0	14,5
80,3	20,1	2,74	25,7	12,90	1,55	65,1	21,9	26,1	15,7
86,7	21,7	2,70	27,4	13,70	1,52	70,2	23,3	28,5	17,0
93,3	23,3	2,67	29,2	14,60	1,49	75,6	24,8	31,1	18,4
99,8	25,0	2,63	30,7	15,40	1,46	80,9	26,2	33,8	19,8
106,0	26,5	2,58	32,1	16,10	1,42	85,8	27,4	36,5	21,2
110,0	27,6	2,53	33,0	16,50	1,38	89,1	28,2	38,6	22,2
115,0	28,8	2,47	33,7	16,90	1,33	92,5	28,9	41,3	23,5
118,0	29,4	2,41	33,9	16,90	1,29	93,9	29,1	43,1	24,2
119,0	29,8	2,32	33,6	16,80	1,23	93,7	28,7	45,2	24,8
89,1	19,8	3,25	35,3	14,10	2,04	80,9	23,6	24,6	16,2
98,3	21,8	3,23	38,7	15,50	2,03	89,4	25,9	27,2	18,0
107,0	23,8	3,21	41,9	16,80	2,01	97,5	28,0	29,8	19,6
117,0	26,1	3,19	45,7	18,30	1,99	107,0	30,5	33,0	21,6

* Nur in Mindestmengen ab Werk lieferbar
Livrabile d'usine seulement par quantités minima
Fornibile da ferriera solo in quantità minime

Fussnoten siehe Seite 3.49 / Notes voir page 3.49 / Note vedi pagina 3.49

Rechteckige Stahlbau-Hohlprofile MSH (RRW)

warmgewalzt

Profils creux rectangulaires pour constructions en acier MSH

laminés à chaud

Profili rettangolari per costruzioni in acciaio MSH

laminati a caldo

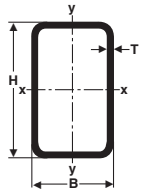

S355J2H

EN 10210

Äussere Kantenlänge Nennmass	Wanddicke	Querschnittsfläche	Gewicht	Oberfläche
Longueur ext. des bords Dimension nominale	Epaisseur de paroi	Section	Poids	Surface
Lunghezza esterna spigolo Dimensione nominale	Spessore parete	Sezione	Peso	Superficie
mm	mm	cm ²	kg / m	m ² / m
90 × 50	5,0	12,7	9,99	0,267
	* 5,6	14,1	11,10	0,266
	6,3	15,6	12,30	0,264
	* 7,1	17,3	13,60	0,262
	8,0	19,2	15,00	0,259
	* 8,8	20,7	16,30	0,257
	* 10,0	22,9	18,00	0,254
	* 11,0	24,7	19,40	0,252
	* 12,5	27,1	21,30	0,248
	100 × 50	3,6	10,1	7,96
4,0		11,2	8,78	0,290
* 4,5		12,5	9,79	0,288
5,0		13,7	10,80	0,287
5,6		15,2	11,90	0,286
6,3		16,9	13,30	0,284
7,1		18,7	14,70	0,282
8,0		20,8	16,30	0,279
* 8,8		22,5	17,60	0,277
* 10,0		24,9	19,60	0,274
* 11,0	26,9	21,10	0,272	
* 12,5	29,6	23,20	0,268	
100 × 60	3,6	10,9	8,53	0,311
	* 4,0	12,0	9,41	0,310
	* 4,5	13,4	10,50	0,308
	5,0	14,7	11,60	0,307

Statische Werte ¹⁾ für die Biegeachse ²⁾						für die Verdrehung ³⁾		Plastisches Widerstandsmoment	
Valeurs statiques ¹⁾ pour l'axe de courbure ²⁾						pour la torsion ³⁾		Moment de résistance plastique	
Valori statici ¹⁾ per l'asse di curvatura ²⁾						per la torsione ³⁾		Momento plastico	
x-x I _x cm ⁴	W _x cm ³	i _x cm	y-y I _y cm ⁴	W _y cm ³	i _y cm	I _T cm ⁴	C _T cm ³	W _{pl,x} cm ³	W _{pl,y} cm ³
127	28,3	3,16	49,2	19,7	1,97	116	32,9	36,0	23,5
138	30,7	3,13	53,0	21,2	1,94	127	35,4	39,4	25,7
150	33,3	3,10	57,0	22,8	1,91	138	38,1	43,2	28,0
162	36,0	3,06	60,9	24,4	1,88	149	40,7	47,2	30,5
174	38,6	3,01	64,6	25,8	1,84	160	43,2	51,4	32,9
183	40,6	2,97	67,2	26,9	1,80	169	45,0	54,8	34,9
194	43,0	2,91	70,2	28,1	1,75	179	47,1	59,3	37,4
201	44,6	2,85	71,9	28,8	1,71	186	48,3	62,5	39,1
208	46,2	2,77	73,2	29,3	1,64	192	49,2	66,5	41,1
128	25,6	3,55	42,6	17,0	2,05	103	29,0	32,1	19,6
140	27,9	3,53	46,2	18,5	2,03	113	31,4	35,2	21,5
153	30,7	3,51	50,4	20,2	2,01	124	34,3	39,0	23,7
167	33,3	3,48	54,3	21,7	1,99	135	36,9	42,6	25,8
181	36,2	3,45	58,6	23,4	1,96	147	39,8	46,8	28,2
197	39,4	3,42	63,0	25,2	1,93	160	42,9	51,3	30,8
214	42,7	3,38	67,5	27,0	1,90	173	46,0	56,3	33,5
230	46,0	3,33	71,7	28,7	1,86	186	48,9	61,4	36,3
243	48,5	3,29	74,8	29,9	1,82	197	51,1	65,6	38,5
259	51,8	3,22	78,4	31,4	1,77	209	53,6	71,2	41,4
269	53,9	3,17	80,5	32,2	1,73	218	55,1	75,4	43,4
281	56,3	3,08	82,3	32,9	1,67	226	56,4	80,7	45,8
145	28,9	3,65	64,8	21,6	2,44	142	35,6	35,6	24,9
158	31,6	3,63	70,5	23,5	2,43	156	38,7	39,1	27,3
174	34,8	3,61	77,3	25,8	2,40	172	42,4	43,3	30,1
189	37,8	3,58	83,6	27,9	2,38	188	45,9	47,4	32,9

* Nur in Mindestmengen ab Werk lieferbar
Livrabile d'usine seulement par quantités minima
Fornibile da ferriera solo in quantità minima

Fussnoten siehe Seite 3.49 / Notes voir page 3.49 / Note vedi pagina 3.49

Rechteckige Stahlbau-Hohlprofile MSH (RRW)

warmgewalzt

Profils creux rectangulaires pour constructions en acier MSH

laminés à chaud

Profili rettangolari per costruzioni in acciaio MSH

laminati a caldo

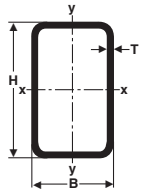

S355J2H

EN 10210

Äussere Kantenlänge Nennmass	Wanddicke	Querschnittsfläche	Gewicht	Oberfläche	
Longueur ext. des bords Dimension nominale	Epaisseur de paroi	Section	Poids	Surface	
Lunghezza esterna spigolo Dimensione nominale	Spessore parete	Sezione	Peso	Superficie	
mm	mm	cm ²	kg / m	m ² / m	
100 × 60	* 5,6	16,3	12,80	0,306	
	6,3	18,1	14,20	0,304	
	* 7,1	20,2	15,80	0,302	
	8,0	22,4	17,50	0,299	
	* 8,8	24,2	19,00	0,297	
	* 10,0	26,9	21,10	0,294	
	* 11,0	29,1	22,80	0,292	
	* 12,5	32,1	25,20	0,288	
	110 × 60	* 3,6	11,6	9,09	0,331
		* 4,0	12,8	10,00	0,330
* 4,5		14,3	11,20	0,328	
* 5,0		15,7	12,30	0,327	
* 5,6		17,4	13,70	0,326	
* 6,3		19,4	15,20	0,324	
* 7,1		21,6	16,90	0,322	
* 8,0		24,0	18,80	0,319	
* 8,8		26,0	20,40	0,317	
* 10,0		28,9	22,70	0,314	
120 × 60	* 11,0	31,3	24,50	0,312	
	* 12,5	34,6	27,10	0,308	
	* 3,6	12,3	9,66	0,351	
	4,0	13,6	10,70	0,350	
	* 4,5	15,2	11,90	0,348	
	5,0	16,7	13,10	0,347	
	* 5,6	18,6	14,60	0,346	
	6,3	20,7	16,20	0,344	

Statische Werte ¹⁾ für die Biegeachse ²⁾						für die Verdrehung ³⁾		Plastisches Widerstandsmoment	
Valeurs statiques ¹⁾ pour l'axe de courbure ²⁾						pour la torsion ³⁾		Moment de résistance plastique	
Valori statici ¹⁾ per l'asse di curvatura ²⁾						per la torsione ³⁾		Momento plastico	
x-x I _x cm ⁴	W _x cm ³	i _x cm	y-y I _y cm ⁴	W _y cm ³	i _y cm	I _T cm ⁴	C _T cm ³	W _{pl,x} cm ³	W _{pl,y} cm ³
206	41,2	3,55	90,6	30,2	2,36	205	49,7	52,0	36,1
225	45,0	3,52	98,1	32,7	2,33	224	53,8	57,3	39,5
244	48,8	3,48	106,0	35,3	2,29	245	58,0	62,9	43,2
264	52,8	3,44	113,0	37,8	2,25	265	62,2	68,7	47,1
279	55,9	3,40	119,0	39,7	2,22	282	65,4	73,6	50,2
299	59,9	3,33	126,0	42,1	2,16	304	69,3	80,2	54,4
313	62,7	3,28	131,0	43,6	2,12	319	71,9	85,2	57,4
329	65,9	3,21	136,0	45,2	2,06	336	74,8	91,6	61,2
183	33,3	3,98	70,6	23,5	2,47	163	39,4	41,2	26,9
200	36,4	3,96	76,8	25,6	2,45	178	42,9	45,3	29,5
221	40,1	3,93	84,2	28,1	2,43	197	47,0	50,2	32,6
240	43,7	3,91	91,2	30,4	2,41	214	50,9	55,0	35,6
262	47,7	3,88	99,0	33,0	2,38	235	55,2	60,5	39,1
287	52,1	3,84	107,0	35,8	2,35	257	59,9	66,6	42,9
312	56,8	3,80	116,0	38,6	2,32	280	64,7	73,3	47,0
338	61,5	3,76	124,0	41,4	2,28	305	69,4	80,3	51,2
359	65,3	3,72	131,0	43,6	2,24	324	73,1	86,2	54,7
387	70,3	3,66	139,0	46,3	2,19	349	77,7	94,2	59,4
406	73,8	3,60	144,0	48,1	2,15	367	80,8	100,0	62,8
429	78,1	3,52	150,0	50,0	2,08	389	84,3	108,0	67,2
227	37,9	4,30	76,3	25,4	2,49	183	43,3	47,2	28,9
249	41,5	4,28	83,1	27,7	2,47	201	47,1	51,9	31,7
275	45,8	4,25	91,2	30,4	2,45	222	51,7	57,6	35,1
299	49,9	4,23	98,8	32,9	2,43	242	56,0	63,1	38,4
327	54,6	4,20	107,0	35,8	2,40	265	60,8	69,5	42,1
358	59,7	4,16	116,0	38,8	2,37	290	65,9	76,7	46,3

* Nur in Mindestmengen ab Werk lieferbar
Livrabile d'usine seulement par quantités minima
Fornibile da ferriera solo in quantità minima

Fussnoten siehe Seite 3.49 / Notes voir page 3.49 / Note vedi pagina 3.49

Rechteckige Stahlbau-Hohlprofile MSH (RRW)

warmgewalzt

Profils creux rectangulaires pour constructions en acier MSH

laminés à chaud

Profili rettangolari per costruzioni in acciaio MSH

laminati a caldo

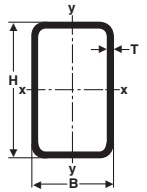

S355J2H

EN 10210

Äussere Kantenlänge Nennmass	Wanddicke	Querschnittsfläche	Gewicht	Oberfläche
Longueur ext. des bords Dimension nominale	Epaisseur de paroi	Section	Poids	Surface
Lunghezza esterna spigolo Dimensione nominale mm	Spessore parete	Sezione	Peso	Superficie
mm	mm	cm ²	kg / m	m ² / m
120 × 60	* 7,1	23,0	18,1	0,342
	8,0	25,6	20,1	0,339
	8,8	27,8	21,8	0,337
	* 10,0	30,9	24,3	0,334
	* 11,0	33,5	26,3	0,332
	* 12,5	37,1	29,1	0,328
120 × 80	* 4,0	15,2	11,9	0,390
	* 4,5	17,0	13,3	0,388
	5,0	18,7	14,7	0,387
	* 5,6	20,8	16,3	0,386
	6,3	23,2	18,2	0,384
	* 7,1	25,8	20,3	0,382
	8,0	28,8	22,6	0,379
	* 8,8	31,3	24,5	0,377
	10,0	34,9	27,4	0,374
	* 11,0	37,9	29,7	0,372
	* 12,5	42,1	33,0	0,368
	* 14,2	46,6	36,6	0,363
140 × 70	* 4,0	16,0	12,6	0,410
	* 4,5	17,9	14,0	0,408
	5,0	19,7	15,5	0,407
	* 5,6	21,9	17,2	0,406
	6,3	24,4	19,2	0,404
	7,1	27,3	21,4	0,402
	* 8,0	30,4	23,8	0,399
	* 8,8	33,0	25,9	0,397

* Nur in Mindestmengen ab Werk lieferbar
Livrable d'usine seulement par quantités minima
Fornibile da ferriera solo in quantità minime

Statische Werte ¹⁾ für die Biegeachse ²⁾						für die Verdrehung ³⁾		Plastisches Widerstandsmoment	
Valeurs statiques ¹⁾ pour l'axe de courbure ²⁾						pour la torsion ³⁾		Moment de résistance plastique	
Valori statici ¹⁾ per l'asse di curvatura ²⁾						per la torsione ³⁾		Momento plastico	
x-x I _x cm ⁴	W _x cm ³	i _x cm	y-y I _y cm ⁴	W _y cm ³	i _y cm	I _T cm ⁴	C _T cm ³	W _{pl,x} cm ³	W _{pl,y} cm ³
391	65,2	4,12	126	41,9	2,34	317	71,3	84,4	50,8
425	70,8	4,08	135	45,0	2,30	344	76,6	92,7	55,4
452	75,3	4,04	142	47,5	2,27	366	80,8	99,6	59,2
488	81,4	3,97	152	50,5	2,21	396	86,1	109,0	64,4
514	85,7	3,92	158	52,6	2,17	417	89,7	116,0	68,2
546	91,1	3,84	165	54,9	2,11	442	93,8	126,0	73,1
303	50,4	4,46	161	40,2	3,25	330	65,0	61,2	46,1
335	55,8	4,44	177	44,3	3,23	366	71,6	68,0	51,2
365	60,9	4,42	193	48,2	3,21	401	77,9	74,6	56,1
401	66,8	4,39	211	52,7	3,18	442	85,0	82,3	61,8
440	73,3	4,36	230	57,6	3,15	487	92,9	91,0	68,2
482	80,3	4,32	251	62,8	3,12	535	101,0	100,0	75,2
525	87,5	4,27	273	68,1	3,08	587	110,0	111,0	82,6
561	93,5	4,24	290	72,4	3,04	629	117,0	119,0	88,7
609	102,0	4,18	313	78,1	2,99	688	126,0	131,0	97,3
645	108,0	4,13	329	82,2	2,95	732	132,0	140,0	104,0
692	115,0	4,05	349	87,4	2,88	789	141,0	153,0	113,0
734	122,0	3,97	367	91,8	2,81	843	148,0	166,0	121,0
404	57,7	5,02	136	38,8	2,91	325	66,0	71,7	44,0
447	63,8	5,00	149	42,7	2,89	360	72,6	79,7	48,8
488	69,8	4,98	163	46,5	2,87	394	79,0	87,6	53,5
536	76,6	4,95	177	50,7	2,84	433	86,2	96,7	58,9
589	84,2	4,91	194	55,3	2,81	477	94,0	107,0	65,0
647	92,4	4,87	211	60,2	2,78	523	102,0	118,0	71,5
707	101,0	4,82	228	65,1	2,74	572	111,0	130,0	78,5
756	108,0	4,78	242	69,1	2,71	613	118,0	141,0	84,3

Fussnoten siehe Seite 3.49 / Notes voir page 3.49 / Note vedi pagina 3.49

Rechteckige Stahlbau-Hohlprofile MSH (RRW)

warmgewalzt

Profils creux rectangulaires pour constructions en acier MSH

laminés à chaud

Profili rettangolari per costruzioni in acciaio MSH

laminati a caldo

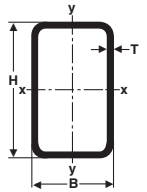

S355J2H

EN 10210

Äussere Kantenlänge Nennmass	Wanddicke	Querschnittsfläche	Gewicht	Oberfläche
Longueur ext. des bords Dimension nominale	Epaisseur de paroi	Section	Poids	Surface
Lunghezza esterna spigolo Dimensione nominale	Spessore parete	Sezione	Peso	Superficie
mm	mm	cm ²	kg / m	m ² / m
140 × 70	* 10,0	36,9	29,0	0,394
	* 11,0	40,1	31,4	0,392
	* 12,5	44,6	35,0	0,388
	* 14,2	49,4	38,8	0,383
140 × 80	* 4,0	16,8	13,2	0,430
	* 4,5	18,8	14,7	0,428
	5,0	20,7	16,3	0,427
	* 5,6	23,0	18,1	0,426
	6,3	25,7	20,2	0,424
	* 7,1	28,7	22,5	0,422
	8,0	32,0	25,1	0,419
	* 8,8	34,8	27,3	0,417
	* 10,0	38,9	30,6	0,414
	* 11,0	42,3	33,2	0,412
	* 12,5	47,1	37,0	0,408
	* 14,2	52,3	41,0	0,403
150 × 100	* 4,0	19,2	15,1	0,490
	* 4,5	21,5	16,9	0,488
	5,0	23,7	18,6	0,487
	* 5,6	26,4	20,7	0,486
	6,3	29,5	23,1	0,484
	* 7,1	32,9	25,9	0,482
	8,0	36,8	28,9	0,479
	* 8,8	40,1	31,5	0,477
	10,0	44,9	35,3	0,474

Statische Werte ¹⁾ für die Biegeachse ²⁾						für die Verdrehung ³⁾		Plastisches Widerstandsmoment	
Valeurs statiques ¹⁾ pour l'axe de courbure ²⁾						pour la torsion ³⁾		Moment de résistance plastique	
Valori statici ¹⁾ per l'asse di curvatura ²⁾						per la torsione ³⁾		Momento plastico	
x-x I _x cm ⁴	W _x cm ³	i _x cm	y-y I _y cm ⁴	W _y cm ³	i _y cm	I _T cm ⁴	C _T cm ³	W _{plx} cm ³	W _{ply} cm ³
823	118,0	4,72	260	74,3	2,65	668	127,0	155,0	92,3
874	125,0	4,67	273	78,0	2,61	708	133,0	166,0	98,5
939	134,0	4,59	289	82,6	2,55	761	141,0	182,0	107,0
1000	143,0	4,50	302	86,4	2,47	809	148,0	197,0	114,0
441	62,9	5,12	184	46,0	3,31	411	76,5	77,1	52,2
488	69,7	5,10	203	50,7	3,29	456	84,4	85,8	58,0
534	76,3	5,08	221	55,3	3,27	499	91,9	94,3	63,6
587	83,8	5,05	242	60,5	3,24	550	101,0	104,0	70,2
646	92,3	5,01	265	66,2	3,21	607	110,0	115,0	77,5
709	101,0	4,97	289	72,3	3,17	668	120,0	128,0	85,5
776	111,0	4,93	314	78,5	3,14	733	130,0	141,0	94,1
832	119,0	4,89	335	83,6	3,10	787	139,0	152,0	101,0
908	130,0	4,83	362	90,5	3,05	862	150,0	168,0	111,0
965	138,0	4,78	382	95,4	3,01	919	159,0	180,0	119,0
1040	149,0	4,70	407	102,0	2,94	994	169,0	198,0	130,0
1110	159,0	4,62	430	107,0	2,87	1070	179,0	215,0	140,0
607	81,0	5,63	324	64,8	4,11	660	105,0	97,4	73,6
674	89,9	5,60	359	71,8	4,09	734	116,0	109,0	82,0
739	98,5	5,58	392	78,5	4,07	807	127,0	119,0	90,1
814	109,0	5,55	431	86,2	4,04	891	139,0	132,0	99,6
898	120,0	5,52	474	94,8	4,01	986	153,0	147,0	110,0
990	132,0	5,48	520	104,0	3,97	1090	168,0	163,0	122,0
1090	145,0	5,44	569	114,0	3,94	1200	183,0	180,0	135,0
1170	156,0	5,40	610	122,0	3,90	1300	196,0	195,0	146,0
1280	171,0	5,34	665	133,0	3,85	1430	214,0	216,0	161,0

* Nur in Mindestmengen ab Werk lieferbar
Livrabile d'usine seulement par quantités minima
Fornibile da ferriera solo in quantità minima

Fussnoten siehe Seite 3.49 / Notes voir page 3.49 / Note vedi pagina 3.49

Rechteckige Stahlbau-Hohlprofile MSH (RRW)

warmgewalzt

Profils creux rectangulaires pour constructions en acier MSH

laminés à chaud

Profili rettangolari per costruzioni in acciaio MSH

laminati a caldo

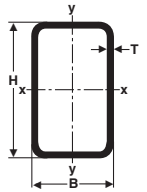

S355J2H

EN 10210

Äussere Kantenlänge Nennmass	Wanddicke	Querschnittsfläche	Gewicht	Oberfläche
Longueur ext. des bords Dimension nominale	Epaisseur de paroi	Section	Poids	Surface
Lunghezza esterna spigolo Dimensione nominale	Spessore parete	Sezione	Peso	Superficie
mm	mm	cm ²	kg / m	m ² / m
150 × 100	* 11,0	48,9	38,4	0,472
	12,5	54,6	42,8	0,468
	* 14,2	60,8	47,7	0,463
	* 16,0	67,0	52,6	0,459
160 × 80	* 4,5	20,6	16,1	0,468
	5,0	22,7	17,8	0,467
	* 5,6	25,3	19,9	0,466
	6,3	28,2	22,2	0,464
	* 7,1	31,5	24,7	0,462
	8,0	35,2	27,6	0,459
	* 8,8	38,3	30,1	0,457
	10,0	42,9	33,7	0,454
	* 11,0	46,7	36,6	0,452
	12,5	52,1	40,9	0,448
160 × 90	* 4,5	21,5	16,9	0,488
	* 5,0	23,7	18,6	0,487
	5,6	26,4	20,7	0,486
	* 6,3	29,5	23,1	0,484
	7,1	32,9	25,9	0,482
	* 8,0	36,8	28,9	0,479
	* 8,8	40,1	31,5	0,477
	* 10,0	44,9	35,3	0,474

Statische Werte ¹⁾ für die Biegeachse ²⁾						für die Verdrehung ³⁾		Plastisches Widerstandsmoment	
Valeurs statiques ¹⁾ pour l'axe de courbure ²⁾						pour la torsion ³⁾		Moment de résistance plastique	
Valori statici ¹⁾ per l'asse di curvatura ²⁾						per la torsione ³⁾		Momento plastico	
x-x		y-y				di resistenza			
I _x cm ⁴	W _x cm ³	i _x cm	I _y cm ⁴	W _y cm ³	i _y cm	I _T cm ⁴	C _T cm ³	W _{pl,x} cm ³	W _{pl,y} cm ³
1370	183,0	5,29	707	141,0	3,80	1540	228,0	233	173,0
1490	198,0	5,22	763	153,0	3,74	1680	246,0	256	190,0
1600	214,0	5,14	816	163,0	3,66	1820	263,0	280	207,0
1710	228,0	5,05	862	172,0	3,59	1950	278,0	304	223,0
679	84,9	5,75	229	57,1	3,33	547	97,2	106	64,8
744	93,0	5,72	249	62,3	3,31	600	106,0	116	71,1
819	102,0	5,69	273	68,2	3,29	661	116,0	128	78,5
903	113,0	5,66	299	74,8	3,26	730	127,0	142	86,8
994	124,0	5,62	327	81,7	3,22	804	139,0	158	95,9
1090	136,0	5,57	356	89,0	3,18	883	151,0	175	106,0
1170	147,0	5,53	379	94,9	3,15	949	161,0	189	114,0
1280	161,0	5,47	411	103,0	3,10	1040	175,0	209	125,0
1370	171,0	5,42	435	109,0	3,05	1110	185,0	225	134,0
1490	186,0	5,34	465	116,0	2,99	1200	198,0	247	146,0
1600	200,0	5,25	492	123,0	2,91	1290	210,0	270	159,0
1700	212,0	5,16	514	128,0	2,84	1370	220,0	292	170,0
734	91,7	5,84	299	66,4	3,73	672	111,0	113	75,3
804	101,0	5,82	326	72,5	3,71	738	121,0	124	82,7
886	111,0	5,79	358	79,5	3,68	814	133,0	137	91,4
978	122,0	5,76	393	87,3	3,65	901	146,0	152	101,0
1080	135,0	5,72	431	95,7	3,62	995	160,0	169	112,0
1180	148,0	5,68	470	105,0	3,58	1100	174,0	187	124,0
1270	159,0	5,64	503	112,0	3,54	1180	186,0	202	133,0
1400	175,0	5,58	547	122,0	3,49	1300	203,0	224	147,0

* Nur in Mindestmengen ab Werk lieferbar
Livrabile d'usine seulement par quantités minima
Fornibile da ferriera solo in quantità minima

Fussnoten siehe Seite 3.49 / Notes voir page 3.49 / Note vedi pagina 3.49

Rechteckige Stahlbau-Hohlprofile MSH (RRW)

warmgewalzt

Profils creux rectangulaires pour constructions en acier MSH

laminés à chaud

Profili rettangolari per costruzioni in acciaio MSH

laminati a caldo

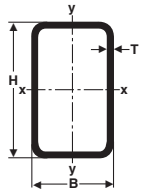

S355J2H

EN 10210

Äussere Kantenlänge Nennmass	Wanddicke	Querschnittsfläche	Gewicht	Oberfläche
Longueur ext. des bords Dimension nominale	Epaisseur de paroi	Section	Poids	Surface
Lunghezza esterna spigolo Dimensione nominale	Spessore parete	Sezione	Peso	Superficie
mm	mm	cm ²	kg / m	m ² / m
160 × 90	* 11,0	48,9	38,4	0,472
	* 12,5	54,6	42,8	0,468
	* 14,2	60,8	47,7	0,463
	* 16,0	67,0	52,6	0,459
180 × 100	* 5,0	26,7	21,0	0,547
	* 5,6	29,8	23,4	0,546
	* 6,3	33,3	26,1	0,544
	* 7,1	37,2	29,2	0,542
	* 8,0	41,6	32,6	0,539
	* 8,8	45,4	35,6	0,537
	* 10,0	50,9	40,0	0,534
	* 11,0	55,5	43,5	0,532
	* 12,5	62,1	48,7	0,528
	* 14,2	69,3	54,4	0,523
	* 16,0	76,6	60,1	0,519
	* 17,5	82,5	64,7	0,515
200 × 100	* 6,3	35,8	28,1	0,584
	* 7,1	40,0	31,4	0,582
	* 8,0	44,8	35,1	0,579
	* 8,8	48,9	38,4	0,577
	* 10,0	54,9	43,1	0,574
	* 11,0	59,9	47,0	0,572
	* 12,5	67,1	52,7	0,568
	* 14,2	75,0	58,9	0,563

Statische Werte ¹⁾ für die Biegeachse ²⁾						für die Verdrehung ³⁾		Plastisches Widerstandsmoment	
Valeurs statiques ¹⁾ pour l'axe de courbure ²⁾						pour la torsion ³⁾		Moment de résistance plastique	
Valori statici ¹⁾ per l'asse di curvatura ²⁾						per la torsione ³⁾		Momento plastico	
x-x I _x cm ⁴	W _x cm ³	i _x cm	y-y I _y cm ⁴	W _y cm ³	i _y cm	I _T cm ⁴	C _T cm ³	W _{pl,x} cm ³	W _{pl,y} cm ³
1490	187	5,53	581	129	3,45	1390	215	241	158
1620	203	5,45	624	139	3,38	1520	231	266	173
1750	219	5,36	665	148	3,31	1640	247	291	188
1860	233	5,27	700	155	3,23	1750	260	315	202
1150	128	6,57	460	92	4,15	1040	154	157	104
1270	141	6,54	506	101	4,12	1150	169	174	115
1410	156	6,50	557	111	4,09	1280	186	194	128
1560	173	6,47	613	123	4,06	1410	205	215	142
1710	190	6,42	671	134	4,02	1560	224	239	157
1850	205	6,38	720	144	3,98	1690	240	259	170
2040	226	6,32	787	157	3,93	1860	263	288	188
2180	243	6,27	839	168	3,89	2000	280	311	203
2380	265	6,20	908	182	3,82	2190	303	344	223
2590	288	6,11	974	195	3,75	2390	326	378	244
2780	309	6,02	1030	207	3,67	2560	346	411	264
2910	324	5,94	1070	215	3,61	2690	359	437	278
1830	183	7,15	613	123	4,14	1470	208	228	140
2020	202	7,11	674	135	4,10	1630	229	254	155
2230	223	7,06	739	148	4,06	1800	251	282	172
2410	241	7,02	793	159	4,03	1950	270	306	186
2660	266	6,96	869	174	3,98	2160	295	341	206
2860	286	6,91	926	185	3,93	2320	315	369	222
3140	314	6,84	1000	201	3,87	2540	341	408	245
3420	342	6,75	1080	216	3,80	2770	368	450	268

* Nur in Mindestmengen ab Werk lieferbar
Livrabile d'usine seulement par quantités minima
Fornibile da ferriera solo in quantità minima

Fussnoten siehe Seite 3.49 / Notes voir page 3.49 / Note vedi pagina 3.49

Rechteckige Stahlbau-Hohlprofile MSH (RRW)

warmgewalzt

Profils creux rectangulaires pour constructions en acier MSH

laminés à chaud

Profili rettangolari per costruzioni in acciaio MSH

laminati a caldo

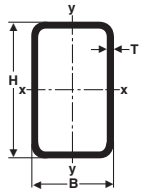

S355J2H

EN 10210

Äussere Kantenlänge Nennmass	Wanddicke	Querschnittsfläche	Gewicht	Oberfläche
Longueur ext. des bords Dimension nominale	Epaisseur de paroi	Section	Poids	Surface
Lunghezza esterna spigolo Dimensione nominale	Spessore parete	Sezione	Peso	Superficie
mm	mm	cm ²	kg / m	m ² / m
200 × 100	16,0	83,0	65,2	0,559
	* 17,5	89,5	70,2	0,555
	* 20,0	100,0	78,3	0,548
200 × 120	6,3	38,3	30,1	0,624
	* 7,1	42,9	33,7	0,622
	8,0	48,0	37,6	0,619
	* 8,8	52,4	41,1	0,617
	10,0	58,9	46,3	0,614
	* 11,0	64,3	50,4	0,612
	12,5	72,1	56,6	0,608
	* 14,2	80,7	63,3	0,603
	16,0	89,4	70,2	0,599
	* 17,5	96,5	75,7	0,595
	* 20,0	108,0	84,6	0,588
	200 × 150	6,3	42,1	33,0
* 7,1		47,1	37,0	0,682
8,0		52,8	41,4	0,679
* 8,8		57,7	45,3	0,677
10,0		64,9	51,0	0,674
* 11,0		70,9	55,6	0,672
12,5		79,6	62,5	0,668
* 14,2		89,2	70,0	0,663
16,0		99,0	77,7	0,659
* 17,5		107,0	84,0	0,655
* 20,0		120,0	94,0	0,648

Statische Werte ¹⁾ für die Biegeachse ²⁾						für die Verdrehung ³⁾		Plastisches Widerstandsmoment	
Valeurs statiques ¹⁾ pour l'axe de courbure ²⁾						pour la torsion ³⁾		Moment de résistance plastique	
Valori statici ¹⁾ per l'asse di curvatura ²⁾						per la torsione ³⁾		Momento plastico	
x-x	W _x cm ³	i _x cm	y-y	W _y cm ³	i _y cm	I _T cm ⁴	C _T cm ³	W _{pl,x} cm ³	W _{pl,y} cm ³
l _x cm ⁴			l _y cm ⁴						
3680	368	6,66	1150	229	3,72	2980	391	491	290
3870	387	6,58	1190	239	3,65	3140	407	523	307
4140	414	6,44	1250	251	3,55	3350	429	570	331
2070	207	7,34	929	155	4,92	2030	255	253	177
2290	229	7,30	1030	171	4,89	2250	282	281	197
2530	253	7,26	1130	188	4,85	2490	310	313	218
2730	273	7,22	1220	203	4,82	2700	334	340	237
3030	303	7,17	1340	223	4,76	3000	367	379	263
3260	326	7,12	1430	239	4,72	3240	393	410	284
3580	358	7,04	1560	260	4,66	3570	428	455	314
3910	391	6,96	1690	282	4,58	3920	464	503	346
4220	422	6,87	1810	302	4,50	4250	497	550	377
4460	446	6,80	1900	317	4,44	4500	521	586	400
4790	479	6,67	2020	337	4,33	4860	555	642	435
2420	242	7,58	1550	207	6,07	2950	326	289	237
2680	268	7,55	1720	229	6,03	3280	361	322	264
2970	297	7,50	1890	253	5,99	3640	398	359	294
3220	322	7,47	2050	273	5,96	3960	430	390	319
3570	357	7,41	2260	302	5,91	4410	475	436	356
3850	385	7,37	2430	325	5,86	4770	510	473	386
4240	424	7,30	2670	356	5,80	5290	559	525	428
4640	464	7,22	2920	389	5,72	5830	610	582	473
5040	504	7,13	3150	420	5,64	6370	658	638	518
5330	533	7,06	3330	444	5,58	6780	694	682	553
5770	577	6,94	3580	477	5,47	7400	746	750	606

* Nur in Mindestmengen ab Werk lieferbar
 Livrable d'usine seulement par quantités minima
 Fornibile da ferreria solo in quantità minime

Fussnoten siehe Seite 3.49 / Notes voir page 3.49 / Note vedi pagina 3.49

Rechteckige Stahlbau-Hohlprofile MSH (RRW)

warmgewalzt

Profils creux rectangulaires pour constructions en acier MSH

laminés à chaud

Profili rettangolari per costruzioni in acciaio MSH

laminati a caldo

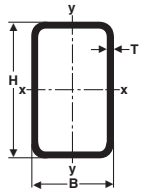

S355J2H

EN 10210

Äussere Kantenlänge Nennmass	Wanddicke	Querschnittsfläche	Gewicht	Oberfläche	
Longueur ext. des bords Dimension nominale	Epaisseur de paroi	Section	Poids	Surface	
Lunghezza esterna spigolo Dimensione nominale	Spessore parete	Sezione	Peso	Superficie	
mm	mm	cm ²	kg / m	m ² / m	
220 × 120	6,3	40,8	32,0	0,664	
	* 7,1	45,7	35,9	0,662	
	8,0	51,2	40,2	0,659	
	* 8,8	55,9	43,9	0,657	
	10,0	62,9	49,4	0,654	
	* 11,0	68,7	53,9	0,652	
	* 12,5	77,1	60,5	0,648	
	* 14,2	86,3	67,8	0,643	
	* 16,0	95,8	75,2	0,639	
	* 17,5	103,0	81,2	0,635	
* 20,0	116,0	90,8	0,628		
250 × 100	* 7,1	47,1	37,0	0,682	
	* 8,0	52,8	41,4	0,679	
	* 8,8	57,7	45,3	0,677	
	* 10,0	64,9	51,0	0,674	
	* 11,0	70,9	55,6	0,672	
	* 12,5	79,6	62,5	0,668	
	* 14,2	89,2	70,0	0,663	
	* 16,0	99,0	77,7	0,659	
	250 × 150	6,3	48,4	38,0	0,784
		* 7,1	54,2	42,6	0,782
8,0		60,8	47,7	0,779	
* 8,8		66,5	52,2	0,777	

Statische Werte ¹⁾ für die Biegeachse ²⁾						für die Verdrehung ³⁾		Plastisches Widerstandsmoment	
Valeurs statiques ¹⁾ pour l'axe de courbure ²⁾						pour la torsion ³⁾		Moment de résistance plastique	
Valori statici ¹⁾ per l'asse di curvatura ²⁾						per la torsione ³⁾		Momento plastico	
x-x	W _x cm ³	i _x cm	y-y	W _y cm ³	i _y cm	I _T cm ⁴	C _T cm ³	W _{plx} cm ³	W _{ply} cm ³
l _x cm ⁴			l _y cm ⁴						
2610	237	8,00	1010	168	4,98	2320	283	292	191
2890	263	7,96	1120	186	4,94	2570	312	326	213
3200	291	7,91	1230	205	4,90	2850	343	362	236
3470	315	7,87	1320	221	4,87	3090	370	394	256
3840	349	7,82	1460	243	4,81	3430	407	440	285
4140	376	7,77	1560	261	4,77	3700	436	477	308
4560	415	7,69	1710	285	4,71	4090	476	530	341
5000	454	7,61	1850	309	4,63	4490	517	586	376
5410	492	7,52	1990	331	4,55	4870	555	643	410
5730	521	7,44	2090	348	4,49	5160	583	686	436
6180	562	7,31	2220	370	4,38	5590	622	754	475
3560	285	8,69	827	165	4,19	2200	291	363	188
3940	315	8,64	909	182	4,15	2430	319	404	209
4270	341	8,60	977	195	4,12	2630	343	439	226
4730	379	8,54	1070	214	4,06	2910	376	491	251
5100	408	8,49	1150	229	4,02	3130	402	532	271
5620	450	8,41	1240	249	3,96	3440	438	592	299
6160	493	8,31	1340	269	3,88	3750	473	655	329
6690	535	8,22	1430	287	3,80	4050	505	719	358
4140	331	9,25	1870	250	6,22	4050	413	402	283
4610	368	9,22	2080	277	6,19	4520	457	449	315
5110	409	9,17	2300	306	6,15	5020	506	501	350
5550	444	9,13	2490	331	6,12	5460	547	545	381

* Nur in Mindestmengen ab Werk lieferbar
 Livrable d'usine seulement par quantités minima
 Fornibile da ferreria solo in quantità minima

Fussnoten siehe Seite 3.49 / Notes voir page 3.49 / Note vedi pagina 3.49

Rechteckige Stahlbau-Hohlprofile MSH (RRW)

warmgewalzt

Profils creux rectangulaires pour constructions en acier MSH

laminés à chaud

Profili rettangolari per costruzioni in acciaio MSH

laminati a caldo

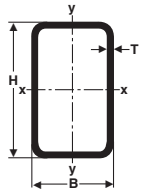

S355J2H

EN 10210

Äussere Kantenlänge Nennmass	Wanddicke	Querschnittsfläche	Gewicht	Oberfläche
Longueur ext. des bords Dimension nominale	Epaisseur de paroi	Section	Poids	Surface
Lunghezza esterna spigolo Dimensione nominale	Spessore parete	Sezione	Peso	Superficie
mm	mm	cm ²	kg / m	m ² / m
250 × 150	10,0	74,9	58,8	0,774
	* 11,0	81,9	64,3	0,772
	12,5	92,1	72,3	0,768
	* 14,2	103,0	81,1	0,763
	16,0	115,0	90,3	0,759
	* 17,5	124,0	97,7	0,755
260 × 140	* 20,0	140,0	110,0	0,748
	6,3	48,4	38,0	0,784
	* 7,1	54,2	42,6	0,782
	8,0	60,8	47,7	0,779
	* 8,8	66,5	52,2	0,777
	10,0	74,9	58,8	0,774
260 × 180	* 11,0	81,9	64,3	0,772
	* 12,5	92,1	72,3	0,768
	* 14,2	103,0	81,1	0,763
	* 16,0	115,0	90,3	0,759
	* 17,5	124,0	97,7	0,755
	* 20,0	140,0	110,0	0,748
260 × 180	* 6,3	53,4	41,9	0,864
	* 7,1	59,9	47,0	0,862
	* 8,0	67,2	52,7	0,859
	* 8,8	73,5	57,7	0,857
	10,0	82,9	65,1	0,854
	* 11,0	90,7	71,2	0,852
	12,5	102,0	80,1	0,848

* Nur in Mindestmengen ab Werk lieferbar
Livrable d'usine seulement par quantités minima
Fornibile da ferriera solo in quantità minima

Statische Werte ¹⁾ für die Biegeachse ²⁾						für die Verdrehung ³⁾		Plastisches Widerstandsmoment	
Valeurs statiques ¹⁾ pour l'axe de courbure ²⁾						pour la torsion ³⁾		Moment de résistance plastique	
Valori statici ¹⁾ per l'asse di curvatura ²⁾						per la torsione ³⁾		Momento plastico	
x-x I _x cm ⁴	W _x cm ³	i _x cm	y-y I _y cm ⁴	W _y cm ³	i _y cm	I _T cm ⁴	C _T cm ³	W _{pl,x} cm ³	W _{pl,y} cm ³
6170	494	9,08	2750	367	6,06	6090	605	611	426
6670	534	9,03	2970	396	6,02	6600	652	663	462
7390	591	8,96	3270	435	5,96	7330	717	740	514
8140	651	8,87	3580	477	5,88	8100	784	823	570
8880	710	8,79	3870	516	5,80	8870	849	906	625
9450	756	8,71	4100	547	5,74	9460	898	972	669
10310	824	8,59	4430	590	5,63	10370	971	1070	736
4350	335	9,49	1660	237	5,86	3800	399	411	267
4840	372	9,45	1840	263	5,82	4230	442	459	298
5370	413	9,40	2030	290	5,78	4700	488	511	331
5830	449	9,37	2200	314	5,75	5110	527	557	360
6490	499	9,31	2430	347	5,70	5700	584	624	402
7020	540	9,26	2620	374	5,65	6170	628	678	436
7770	597	9,18	2880	411	5,59	6840	690	756	485
8560	658	9,10	3140	449	5,52	7560	754	840	537
9340	718	9,01	3400	486	5,44	8260	815	925	588
9940	765	8,94	3590	513	5,37	8800	862	992	629
10840	834	8,81	3870	553	5,26	9620	930	1100	691
5170	397	9,83	2930	325	7,40	5810	524	475	369
5750	442	9,80	3250	362	7,37	6480	581	531	412
6390	492	9,75	3610	401	7,33	7220	644	592	459
6940	534	9,72	3910	435	7,30	7860	698	645	500
7740	595	9,66	4350	483	7,24	8800	775	724	560
8380	645	9,62	4700	522	7,20	9550	837	787	608
9300	715	9,54	5200	577	7,13	10640	924	879	679

Fussnoten siehe Seite 3.49 / Notes voir page 3.49 / Note vedi pagina 3.49

Rechteckige Stahlbau-Hohlprofile MSH (RRW)

warmgewalzt

Profils creux rectangulaires pour constructions en acier MSH

laminés à chaud

Profili rettangolari per costruzioni in acciaio MSH

laminati a caldo

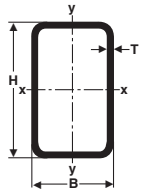

S355J2H

EN 10210

Äussere Kantenlänge Nennmass	Wanddicke	Querschnittsfläche	Gewicht	Oberfläche
Longueur ext. des bords Dimension nominale	Epaisseur de paroi	Section	Poids	Surface
Lunghezza esterna spigolo Dimensione nominale	Spessore parete	Sezione	Peso	Superficie
mm	mm	cm ²	kg / m	m ² / m
260 × 180	* 14,2	115,0	90,1	0,843
	* 16,0	128,0	100,0	0,839
	* 17,5	138,0	109,0	0,835
	* 20,0	156,0	122,0	0,828
300 × 200	* 7,1	68,4	53,7	0,982
	8,0	76,8	60,3	0,979
	* 8,8	84,1	66,0	0,977
	10,0	94,9	74,5	0,974
	* 11,0	104,0	81,5	0,972
	12,5	117,0	91,9	0,968
	* 14,2	132,0	103,0	0,963
	16,0	147,0	115,0	0,959
	* 17,5	159,0	125,0	0,955
	* 20,0	180,0	141,0	0,948
350 × 250	* 6,3	73,6	57,8	1,180
	* 7,1	82,6	64,9	1,180
	* 8,0	92,8	72,8	1,180
	* 8,8	102,0	79,8	1,180
	* 10,0	115,0	90,2	1,170
	* 11,0	126,0	98,8	1,170
	* 12,5	142,0	112,0	1,170
	* 14,2	160,0	126,0	1,160
	* 16,0	179,0	141,0	1,160

* Nur in Mindestmengen ab Werk lieferbar
Livrabile d'usine seulement par quantités minima
Fornibile da ferriera solo in quantità minima

Statische Werte ¹⁾ für die Biegeachse ²⁾						für die Verdrehung ³⁾		Plastisches Widerstandsmoment	
Valeurs statiques ¹⁾ pour l'axe de courbure ²⁾						pour la torsion ³⁾		Moment de résistance plastique	
Valori statici ¹⁾ per l'asse di curvatura ²⁾						per la torsione ³⁾		Momento plastico	
x-x I _x cm ⁴	W _x cm ³	i _x cm	y-y I _y cm ⁴	W _y cm ³	i _y cm	I _T cm ⁴	C _T cm ³	W _{plx} cm ³	W _{ply} cm ³
10280	791	9,46	5720	635	7,06	11820	1020	980	755
11250	865	9,38	6230	692	6,98	12990	1110	1080	831
12000	923	9,31	6620	736	6,91	13920	1180	1160	892
13150	1010	9,19	7210	802	6,81	15350	1280	1290	986
8730	582	11,30	4670	467	8,26	9470	757	698	528
9720	648	11,30	5180	518	8,22	10560	840	779	589
10570	705	11,20	5630	563	8,18	11510	912	851	643
11820	788	11,20	6280	628	8,13	12910	1020	956	721
12820	855	11,10	6800	680	8,09	14040	1100	1040	784
14270	952	11,00	7540	754	8,02	15680	1220	1170	877
15830	1060	11,00	8330	833	7,95	17460	1340	1300	978
17390	1160	10,90	9110	911	7,87	19250	1470	1440	1080
18620	1240	10,80	9720	972	7,81	20680	1570	1550	1160
20520	1370	10,70	10650	1065	7,70	22910	1710	1730	1290
13200	754	13,40	7890	631	10,40	15210	1010	892	709
14750	843	13,40	8800	704	10,30	17020	1130	999	794
16450	940	13,30	9800	784	10,30	19030	1250	1120	888
17930	1020	13,30	10670	853	10,20	20780	1360	1220	970
20100	1150	13,20	11940	955	10,20	23350	1530	1380	1090
21860	1250	13,20	12960	1040	10,10	25450	1650	1500	1190
24420	1400	13,10	14440	1160	10,10	28530	1840	1680	1330
27200	1550	13,00	16050	1280	10,00	31890	2040	1890	1490
30010	1710	12,90	17650	1410	9,93	35330	2250	2100	1650

Fussnoten siehe Seite 3.49 / Notes voir page 3.49 / Note vedi pagina 3.49

Rechteckige Stahlbau-Hohlprofile MSH (RRW)

warmgewalzt

Profils creux rectangulaires pour constructions en acier MSH

laminés à chaud

Profili rettangolari per costruzioni in acciaio MSH

laminati a caldo

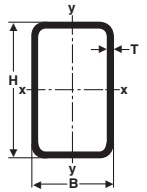

S355J2H

EN 10210

Äussere Kantenlänge Nennmass	Wanddicke	Querschnittsfläche	Gewicht	Oberfläche	
Longueur ext. des bords Dimension nominale	Epaisseur de paroi	Section	Poids	Surface	
Lunghezza esterna spigolo Dimensione nominale	Spessore parete	Sezione	Peso	Superficie	
mm	mm	cm ²	kg / m	m ² / m	
400 × 200	* 6,3	73,6	57,8	1,18	
	* 7,1	82,6	64,9	1,18	
	* 8,0	92,8	72,8	1,18	
	* 8,8	102,0	79,8	1,18	
		10,0	115,0	90,2	1,17
	* 11,0	126,0	98,8	1,17	
		12,5	142,0	112,0	1,17
	* 14,2	160,0	126,0	1,16	
		16,0	179,0	141,0	1,16
	400 × 300	* 6,3	86,2	67,7	1,38
* 7,1		96,8	76,0	1,38	
* 8,0		109,0	85,4	1,38	
* 8,8		119,0	93,6	1,38	
* 10,0		135,0	106,0	1,37	
* 11,0		148,0	116,0	1,37	
* 12,5		167,0	131,0	1,37	
* 14,2		189,0	148,0	1,36	
* 16,0		211,0	166,0	1,36	
450 × 250		* 6,3	86,2	67,7	1,38
	* 7,1	96,8	76,0	1,38	
	* 8,0	109,0	85,4	1,38	
	* 8,8	119,0	93,6	1,38	
		10,0	135,0	106,0	1,37
	* 11,0	148,0	116,0	1,37	
		12,5	167,0	131,0	1,37
	* 14,2	189,0	148,0	1,36	
		16,0	211,0	166,0	1,36

* Nur in Mindestmengen ab Werk lieferbar
Livrabile d'usine seulement par quantités minima
Fornibile da ferriera solo in quantità minima

Statische Werte ¹⁾ für die Biegeachse ²⁾						für die Verdrehung ³⁾		Plastisches Widerstandsmoment	
Valeurs statiques ¹⁾ pour l'axe de courbure ²⁾						pour la torsion ³⁾		Moment de résistance plastique	
Valori statici ¹⁾ per l'asse di curvatura ²⁾						per la torsione ³⁾		Momento plastico	
x-x I _x cm ⁴	W _x cm ³	i _x cm	y-y I _y cm ⁴	W _y cm ³	i _y cm	I _T cm ⁴	C _T cm ³	W _{pl,x} cm ³	W _{pl,y} cm ³
15700	785	14,6	5380	538	8,55	12610	917	960	594
17530	877	14,6	5990	599	8,51	14100	1020	1080	665
19560	978	14,5	6660	666	8,47	15730	1130	1200	743
21330	1070	14,5	7240	724	8,44	17160	1230	1320	811
23910	1200	14,4	8080	808	8,39	19260	1380	1480	911
26010	1300	14,4	8760	876	8,34	20960	1490	1620	992
29060	1450	14,3	9740	974	8,28	23440	1660	1810	1110
32380	1620	14,2	10780	1080	8,21	26140	1830	2030	1240
35740	1790	14,1	11820	1180	8,13	28870	2010	2260	1370
20580	1030	15,5	13260	884	12,40	24740	1400	1210	994
23020	1150	15,4	14820	988	12,40	27710	1570	1350	1110
25710	1290	15,4	16540	1100	12,30	31010	1750	1520	1250
28060	1400	15,3	18040	1200	12,30	33910	1910	1660	1360
31520	1580	15,3	20230	1350	12,20	38180	2140	1870	1540
34340	1720	15,2	22020	1470	12,20	41680	2320	2040	1680
38450	1920	15,2	24610	1640	12,10	46810	2590	2300	1880
42950	2150	15,1	27440	1830	12,10	52470	2890	2580	2110
47540	2380	15,0	30310	2020	12,00	58290	3180	2870	2350
24070	1070	16,7	9760	781	10,60	21630	1310	1290	863
26920	1200	16,7	10890	871	10,60	24220	1460	1450	967
30080	1340	16,6	12140	971	10,60	27080	1630	1620	1080
32840	1460	16,6	13230	1060	10,50	29590	1770	1770	1180
36890	1640	16,5	14820	1190	10,50	33280	1990	2000	1330
40200	1790	16,5	16110	1290	10,40	36300	2160	2190	1450
45030	2000	16,4	17970	1440	10,40	40720	2410	2460	1630
50310	2240	16,3	20000	1600	10,30	45580	2680	2760	1830
55710	2480	16,2	22040	1760	10,20	50550	2950	3070	2030

Fussnoten siehe Seite 3.49 / Notes voir page 3.49 / Note vedi pagina 3.49

Rechteckige Stahlbau-Hohlprofile MSH (RRW)

warmgewalzt

Profils creux rectangulaires pour constructions en acier MSH

laminés à chaud

Profili rettangolari per costruzioni in acciaio MSH

laminati a caldo

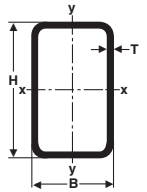

S355J2H

EN 10210

Äussere Kantenlänge Nennmass	Wanddicke	Querschnittsfläche	Gewicht	Oberfläche
Longueur ext. des bords Dimension nominale	Epaisseur de paroi	Section	Poids	Surface
Lunghezza esterna spigolo Dimensione nominale	Spessore parete	Sezione	Peso	Superficie
mm	mm	cm ²	kg / m	m ² / m
500 × 300	* 7,1	111	87,2	1,58
	* 8,0	125	97,9	1,58
	* 8,8	137	107,0	1,58
	* 10,0	155	122,0	1,57
	* 11,0	170	133,0	1,57
	12,5	192	151,0	1,57
	* 14,2	217	170,0	1,56
	* 16,0	243	191,0	1,56
	* 20,0	300	235,0	1,55

Statische Werte ¹⁾ für die Biegeachse ²⁾						für die Verdrehung ³⁾		Plastisches Widerstandsmoment	
Valeurs statiques ¹⁾ pour l'axe de courbure ²⁾						pour la torsion ³⁾		Moment de résistance plastique	
Valori statici ¹⁾ per l'asse di curvatura ²⁾						per la torsione ³⁾		Momento plastico	
x-x		y-y				di resistenza		W _{plx} cm ³ W _{ply} cm ³	
I _x cm ⁴	W _x cm ³	i _x cm	I _y cm ⁴	W _y cm ³	i _y cm	I _T cm ⁴	C _T cm ³		
39100	1560	18,8	17870	1190	12,7	38020	1970	1870	1320
43730	1750	18,7	19950	1330	12,6	42560	2200	2100	1480
47780	1910	18,7	21770	1450	12,6	46550	2400	2300	1620
53760	2150	18,6	24440	1630	12,6	52450	2700	2590	1830
58650	2350	18,6	26610	1770	12,5	57280	2930	2840	1990
65810	2630	18,5	29780	1990	12,5	64390	3280	3200	2240
73700	2950	18,4	33240	2220	12,4	72240	3660	3590	2520
81780	3270	18,3	36770	2450	12,3	80330	4040	4010	2800
98780	3950	18,2	44080	2940	12,1	97450	4840	4890	3410

3

¹⁾ Die statischen Werte wurden mit folgender Rundung r in Abhängigkeit von der Seitenlänge a errechnet:
 1,0 · t bei a ≤ 100 mm, 1,4 · t bei a > 100 ≤ 140 mm, 2,0 · t bei a > 140 mm
 Les valeurs statiques ont été calculé avec les arrondis r en tenant compte de la longueur des bords a:
 1,0 · t pour a ≤ 100 mm, 1,4 · t pour a > 100 ≤ 140 mm, 2,0 · t pour a > 140 mm
 I valori statici sono stati determinati con i seguenti arrotondamenti r a dipendenza della lunghezza dei
 lati a: 1,0 · t per a ≤ 100 mm, 1,4 · t per a > 100 ≤ 140 mm, 2,0 · t per a > 140 mm

²⁾ I = Trägheitsmoment, W = Widerstandsmoment, i = Trägheitsradius
 I = Moment d'inertie, W = Moment de résistance, i = Rayon d'inertie
 I = Momento d'inerzia, W = Momento di resistenza, i = raggio d'inerzia

³⁾ I_T = St. Venant'scher Drillwiderstand, W_T = Torsionswiderstandsmoment
 I_T = Résistance à la torsion St. Venant, W_T = Moment de résistance à la torsion
 I_T = Resistenza S. Venanziana alla torsione, W_T = Momento di resistenza alla torsione

* Nur in Mindestmengen ab Werk lieferbar
 Livrable d'usine seulement par quantités minima
 Fornibile da ferriera solo in quantità minima

Kreisförmige Stahlbau-Hohlprofile MSH

warmgewalzt

Profils creux circulaires pour constructions en acier MSH

laminés à chaud

Profili circolari per costruzioni in acciaio MSH

laminati a caldo

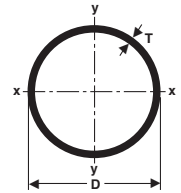

S355J2H

EN 10210

Aussendurchmesser	Wanddicke	Querschnittsfläche	Gewicht	Oberfläche
Diamètre extérieur	Epaisseur de paroi	Section	Poids	Surface
Diametro esterno	Spessore parete	Sezione	Peso	Superficie
mm	mm	cm ²	kg / m	m ² / m
21,3	* 3,2	1,82	1,43	0,067
33,7	* 3,2	3,07	2,41	0,106
	* 4,0	3,73	2,93	0,106
42,4	* 3,2	3,94	3,09	0,133
	* 4,0	4,83	3,79	0,133
	5,0	5,87	4,61	0,133
48,3	* 3,2	4,53	3,56	0,152
	4,0	5,57	4,37	0,152
	5,0	6,80	5,34	0,152
	* 6,3	8,31	6,53	0,152
60,3	* 4,0	7,07	5,55	0,189
	* 5,0	8,69	6,82	0,189
	* 6,3	10,70	8,39	0,189
76,1	* 4,0	9,06	7,11	0,239
	* 5,0	11,20	8,77	0,239
	* 6,3	13,80	10,80	0,239
	8,0	17,10	13,40	0,239
88,9	4,0	10,70	8,38	0,279
	* 5,0	13,20	10,30	0,279
	* 6,3	16,30	12,80	0,279
	* 8,0	20,30	16,00	0,279
	* 10,0	24,80	19,50	0,279
	* 12,5	30,00	23,60	0,279

Statische Werte für die Biegeachse ¹⁾			für die Verdrehung ²⁾		Plastisches Widerstandsmoment Moment de résistance plastique Momento plastico di resistenza W _{pl} cm ³
Valeurs statiques pour l'axe de courbure ¹⁾			pour la torsion ²⁾		
Valori statici per l'asse di curvatura ¹⁾			per la torsione ²⁾		
x-x & y-y I cm ⁴	W _{el} cm ³	i cm	I _T cm ⁴	C _T cm ³	
0,768	0,722	0,650	1,54	1,44	1,06
3,600	2,140	1,080	7,21	4,28	2,99
4,190	2,490	1,060	8,38	4,97	3,55
7,620	3,590	1,390	15,20	7,19	4,93
8,990	4,240	1,360	18,00	8,48	5,92
10,500	4,930	1,330	20,90	9,86	7,04
11,600	4,800	1,600	23,20	9,59	6,52
13,800	5,700	1,570	27,50	11,40	7,87
16,200	6,690	1,540	32,30	13,40	9,42
18,700	7,760	1,500	37,50	15,50	11,20
28,200	9,340	2,000	56,30	18,70	12,70
33,500	11,100	1,960	67,00	22,20	15,30
39,500	13,100	1,920	79,00	26,20	18,50
59,100	15,500	2,550	118,00	31,00	20,80
70,900	18,600	2,520	142,00	37,30	25,30
84,800	22,300	2,480	170,00	44,60	30,80
101,000	26,400	2,420	201,00	52,90	37,30
96,300	21,700	3,000	193,00	43,30	28,90
116,000	26,200	2,970	233,00	52,40	35,20
140,000	31,500	2,930	280,00	63,10	43,10
168,000	37,800	2,870	336,00	75,60	52,50
196,000	44,100	2,810	392,00	88,20	62,60
225,000	50,600	2,740	450,00	101,00	73,60

* Nur in Mindestmengen ab Werk lieferbar

Livrabile d'usine seulement par quantités minima

Fornibile da ferriera solo in quantità minime

Andere Abmessungen auf Anfrage / Autres dimensions sur demande / Altre dimensioni su richiesta

Fussnoten siehe Seite 3.59 / Notes voir page 3.59 / Note vedi pagina 3.59

Kreisförmige Stahlbau-Hohlprofile MSH

warmgewalzt

Profils creux circulaires pour constructions en acier MSH

laminés à chaud

Profili circolari per costruzioni in acciaio MSH

laminati a caldo

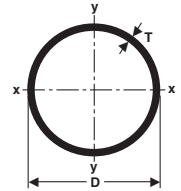

S355J2H

EN 10210

Aussendurchmesser	Wanddicke	Querschnittsfläche	Gewicht	Oberfläche
Diamètre extérieur	Epaisseur de paroi	Section	Poids	Surface
Diametro esterno	Spessore parete	Sezione	Peso	Superficie
mm	mm	cm ²	kg / m	m ² / m
101,6	* 4,0	12,3	9,63	0,319
	* 5,0	15,2	11,90	0,319
	* 6,3	18,9	14,80	0,319
	* 8,0	23,5	18,50	0,319
	* 10,0	28,8	22,60	0,319
	* 12,5	35,0	27,50	0,319
114,3	5,0	17,2	13,50	0,359
	* 6,3	21,4	16,80	0,359
	* 8,0	26,7	21,00	0,359
	* 10,0	32,8	25,70	0,359
	12,5	40,0	31,40	0,359
139,7	5,0	21,2	16,60	0,439
	* 6,3	26,4	20,70	0,439
	* 8,0	33,1	26,00	0,439
	* 10,0	40,7	32,00	0,439
	12,5	50,0	39,20	0,439
159,0	* 5,0	24,2	19,00	0,500
	* 6,3	30,2	23,70	0,500
	* 8,0	38,0	29,80	0,500
	* 10,0	46,8	36,70	0,500
	12,5	57,5	45,20	0,500
	16,0	71,9	56,40	0,500

Statische Werte für die Biegeachse ¹⁾			für die Verdrehung ²⁾		Plastisches Widerstandsmoment Moment de résistance plastique Momento plastico di resistenza W _{pl} cm ³
Valeurs statiques pour l'axe de courbure ¹⁾			pour la torsion ²⁾		
Valori statici per l'asse di curvatura ¹⁾			per la torsione ²⁾		
x-x & y-y I cm ⁴	W _{el} cm ³	i cm	I _T cm ⁴	C _T cm ³	
146	28,8	3,45	293	57,6	38,1
177	34,9	3,42	355	69,9	46,7
215	42,3	3,38	430	84,7	57,3
260	51,1	3,32	519	102,0	70,3
305	60,1	3,26	611	120,0	84,2
354	69,7	3,18	708	139,0	99,9
257	45,0	3,87	514	89,9	59,8
313	54,7	3,82	625	109,0	73,6
379	66,4	3,77	759	133,0	90,6
450	78,7	3,70	899	157,0	109,0
526	92,0	3,63	1050	184,0	130,0
481	68,8	4,77	961	138,0	90,8
589	84,3	4,72	1180	169,0	112,0
720	103,0	4,66	1440	206,0	139,0
862	123,0	4,60	1720	247,0	169,0
1020	146,0	4,52	2040	292,0	203,0
718	90,3	5,45	1440	181,0	119,0
882	111,0	5,40	1760	222,0	147,0
1080	136,0	5,35	2170	273,0	183,0
1300	164,0	5,28	2610	328,0	222,0
1550	196,0	5,20	3110	391,0	269,0
1860	234,0	5,09	3720	468,0	329,0

* Nur in Mindestmengen ab Werk lieferbar

Livrabile d'usine seulement par quantités minima

Fornibile da ferriera solo in quantità minime

Andere Abmessungen auf Anfrage / Autres dimensions sur demande / Altre dimensioni su richiesta

Fussnoten siehe Seite 3.59 / Notes voir page 3.59 / Note vedi pagina 3.59

Kreisförmige Stahlbau-Hohlprofile MSH

warmgewalzt

Profils creux circulaires pour constructions en acier MSH

laminés à chaud

Profili circolari per costruzioni in acciaio MSH

laminati a caldo

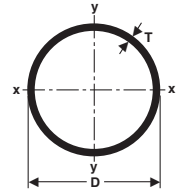

S355J2H

EN 10210

Aussendurchmesser	Wanddicke	Querschnittsfläche	Gewicht	Oberfläche
Diamètre extérieur	Epaisseur de paroi	Section	Poids	Surface
Diametro esterno	Spessore parete	Sezione	Peso	Superficie
mm	mm	cm ²	kg / m	m ² / m
168,3	* 6,3	32,1	25,2	0,529
	* 8,0	40,3	31,6	0,529
	* 10,0	49,7	39,0	0,529
	* 12,5	61,2	48,0	0,529
	* 16,0	76,6	60,1	0,529
177,8	* 6,3	33,9	26,6	0,559
	* 8,0	42,7	33,5	0,559
	* 12,5	64,9	51,0	0,559
	* 16,0	81,3	63,8	0,559
193,7	* 6,3	37,1	29,1	0,609
	* 8,0	46,7	36,6	0,609
	* 10,0	57,7	45,3	0,609
	* 12,5	71,2	55,9	0,609
	* 16,0	89,3	70,1	0,609
	* 20,0	109,0	85,7	0,609
219,1	* 8,0	53,1	41,6	0,688
	* 10,0	65,7	51,6	0,688
	* 12,5	81,1	63,7	0,688
	* 16,0	102,0	80,1	0,688
	* 20,0	125,0	98,2	0,688
244,5	* 8,0	59,4	46,7	0,768
	* 10,0	73,7	57,8	0,768
	* 12,5	91,1	71,5	0,768
	* 16,0	115,0	90,2	0,768
	* 20,0	141,0	111,0	0,768

* Nur in Mindestmengen ab Werk lieferbar

Livrabile d'usine seulement par quantités minima

Fornibile da ferriera solo in quantità minime

Andere Abmessungen auf Anfrage / Autres dimensions sur demande / Altre dimensioni su richiesta

Statische Werte für die Biegeachse ¹⁾			für die Verdrehung ²⁾		Plastisches Widerstandsmoment Moment de résistance plastique Momento plastico di resistenza W _{pl} cm ³
Valeurs statiques pour l'axe de courbure ¹⁾			pour la torsion ²⁾		
Valori statici per l'asse di curvatura ¹⁾ x-x & y-y			per la torsione ²⁾		
I cm ⁴	W _{el} cm ³	i cm	I _T cm ⁴	C _T cm ³	
1050	125	5,73	2110	250	165
1300	154	5,67	2590	308	206
1560	186	5,61	3130	372	251
1870	222	5,53	3740	444	304
2240	267	5,41	4490	533	372
1250	141	6,07	2500	281	185
1540	173	6,01	3080	347	231
2230	251	5,86	4460	502	342
2690	302	5,75	5370	605	420
1630	168	6,63	3260	337	221
2020	208	6,57	4030	416	276
2440	252	6,50	4880	504	338
2930	303	6,42	5870	606	411
3550	367	6,31	7110	734	507
4170	431	6,18	8340	861	606
2960	270	7,47	5920	540	357
3600	328	7,40	7200	657	438
4340	397	7,32	8690	793	534
5300	483	7,20	10590	967	661
6260	572	7,07	12520	1140	795
4160	340	8,37	8320	681	448
5070	415	8,30	10150	830	550
6150	503	8,21	12290	1010	673
7530	616	8,10	15070	1230	837
8960	733	7,97	17910	1470	1010

Fussnoten siehe Seite 3.59 / Notes voir page 3.59 / Note vedi pagina 3.59

Kreisförmige Stahlbau-Hohlprofile MSH

warmgewalzt

Profils creux circulaires pour constructions en acier MSH

laminés à chaud

Profili circolari per costruzioni in acciaio MSH

laminati a caldo

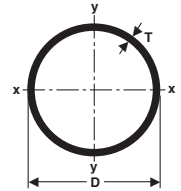

S355J2H

EN 10210

Aussendurchmesser	Wanddicke	Querschnittsfläche	Gewicht	Oberfläche
Diamètre extérieur	Epaisseur de paroi	Section	Poids	Surface
Diametro esterno	Spessore parete	Sezione	Peso	Superficie
mm	mm	cm ²	kg / m	m ² / m
273,0	* 8,0	66,6	52,3	0,858
	* 10,0	82,6	64,9	0,858
	12,5	102,0	80,3	0,858
	* 16,0	129,0	101,0	0,858
	* 20,0	159,0	125,0	0,858
	* 30,0	229,0	180,0	0,858
	* 40,0	293,0	230,0	0,858
323,9	* 8,0	79,4	62,3	1,020
	* 10,0	98,6	77,4	1,020
	* 12,5	122,0	96,0	1,020
	* 16,0	155,0	121,0	1,020
	* 20,0	191,0	150,0	1,020
	* 30,0	277,0	217,0	1,020
	* 50,0	430,0	338,0	1,020
355,6	8,0	87,4	68,6	1,120
	10,0	109,0	85,2	1,120
	12,5	135,0	106,0	1,120
	16,0	171,0	134,0	1,120
	* 20,0	211,0	166,0	1,120
	* 30,0	307,0	241,0	1,120
	40,0	397,0	311,0	1,120
368,0	* 10,0	112,0	88,3	1,160
	* 12,5	140,0	110,0	1,160
	* 16,0	177,0	139,0	1,160
	* 20,0	219,0	172,0	1,160
	* 30,0	319,0	250,0	1,160

* Nur in Mindestmengen ab Werk lieferbar

Livrabile d'usine seulement par quantités minima

Fornibile da ferriera solo in quantità minime

Andere Abmessungen auf Anfrage / Autres dimensions sur demande / Altre dimensioni su richiesta

Statische Werte für die Biegeachse ¹⁾			für die Verdrehung ²⁾		Plastisches Widerstandsmoment Moment de résistance plastique Momento plastico di resistenza W _{pl} cm ³
Valeurs statiques pour l'axe de courbure ¹⁾			pour la torsion ²⁾		
Valori statici per l'asse di curvatura ¹⁾ x-x & y-y			per la torsione ²⁾		
I cm ⁴	W _{el} cm ³	i cm	I _T cm ⁴	C _T cm ³	
5850	429	9,37	11700	857	562
7150	524	9,31	14310	1050	692
8700	637	9,22	17390	1270	849
10710	784	9,10	21410	1570	1060
12800	938	8,97	25600	1880	1280
17160	1260	8,66	34320	2510	1780
20460	1500	8,36	40910	3000	2190
9910	612	11,20	19820	1220	799
12160	751	11,10	24320	1500	986
14850	917	11,00	29690	1830	1210
18390	1140	10,90	36780	2270	1520
22140	1370	10,80	44280	2730	1850
30220	1870	10,40	60440	3730	2600
41690	2570	9,84	83380	5150	3790
13200	742	12,30	26400	1480	967
16220	912	12,20	32450	1820	1190
19850	1120	12,10	39700	2230	1470
24660	1390	12,00	49330	2770	1850
29790	1680	11,90	59580	3350	2260
41010	2310	11,60	82020	4610	3190
50170	2820	11,20	100300	5640	4010
18030	980	12,70	36060	960	1280
22080	1200	12,60	44160	2400	1580
27460	1490	12,50	54920	2980	1980
33210	1800	12,30	66420	3610	2420
45850	2490	12,00	91700	4980	3440

Fussnoten siehe Seite 3.59 / Notes voir page 3.59 / Note vedi pagina 3.59

Kreisförmige Stahlbau-Hohlprofile MSH

warmgewalzt

Profils creux circulaires pour constructions en acier MSH

laminés à chaud

Profili circolari per costruzioni in acciaio MSH

laminati a caldo

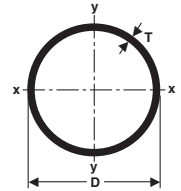

S355J2H

EN 10210

Aussendurchmesser	Wanddicke	Querschnittsfläche	Gewicht	Oberfläche
Diamètre extérieur	Epaisseur de paroi	Section	Poids	Surface
Diametro esterno	Spessore parete	Sezione	Peso	Superficie
mm	mm	cm ²	kg / m	m ² / m
406,4	10,0	125	97,8	1,28
	* 12,5	155	121,0	1,28
	* 16,0	196	154,0	1,28
	* 20,0	243	191,0	1,28
457,0	10,0	140	110,0	1,44
	12,5	175	137,0	1,44
	* 16,0	222	174,0	1,44
	* 25,0	339	266,0	1,44
	* 30,0	402	316,0	1,44
	* 40,0	524	411,0	1,44
508,0	12,5	195	153,0	1,60
	* 16,0	247	194,0	1,60
	* 20,0	307	241,0	1,60

Statische Werte für die Biegeachse ¹⁾			für die Verdrehung ²⁾		Plastisches Widerstandsmoment Moment de résistance plastique Momento plastico di resistenza W _{pl} cm ³
Valeurs statiques pour l'axe de courbure ¹⁾			pour la torsion ²⁾		
Valori statici per l'asse di curvatura ¹⁾ x-x & y-y I cm ⁴			per la torsione ²⁾		
	W _{el} cm ³	i cm	I _T cm ⁴	C _T cm ³	
24480	1200	14,0	48950	2410	1570
30030	1480	13,9	60060	2960	1940
37450	1840	13,8	74900	3690	2440
45430	2240	13,7	90860	4470	2990
35090	1540	15,8	70180	3070	2000
43140	1890	15,7	86290	3780	2470
53960	2360	15,6	107900	4720	3110
79420	3480	15,3	158800	6950	4670
92170	4030	15,1	184300	8070	5480
114900	5030	14,8	229900	10060	6980
59760	2350	17,5	119500	4710	3070
74910	2950	17,4	149800	5900	3870
91430	3600	17,3	182900	7200	4770

* Nur in Mindestmengen ab Werk lieferbar

Livrabile d'usine seulement par quantités minima

Fornibile da ferriera solo in quantità minime

Andere Abmessungen auf Anfrage / Autres dimensions sur demande / Altre dimensioni su richiesta

¹⁾ I = Trägheitsmoment, W = Widerstandsmoment, i = Trägheitsradius

I = Moment d'inertie, W = Moment de résistance, i = Rayon d'inertie

I = Momento d'inerzia, W = Momento di resistenza, i = raggio d'inerzia

²⁾ I_T = St. Venant'scher Drillwiderstand, W_T = Torsionswiderstandsmoment

I_T = Résistance à la torsion St. Venant, W_T = Moment de résistance à la torsion

I_T = Resistenza S. Venanziana alla torsione, W_T = Momento di resistenza alla torsione

Quadratische Stahlbau-Hohlprofile RHS (RRW)

warmgewalzt

Profils creux carrés pour constructions en acier RHS

laminés à chaud

Profili quadri per costruzioni in acciaio RHS

laminati a caldo

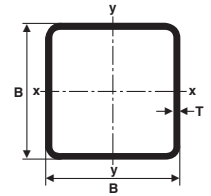

S355J2H

EN 10210

Äussere Kantenlänge Nennmass Longueur ext. des bords Dimension nominale Lunghezza esterna spigolo Dimensione nominale mm	Wanddicke Epaisseur de paroi Spessore parete mm	Querschnittsfläche Section Sezione cm ²	Gewicht Poids Peso kg / m	Oberfläche Surface Superficie m ² / m
40 × 40	* 3,0	4,34	3,41	0,152
	* 3,2	4,60	3,61	0,152
	4,0	5,59	4,39	0,150
	5,0	6,73	5,28	0,147
50 × 50	* 3,0	5,54	4,35	0,192
	3,2	5,88	4,62	0,192
	4,0	7,19	5,64	0,190
	5,0	8,73	6,85	0,187
	6,3	10,60	8,31	0,184
60 × 60	* 3,0	6,74	5,29	0,232
	3,2	7,16	5,62	0,232
	4,0	8,79	6,90	0,230
	5,0	10,70	8,42	0,227
	6,3	13,10	10,30	0,224
	8,0	16,00	12,50	0,219
70 × 70	3,6	9,42	7,40	0,271
	5,0	12,70	9,99	0,267
	6,3	15,60	12,30	0,264
	8,0	19,20	15,00	0,259
80 × 80	3,6	10,90	8,53	0,311
	5,0	14,70	11,60	0,307
	6,3	18,10	14,20	0,304
	8,0	22,40	17,50	0,299
90 × 90	3,6	12,30	9,66	0,351
	5,0	16,70	13,10	0,347
	6,3	20,70	16,20	0,344
	8,0	25,60	20,10	0,339

* Nur in Mindestmengen ab Werk lieferbar
Livrabile d'usine seulement par quantités minima
Fornibile da ferriera solo in quantità minima

Statische Werte ¹⁾ für die Biegeachse ²⁾ Valeurs statiques ¹⁾ pour l'axe de courbure ²⁾ Valori statici ¹⁾ per l'asse di curvatura ²⁾ y-y & x-x l cm ⁴			für die Verdrehung ³⁾ pour la torsion ³⁾ per la torsione ³⁾ I _T cm ⁴ C _T cm ³		Plastisches Widerstandsmoment Moment de résistance plastique Momento plastico di resistenza W _{pl} cm ³
W _{el} cm ³	i cm				
9,78	4,89	1,50	15,7	7,10	5,97
10,20	5,11	1,49	16,5	7,42	6,28
11,80	5,91	1,45	19,5	8,54	7,44
13,40	6,68	1,41	22,5	9,60	8,66
20,20	8,08	1,91	32,1	11,80	9,70
21,20	8,49	1,90	33,8	12,40	10,20
25,00	9,99	1,86	40,4	14,50	12,30
28,90	11,60	1,82	47,6	16,70	14,50
32,80	13,10	1,76	55,2	18,80	17,00
36,20	12,10	2,32	56,9	17,70	14,30
38,20	12,70	2,31	60,2	18,60	15,20
45,40	15,10	2,27	72,5	22,00	18,30
53,30	17,80	2,23	86,4	25,70	21,90
61,60	20,50	2,17	102,0	29,60	26,00
69,70	23,20	2,09	118,0	33,40	30,40
68,60	19,60	2,70	108,0	28,70	23,30
88,50	25,30	2,64	142,0	36,80	30,80
104,00	29,70	2,58	169,0	42,90	36,90
120,00	34,20	2,50	200,0	49,20	43,80
105,00	26,20	3,11	164,0	30,50	31,00
137,00	34,20	3,05	217,0	49,80	41,10
162,00	40,50	2,99	262,0	58,70	49,70
189,00	47,30	2,91	312,0	68,30	59,50
152,00	33,80	3,52	237,0	49,70	39,70
200,00	44,40	3,45	316,0	64,80	53,00
238,00	53,00	3,40	382,0	77,00	64,30
281,00	62,60	3,32	459,0	90,50	77,60

Fussnoten siehe Seite 3.67 / Notes voir page 3.67 / Note vedi pagina 3.67

Quadratische Stahlbau-Hohlprofile RHS (RRW)

warmgewalzt

Profils creux carrés pour constructions en acier RHS

laminés à chaud

Profili quadri per costruzioni in acciaio RHS

laminati a caldo

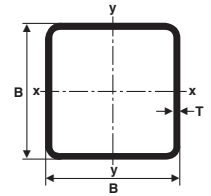

S355J2H

EN 10210

Äussere Kantenlänge Nennmass Longueur ext. des bords Dimension nominale Lunghezza esterna spigolo Dimensione nominale mm	Wanddicke Epaisseur de paroi Spessore parete mm	Querschnittsfläche Section Sezione cm ²	Gewicht Poids Peso kg / m	Oberfläche Surface Superficie m ² / m
100 × 100	4,0	15,2	11,9	0,390
	5,0	18,7	14,7	0,387
	6,3	23,2	18,2	0,384
	8,0	28,8	22,6	0,379
	10,0	34,9	27,4	0,374
120 × 120	5,0	22,7	17,8	0,467
	6,3	28,2	22,2	0,464
	8,0	35,2	27,6	0,459
	10,0	42,9	33,7	0,454
	12,5	52,1	40,9	0,448
140 × 140	5,0	26,7	21,0	0,547
	6,3	33,3	26,1	0,544
	8,0	41,6	32,6	0,539
	10,0	50,9	40,0	0,534
	*	12,5	62,1	48,7
150 × 150	5,0	28,7	22,6	0,587
	6,3	35,8	28,1	0,584
	8,0	44,8	35,1	0,579
	10,0	54,9	43,1	0,574
	12,5	67,1	52,7	0,568
	16,0	83,0	65,2	0,559
160 × 160	* 5,0	30,7	24,1	0,627
	* 6,3	38,3	30,1	0,624

* Nur in Mindestmengen ab Werk lieferbar
Livrabile d'usine seulement par quantités minima
Fornibile da ferriera solo in quantità minime

Statische Werte ¹⁾ für die Biegeachse ²⁾ Valeurs statiques ¹⁾ pour l'axe de courbure ²⁾ Valori statici ¹⁾ per l'asse di curvatura ²⁾ y-y & x-x l cm ⁴			für die Verdrehung ³⁾ pour la torsion ³⁾ per la torsione ³⁾ I _T cm ⁴ C _T cm ³		Plastisches Widerstandsmoment Moment de résistance plastique Momento plastico di resistenza W _{pl} cm ³
W _{el} cm ³	i cm				
232	46,4	3,91	361	68,2	54,4
279	55,9	3,86	439	81,8	66,4
336	67,1	3,80	534	97,8	80,9
400	79,9	3,73	646	116,0	98,2
462	92,4	3,64	761	133,0	116,0
498	83,0	4,68	777	122,0	97,6
603	100,0	4,62	950	147,0	120,0
726	121,0	4,55	1160	176,0	146,0
852	142,0	4,46	1382	206,0	175,0
982	164,0	4,34	1623	236,0	207,0
807	115,0	5,50	1253	170,0	135,0
984	141,0	5,44	1540	206,0	166,0
1195	171,0	5,36	1892	249,0	204,0
1416	202,0	5,27	2272	294,0	246,0
1653	236,0	5,16	2696	342,0	293,0
1002	134,0	5,90	1550	197,0	156,0
1223	163,0	5,85	1909	240,0	192,0
1491	199,0	5,77	2351	291,0	237,0
1773	236,0	5,68	2832	344,0	286,0
2080	277,0	5,57	3375	402,0	342,0
2430	324,0	5,41	4026	467,0	411,0
1225	153,0	6,31	1892	226,0	178,0
1499	187,0	6,26	2333	275,0	220,0

Fussnoten siehe Seite 3.67 / Notes voir page 3.67 / Note vedi pagina 3.67

Quadratische Stahlbau-Hohlprofile RHS (RRW)

warmgewalzt

Profils creux carrés pour constructions en acier RHS

laminés à chaud

Profili quadri per costruzioni in acciaio RHS

laminati a caldo

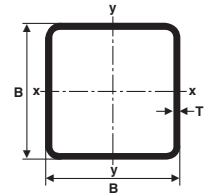

S355J2H

EN 10210

Äussere Kantenlänge Nennmass	Wanddicke	Querschnittsfläche	Gewicht	Oberfläche
Longueur ext. des bords Dimension nominale	Epaisseur de paroi	Section	Poids	Surface
Lunghezza esterna spigolo Dimensione nominale	Spessore parete	Sezione	Peso	Superficie
mm	mm	cm ²	kg / m	m ² / m
160 × 160	* 8,0	48,0	37,6	0,619
	* 10,0	58,9	46,3	0,614
	* 12,5	72,1	56,6	0,608
	* 16,0	89,4	70,2	0,599
180 × 180	6,3	43,3	34,0	0,704
	8,0	54,4	42,7	0,699
	10,0	66,9	52,5	0,694
	* 12,0	79,1	62,1	0,689
	16,0	102,0	80,2	0,679
200 × 200	* 5,0	38,7	30,4	0,787
	6,3	48,4	38,0	0,784
	8,0	60,8	47,7	0,779
	10,0	74,9	58,8	0,774
	12,5	92,1	72,3	0,768
	16,0	115,0	90,3	0,759
250 × 250	6,3	61,0	47,9	0,984
	8,0	76,8	60,3	0,979
	10,0	94,9	74,5	0,974
	12,5	117,0	91,9	0,968
	16,0	147,0	115,0	0,959
300 × 300	6,3	73,6	57,8	1,180
	8,0	92,8	72,8	1,180
	10,0	115,0	90,2	1,170
	12,5	142,0	112,0	1,170
	16,0	179,0	141,0	1,160

* Nur in Mindestmengen ab Werk lieferbar
Livrabile d'usine seulement par quantités minima
Fornibile da ferriera solo in quantità minima

Statische Werte ¹⁾ für die Biegeachse ²⁾			für die Verdrehung ³⁾		Plastisches Widerstandsmoment Moment de résistance plastique Momento plastico di resistenza W _{pl} cm ³
Valeurs statiques ¹⁾ pour l'axe de courbure ²⁾			pour la torsion ³⁾		
Valori statici ¹⁾ per l'asse di curvatura ²⁾			per la torsione ³⁾		
y-y & x-x l cm ⁴	W _{el} cm ³	i cm	I _T cm ⁴	C _T cm ³	
1831	229	6,18	2880	335	272
2186	273	6,09	3478	398	329
2576	322	5,98	4158	467	395
3020	379	5,82	4988	546	476
2168	241	7,07	3361	355	281
2661	296	7,00	4162	434	349
3193	355	6,91	5048	518	424
3677	409	6,82	5873	595	494
4504	500	6,64	7343	724	621
2445	245	7,95	3756	362	283
3011	301	7,89	4653	444	350
3709	371	7,81	5778	545	436
4471	447	7,72	7031	655	531
5336	534	7,61	8491	778	643
6394	639	7,46	10340	927	785
6014	481	9,93	9238	712	556
7455	596	9,86	11525	880	694
9055	724	9,77	14106	1065	851
10915	873	9,66	17164	1279	1037
13267	1061	9,50	21138	1546	1280
10547	703	12,00	16136	1043	809
13128	875	11,90	20194	1294	1013
16026	1068	11,80	24807	1575	1246
19442	1296	11,70	30333	1904	1525
23850	1590	11,50	37622	2325	1895

Fussnoten siehe Seite 3.67 / Notes voir page 3.67 / Note vedi pagina 3.67

Quadratische Stahlbau-Hohlprofile RHS (RRW)

warmgewalzt

Profils creux carrés pour constructions en acier RHS

laminés à chaud

Profili quadri per costruzioni in acciaio RHS

laminati a caldo

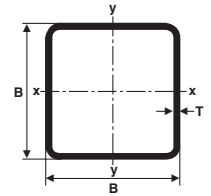

S355J2H

EN 10210

Äussere Kantenlänge Nennmass	Wanddicke	Querschnittsfläche	Gewicht	Oberfläche
Longueur ext. des bords Dimension nominale	Epaisseur de paroi	Section	Poids	Surface
Lunghezza esterna spigolo Dimensione nominale	Spessore parete	Sezione	Peso	Superficie
mm	mm	cm ²	kg / m	m ² / m
350 × 350	* 8,0	109	85,4	1,38
	10,0	135	106,0	1,37
	12,5	167	131,0	1,37
	16,0	211	166,0	1,36
400 × 400	10,0	155	122,0	1,57
	12,5	192	151,0	1,57
	16,0	243	191,0	1,56
	* 20,0	300	235,0	1,55

Statische Werte ¹⁾ für die Biegeachse ²⁾			für die Verdrehung ³⁾		Plastisches Widerstandsmoment Moment de résistance plastique Momento plastico di resistenza W _{pl} cm ³
Valeurs statiques ¹⁾ pour l'axe de courbure ²⁾			pour la torsion ³⁾		
Valori statici ¹⁾ per l'asse di curvatura ²⁾			per la torsione ³⁾		
y-y & x-x l cm ⁴	W _{el} cm ³	i cm	I _T cm ⁴	C _T cm ³	
21129	1207	13,9	32384	1789	1392
25884	1479	13,9	39886	2185	1715
31541	1802	13,7	48934	2654	2107
38942	2225	13,6	60990	3264	2630
39128	1956	15,9	60092	2895	2260
47839	2392	15,8	73906	3530	2782
59344	2967	15,6	92442	4362	3484
71535	3577	15,4	112489	5237	4247

3

¹⁾ Die statischen Werte wurden mit folgender Rundung r in Abhängigkeit von der Seitenlänge a errechnet:
 1,0 · t bei a ≤ 100 mm, 1,4 · t bei a > 100 ≤ 140 mm, 2,0 · t bei a > 140 mm
 Les valeurs statiques ont été calculé avec les arrondis r en tenant compte de la longueur des bords a:
 1,0 · t pour a ≤ 100 mm, 1,4 · t pour a > 100 ≤ 140 mm, 2,0 · t pour a > 140 mm
 I valori statici sono stati determinati con i seguenti arrotondamenti r a dipendenza della lunghezza dei
 lati a: 1,0 · t per a ≤ 100 mm, 1,4 · t per a > 100 ≤ 140 mm, 2,0 · t per a > 140 mm

²⁾ I = Trägheitsmoment, W = Widerstandsmoment, i = Trägheitsradius
 I = Moment d'inertie, W = Moment de résistance, i = Rayon d'inertie
 I = Momento d'inerzia, W = Momento di resistenza, i = raggio d'inerzia

³⁾ I_T = St. Venant'scher Drillwiderstand, W_T = Torsionswiderstandsmoment
 I_T = Résistance à la torsion St. Venant, W_T = Moment de résistance à la torsion
 I_T = Resistenza S. Venanziana alla torsione, W_T = Momento di resistenza alla torsione

* Nur in Mindestmengen ab Werk lieferbar
 Livrable d'usine seulement par quantités minima
 Fornibile da ferriera solo in quantità minima

Rechteckige Stahlbau-Hohlprofile RHS (RRW)

warmgewalzt

Profils creux rectangulaires pour constructions en acier RHS

laminés à chaud

Profili rettangolari per costruzioni in acciaio RHS

laminati a caldo

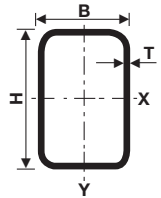

S355J2H

EN 10210

Äussere Kantenlänge Nennmass Longueur ext. des bords Dimension nominale Lunghezza esterna spigolo Dimensione nominale mm	Wanddicke Epaisseur de paroi Spessore parete mm	Querschnittsfläche Section Sezione cm ²	Gewicht Poids Peso kg / m	Oberfläche Surface Superficie m ² / m
50 × 30	3,2	4,60	3,61	0,152
	4,0	5,59	4,39	0,150
	5,0	6,73	5,28	0,147
60 × 40	* 3,0	5,54	4,35	0,192
	3,2	5,88	4,62	0,192
	4,0	7,19	5,64	0,190
	5,0	8,73	6,85	0,187
	6,3	10,60	8,31	0,184
80 × 40	3,2	7,16	5,62	0,232
	4,0	8,79	6,90	0,230
	5,0	10,70	8,42	0,227
	6,3	13,10	10,30	0,224
	8,0	16,00	12,50	0,219
90 × 50	3,6	9,42	7,40	0,271
	5,0	12,70	9,99	0,267
	6,3	15,60	12,30	0,264
	8,0	19,20	15,00	0,259
100 × 50	* 3,0	8,54	6,71	0,292
	3,2	9,08	7,13	0,292
	4,0	11,20	8,78	0,290
	5,0	13,70	10,80	0,287
	6,3	16,90	13,30	0,284
	8,0	20,80	16,30	0,279
100 × 60	3,6	10,90	8,53	0,311
	5,0	14,70	11,60	0,307
	6,3	18,10	14,20	0,304
	8,0	22,40	17,50	0,299

* Nur in Mindestmengen ab Werk lieferbar

Livrable d'usine seulement par quantités minima

Fornibile da ferriera solo in quantità minima

Statische Werte ¹⁾ für die Biegeachse ²⁾						für die Verdrehung ³⁾		Plastisches Widerstandsmoment	
Valeurs statiques ¹⁾ pour l'axe de courbure ²⁾						pour la torsion ³⁾		Moment de résistance plastique	
Valori statici ¹⁾ per l'asse di curvatura ²⁾						per la torsione ³⁾		Momento plastico di resistenza	
x-x l cm ⁴	W cm ³	i cm	y-y l cm ⁴	W cm ³	i cm	I _T cm ⁴	C _T cm ³	W _{pl,x} cm ³	W _{pl,y} cm ³
14,2	5,68	1,76	6,20	4,13	1,16	14,2	6,80	7,25	5,00
16,5	6,60	1,72	7,08	4,72	1,13	16,6	7,77	8,59	5,88
18,7	7,49	1,67	7,89	5,26	1,08	19,0	8,67	10,00	6,80
26,5	8,82	2,18	13,90	5,95	1,58	29,2	11,20	10,90	8,19
27,8	9,27	2,18	14,60	7,29	1,57	30,8	11,70	11,50	8,64
32,8	10,90	2,14	17,00	8,52	1,54	36,7	13,70	13,80	10,30
38,1	12,70	2,09	19,50	9,77	1,50	43,0	15,70	16,40	12,20
43,4	14,50	2,02	21,90	11,00	1,44	49,5	17,60	19,20	14,20
57,2	14,30	2,83	18,90	9,46	1,63	46,2	16,10	18,00	11,00
68,2	17,10	2,79	22,20	11,10	1,59	55,2	18,90	21,80	13,20
80,3	20,10	2,74	25,70	12,90	1,55	65,1	21,90	26,10	15,70
93,3	23,30	2,67	29,20	14,60	1,49	75,6	24,80	31,10	18,40
106,0	26,50	2,58	32,10	16,10	1,42	85,8	27,40	36,50	21,20
98,3	21,80	3,23	38,70	15,50	2,03	89,4	25,90	27,20	18,00
127,0	28,30	3,16	49,20	19,70	1,97	116,0	32,90	36,00	23,50
150,0	33,30	3,10	57,00	22,80	1,91	138,0	38,10	43,20	28,00
174,0	38,60	3,01	64,60	25,80	1,84	160,0	43,20	51,40	32,90
110,0	21,90	3,58	36,80	14,70	2,08	88,4	25,00	27,30	16,80
116,0	23,20	3,57	38,80	15,50	2,07	93,4	26,40	28,90	17,70
140,0	27,90	3,53	46,20	18,50	2,03	113,0	31,40	35,20	21,50
167,0	33,30	3,48	54,30	21,70	1,99	135,0	36,90	42,60	25,80
197,0	39,40	3,42	63,00	25,20	1,93	160,0	42,90	51,30	30,80
230,0	46,00	3,33	71,70	28,70	1,86	186,0	48,90	61,40	36,30
145,0	28,90	3,65	64,80	21,60	2,44	142,0	35,60	35,60	24,90
189,0	37,80	3,58	83,60	27,90	2,38	188,0	45,90	47,40	32,90
225,0	45,00	3,52	98,10	32,70	2,33	224,0	53,80	57,30	39,50
264,0	52,80	3,44	113,00	37,80	2,25	265,0	62,20	68,70	47,10

Fussnoten siehe Seite 3.75 / Notes voir page 3.75 / Note vedi pagina 3.75

Rechteckige Stahlbau-Hohlprofile RHS (RRW)

warmgewalzt

Profils creux rectangulaires pour constructions en acier RHS

laminés à chaud

Profili rettangolari per costruzioni in acciaio RHS

laminati a caldo

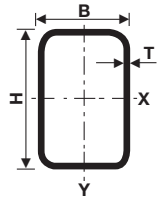

S355J2H

EN 10210

Äussere Kantenlänge Nennmass Longueur ext. des bords Dimension nominale Lunghezza esterna spigolo Dimensione nominale mm	Wanddicke Epaisseur de paroi Spessore parete mm	Querschnittsfläche Section Sezione cm ²	Gewicht Poids Peso kg / m	Oberfläche Surface Superficie m ² / m
120 × 60	3,6	12,3	9,7	0,351
	5,0	16,7	13,1	0,347
	6,3	20,7	16,2	0,344
	8,0	25,6	20,1	0,339
120 × 80	5,0	18,7	14,7	0,387
	6,3	23,2	18,2	0,384
	8,0	28,8	22,6	0,379
	10,0	34,9	27,4	0,374
150 × 100	5,0	23,7	18,6	0,487
	6,3	29,5	23,1	0,484
	8,0	36,8	28,9	0,479
	10,0	44,9	35,3	0,474
	12,5	54,6	42,8	0,468
160 × 80	5,0	22,7	17,8	0,467
	6,3	28,2	22,2	0,464
	8,0	35,2	27,6	0,459
	10,0	42,9	33,7	0,454
	12,5	52,1	40,9	0,448
200 × 100	5,0	28,7	22,6	0,587
	6,3	35,8	28,1	0,584
	8,0	44,8	35,1	0,579
	10,0	54,9	43,1	0,574
	12,5	67,1	52,7	0,568
	16,0	83,0	65,2	0,559

Statische Werte ¹⁾ für die Biegeachse ²⁾						für die Verdrehung ³⁾		Plastisches Widerstandsmoment	
Valeurs statiques ¹⁾ pour l'axe de courbure ²⁾						pour la torsion ³⁾		Moment de résistance plastique	
Valori statici ¹⁾ per l'asse di curvatura ²⁾						per la torsione ³⁾		Momento plastico di resistenza	
x-x l cm ⁴	W cm ³	i cm	y-y l cm ⁴	W cm ³	i cm	I _T cm ⁴	C _T cm ³	W _{pl,x} cm ³	W _{pl,y} cm ³
227	37,9	4,30	76,3	25,4	2,49	183	43,3	47,2	28,9
299	49,9	4,23	98,8	32,9	2,43	242	56,0	63,1	38,4
358	59,7	4,16	116,0	38,8	2,37	290	65,9	76,7	46,3
425	70,8	4,08	135,0	45,0	2,30	344	76,6	92,7	55,4
365	60,9	4,42	193,0	48,2	3,21	401	77,9	74,6	56,1
440	73,3	4,36	230,0	57,6	3,15	487	92,9	91,0	68,2
525	87,5	4,27	273,0	68,1	3,08	587	110,0	111,0	82,6
609	102,0	4,18	313,0	78,1	2,99	688	126,0	131,0	97,3
739	98,5	5,58	392,0	78,5	4,07	807	127,0	119,0	90,1
898	120,0	5,52	474,0	94,6	4,01	986	153,0	147,0	110,0
1087	145,0	5,44	569,0	114,0	3,94	1203	183,0	180,0	135,0
1282	171,0	5,34	665,0	133,0	3,85	1432	214,0	216,0	161,0
1488	198,0	5,22	763,0	153,0	3,74	1679	246,0	256,0	190,0
744	93,0	5,72	249,0	62,3	3,31	600	106,0	116,0	71,1
903	113,0	5,66	299,0	74,8	3,26	730	127,0	142,0	86,8
1091	136,0	5,57	356,0	89,0	3,18	883	151,0	175,0	106,0
1284	161,0	5,47	411,0	103,0	3,10	1041	175,0	209,0	125,0
1485	186,0	5,34	465,0	116,0	2,99	1204	198,0	247,0	146,0
1495	149,0	7,21	505,0	101,0	4,19	1204	172,0	185,0	114,0
1829	183,0	7,15	613,0	123,0	4,14	1475	208,0	228,0	140,0
2234	223,0	7,06	739,0	148,0	4,06	1804	251,0	282,0	172,0
2664	266,0	6,96	869,0	174,0	3,98	2156	295,0	341,0	206,0
3136	314,0	6,84	1004,0	201,0	3,87	2541	341,0	408,0	245,0
3678	368,0	6,66	1147,0	229,0	3,72	2982	391,0	491,0	290,0

* Nur in Mindestmengen ab Werk lieferbar
Livrabile d'usine seulement par quantités minima
Fornibile da ferriera solo in quantità minime

Fussnoten siehe Seite 3.75 / Notes voir page 3.75 / Note vedi pagina 3.75

Rechteckige Stahlbau-Hohlprofile RHS (RRW)

warmgewalzt

Profils creux rectangulaires pour constructions en acier RHS

laminés à chaud

Profili rettangolari per costruzioni in acciaio RHS

laminati a caldo

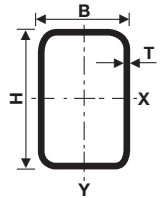

S355J2H

EN 10210

Äussere Kantenlänge Nennmass Longueur ext. des bords Dimension nominale Lunghezza esterna spigolo Dimensione nominale mm	Wanddicke Epaisseur de paroi Spessore parete mm	Querschnittsfläche Section Sezione cm ²	Gewicht Poids Peso kg / m	Oberfläche Surface Superficie m ² / m
200 × 120	5,0	30,7	24,1	0,627
	6,3	38,3	30,1	0,624
	* 8,0	48,0	37,6	0,619
	* 10,0	58,9	46,3	0,614
	* 12,5	72,1	56,6	0,608
	* 16,0	89,4	70,2	0,599
250 × 150	5,0	38,7	30,4	0,787
	6,3	48,4	38,0	0,784
	8,0	60,8	47,7	0,779
	10,0	74,9	58,8	0,774
	12,5	92,1	72,3	0,768
	16,0	115,0	90,3	0,759
300 × 200	6,3	61,0	47,9	0,984
	8,0	76,8	60,3	0,979
	10,0	94,9	74,5	0,974
	12,5	117,0	91,9	0,968
	16,0	147,0	115,0	0,959
400 × 200	* 6,3	73,6	57,8	1,180
	* 8,0	92,8	72,8	1,180
	10,0	115,0	90,2	1,170
	12,5	142,0	112,0	1,170
	16,0	179,0	141,0	1,160
450 × 250	* 8,0	109,0	85,4	1,380
	10,0	135,0	106,0	1,370

* Nur in Mindestmengen ab Werk lieferbar
Livrabile d'usine seulement par quantités minima
Fornibile da ferriera solo in quantità minima

Statische Werte ¹⁾ für die Biegeachse ²⁾						für die Verdrehung ³⁾		Plastisches Widerstandsmoment	
Valeurs statiques ¹⁾ pour l'axe de courbure ²⁾						pour la torsion ³⁾		Moment de résistance plastique	
Valori statici ¹⁾ per l'asse di curvatura ²⁾						per la torsione ³⁾		Momento plastico di resistenza	
x-x l cm ⁴	W cm ³	i cm	y-y l cm ⁴	W cm ³	i cm	I _T cm ⁴	C _T cm ³	W _{pl,x} cm ³	W _{pl,y} cm ³
1685	168	7,40	762	127	4,98	1648	210	205	144
2065	207	7,34	929	155	4,92	2028	255	253	177
2529	253	7,26	1128	188	4,85	2495	310	313	218
3026	303	7,17	1337	223	4,76	3001	367	379	263
3576	358	7,04	1562	260	4,66	3569	428	455	314
4221	422	6,87	1813	302	4,50	4247	497	550	377
3360	269	9,31	1527	204	6,28	3278	337	324	228
4143	331	9,25	1874	250	6,22	4054	413	402	283
5111	409	9,17	2298	306	6,15	5021	506	501	350
6174	494	9,08	2755	367	6,06	6090	605	611	426
7387	591	8,96	3265	435	5,96	7326	717	740	514
8879	710	8,79	3873	516	5,80	8868	849	906	625
7829	522	11,30	4193	419	8,29	8476	681	624	472
9717	648	11,30	5184	518	8,22	10562	840	779	589
11819	788	11,20	6278	628	8,13	12908	1015	956	721
14273	952	11,00	7537	754	8,02	15677	1217	1165	877
17390	1159	10,90	9109	911	7,87	19252	1468	1441	1080
15696	785	14,60	5376	538	8,55	12612	917	960	594
19562	978	14,50	6660	666	8,47	15735	1135	1203	743
23914	1196	14,40	8084	808	8,39	19259	1376	1480	911
29063	1453	14,30	9738	974	8,28	23438	1656	1813	1111
35738	1787	14,10	11824	1182	8,13	28871	2010	2256	1374
30082	1337	16,60	12142	971	10,60	27083	1629	1622	1081
36895	1640	16,50	14819	1185	10,50	33284	1986	2000	1331

Fussnoten siehe Seite 3.75 / Notes voir page 3.75 / Note vedi pagina 3.75

Rechteckige Stahlbau-Hohlprofile RHS (RRW)

warmgewalzt

Profils creux rectangulaires pour constructions en acier RHS

laminés à chaud

Profili rettangolari per costruzioni in acciaio RHS

laminati a caldo

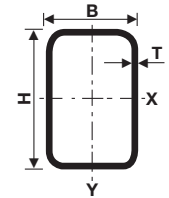

S355J2H

EN 10210

Äussere Kantenlänge Nennmass	Wanddicke	Querschnittsfläche	Gewicht	Oberfläche
Longueur ext. des bords Dimension nominale	Epaisseur de paroi	Section	Poids	Surface
Lunghezza esterna spigolo Dimensione nominale	Spessore parete	Sezione	Peso	Superficie
mm	mm	cm ²	kg / m	m ² / m
450 × 250	12,5	167	131	1,37
	16,0	211	166	1,36
500 × 300	* 10,0	155	122	1,57
	* 12,5	192	151	1,57
	* 16,0	243	191	1,56
	* 20,0	300	235	1,55

Statische Werte ¹⁾ für die Biegeachse ²⁾						für die Verdrehung ³⁾		Plastisches Widerstandsmoment	
Valeurs statiques ¹⁾ pour l'axe de courbure ²⁾						pour la torsion ³⁾		Moment de résistance plastique	
Valori statici ¹⁾ per l'asse di curvatura ²⁾						per la torsione ³⁾		Momento plastico di resistenza	
x-x		y-y							
I cm ⁴	W cm ³	i cm	I cm ⁴	W cm ³	i cm	I _T cm ⁴	C _T cm ³	W _{pl,x} cm ³	W _{pl,y} cm ³
45026	2001	16,4	17973	1438	10,4	40719	2406	2458	1631
55705	2476	16,2	22041	1763	10,2	50545	2947	3070	2029
53762	2150	18,6	24439	1629	12,6	52450	2696	2595	1826
65813	2633	18,5	29780	1985	12,5	64389	3281	3196	2244
81783	3271	18,3	36768	2451	12,3	80329	4044	4005	2804
98777	3951	18,2	44078	2939	12,1	97447	4842	4885	3408

3

* Nur in Mindestmengen ab Werk lieferbar
Livrabile d'usine seulement par quantités minima
Fornibile da ferriera solo in quantità minime

¹⁾ Die statischen Werte wurden mit folgender Rundung r in Abhängigkeit von der Seitenlänge a errechnet:
1,0 · t bei a ≤ 100 mm, 1,4 · t bei a > 100 ≤ 140 mm, 2,0 · t bei a > 140 mm
Les valeurs statiques ont été calculé avec les arrondis r en tenant compte de la longueur des bords a:
1,0 · t pour a ≤ 100 mm, 1,4 · t pour a > 100 ≤ 140 mm, 2,0 · t pour a > 140 mm
I valori statici sono stati determinati con i seguenti arrotondamenti r a dipendenza della lunghezza dei
lati a: 1,0 · t per a ≤ 100 mm, 1,4 · t per a > 100 ≤ 140 mm, 2,0 · t per a > 140 mm

²⁾ I = Trägheitsmoment, W = Widerstandsmoment, i = Trägheitsradius
I = Moment d'inertie, W = Moment de résistance, i = Rayon d'inertie
I = Momento d'inerzia, W = Momento di resistenza, i = raggio d'inerzia

³⁾ I_T = St. Venant'scher Drillwiderstand, W_T = Torsionswiderstandsmoment
I_T = Résistance à la torsion St. Venant, W_T = Moment de résistance à la torsion
I_T = Resistenza S. Venanziana alla torsione, W_T = Momento di resistenza alla torsione

Quadratische Stahlbau-Hohlprofile (RRK)

kaltgewalzt

Profils creux carrés pour constructions en acier

laminés à froid

Profili quadri per costruzioni in acciaio

laminati a freddo

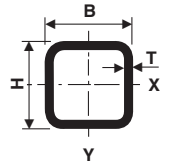

S355J2H

EN 10219

Äussere Kantenlänge Nennmass Longueur ext. des bords Dimension nominale Lunghezza esterna spigolo Dimensione nominale mm	Wanddicke Epaisseur de paroi Spessore parete mm	Querschnittsfläche Section Sezione cm ²	Gewicht Poids Peso kg / m	Oberfläche Surface Superficie m ² / m
25 × 25	* 2,0	1,74	1,36	0,093
	* 2,5	2,09	1,64	0,091
30 × 30	* 3,0	3,01	2,36	0,110
40 × 40	* 2,0	2,94	2,31	0,153
	* 2,5	3,59	2,82	0,151
	3,0	4,21	3,30	0,150
	4,0	5,35	4,20	0,146
50 × 50	* 2,5	4,59	3,60	0,191
	3,0	5,41	4,25	0,190
	4,0	6,95	5,45	0,186
	5,0	8,36	6,56	0,183
60 × 60	3,0	6,61	5,19	0,230
	4,0	8,55	6,71	0,226
	5,0	10,40	8,13	0,223
70 × 70	* 3,0	7,81	6,13	0,270
	4,0	10,20	7,97	0,266
	5,0	12,40	9,70	0,263
80 × 80	3,0	9,01	7,07	0,310
	4,0	11,80	9,22	0,306
	5,0	14,40	11,30	0,303
	6,0	16,80	13,20	0,299
90 × 90	* 3,0	10,20	8,01	0,350
	4,0	13,40	10,50	0,346
	5,0	16,40	12,80	0,343
	6,0	19,20	15,10	0,339

* Nur in Mindestmengen ab Werk lieferbar
Livrabile d'usine seulement par quantités minima
Fornibile da ferriera solo in quantità minima

Statische Werte für die Biegeachse Valeurs statiques pour l'axe de courbure Valori statici per l'asse di curvatura y-y & x-x I cm ⁴			für die Verdrehung pour la torsion per la torsione I _V cm ⁴ W _V cm ³		Plastisches Widerstandsmoment Moment de résistance plastique Momento plastico di resistenza W _P cm ³
W cm ³	i cm	I _V cm ⁴	W _V cm ³		
1,48	1,19	0,92	2,53	1,80	1,47
1,69	1,35	0,90	2,97	2,07	1,71
3,50	2,34	1,08	6,15	3,58	2,96
6,94	3,47	1,54	11,30	5,23	4,13
8,22	4,11	1,51	13,60	6,21	4,97
9,32	4,66	1,49	15,80	7,07	5,72
11,10	5,54	1,44	19,40	8,48	7,01
17,00	6,78	1,92	27,50	10,20	8,07
19,50	7,79	1,90	32,10	11,80	9,39
23,80	9,49	1,85	40,40	14,40	11,70
27,00	10,80	1,80	47,50	16,60	13,70
35,10	11,70	2,31	57,10	17,70	14,00
43,60	14,50	2,26	72,60	22,00	17,60
50,50	16,80	2,21	86,40	25,60	20,90
57,50	16,40	2,71	92,40	24,70	19,40
72,10	20,60	2,67	118,00	31,10	24,80
84,60	24,20	2,62	142,00	36,70	29,60
87,80	22,00	3,12	140,00	33,00	25,80
111,00	27,80	3,07	180,00	41,80	33,10
131,00	32,90	3,03	218,00	49,70	39,70
149,00	37,30	2,98	252,00	56,60	45,80
127,00	28,30	3,53	201,00	42,50	33,00
162,00	36,00	3,48	261,00	54,20	42,60
193,00	42,90	3,43	316,00	64,70	51,40
220,00	49,00	3,39	368,00	74,20	59,50

Fussnote siehe Seite 3.83 / Note voir page 3.83 / Nota vedi pagina 3.83

Quadratische Stahlbau-Hohlprofile (RRK)

kaltgewalzt

Profils creux carrés pour constructions en acier

laminés à froid

Profili quadri per costruzioni in acciaio

laminati a freddo

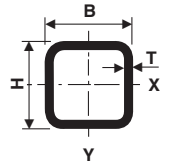

S355J2H

EN 10219

Äussere Kantenlänge Nennmass Longueur ext. des bords Dimension nominale Lunghezza esterna spigolo Dimensione nominale mm	Wanddicke Epaisseur de paroi Spessore parete mm	Querschnittsfläche Section Sezione cm ²	Gewicht Poids Peso kg / m	Oberfläche Surface Superficie m ² / m
100 × 100	3	11,4	8,96	0,390
	4	15,0	11,70	0,386
	5	18,4	14,40	0,383
	6	21,6	17,00	0,379
	8	27,2	21,40	0,366
110 × 110	10	32,8	25,60	0,357
	* 5	20,4	16,00	0,423
120 × 120	* 6	24,0	18,90	0,419
	3	13,8	10,80	0,470
	4	18,2	14,30	0,466
	5	22,4	17,60	0,463
	6	26,3	20,80	0,459
	8	33,6	26,40	0,446
	10	40,6	31,80	0,437
140 × 140	* 4	21,4	16,80	0,546
	5	26,4	20,70	0,543
	6	31,2	24,50	0,539
	8	40,0	31,40	0,526
	10	48,6	38,10	0,517
150 × 150	* 4	23,0	18,00	0,586
	5	28,4	22,30	0,583
	6	33,6	26,40	0,579
	8	43,2	34,00	0,566
	10	52,6	41,30	0,557

* Nur in Mindestmengen ab Werk lieferbar
Livrable d'usine seulement par quantités minima
Fornibile da ferriera solo in quantità minima

Statische Werte für die Biegeachse Valeurs statiques pour l'axe de courbure Valori statici per l'asse di curvatura y-y & x-x I cm ⁴			für die Verdrehung pour la torsion per la torsione I _V cm ⁴		Plastisches Widerstandsmoment Moment de résistance plastique Momento plastico di resistenza W _P cm ³
W cm ³	i cm	W _V cm ³			
177	35,4	3,94	279	53,2	41,2
226	45,3	3,89	362	68,1	53,3
271	54,2	3,84	441	81,7	64,6
311	62,3	3,79	514	94,1	75,1
366	73,2	3,67	645	114,0	91,1
411	82,2	3,55	750	130,0	105,0
368	66,9	4,25	594	101,0	79,3
425	77,2	4,20	695	116,0	92,5
312	52,1	4,76	488	78,2	60,2
402	67,1	4,71	637	101,0	78,3
485	80,9	4,66	779	122,0	95,5
562	93,7	4,61	913	141,0	112,0
677	113,0	4,49	1163	175,0	138,0
777	129,0	4,38	1376	203,0	162,0
652	93,1	5,52	1023	140,0	108,0
791	113,0	5,48	1256	170,0	132,0
920	131,0	5,43	1479	198,0	155,0
1127	161,0	5,30	1901	248,0	194,0
1312	187,0	5,20	2274	291,0	230,0
808	108,0	5,93	1265	162,0	125,0
982	131,0	5,89	1554	197,0	153,0
1146	153,0	5,84	1833	230,0	180,0
1412	188,0	5,71	2364	289,0	226,0
1653	220,0	5,61	2839	341,0	269,0

Fussnote siehe Seite 3.83 / Note voir page 3.83 / Nota vedi pagina 3.83

Quadratische Stahlbau-Hohlprofile (RRK)

kaltgewalzt

Profils creux carrés pour constructions en acier

laminés à froid

Profili quadri per costruzioni in acciaio

laminati a freddo

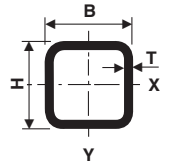

S355J2H

EN 10219

Äussere Kantenlänge Nennmass	Wanddicke	Querschnittsfläche	Gewicht	Oberfläche
Longueur ext. des bords Dimension nominale	Epaisseur de paroi	Section	Poids	Surface
Lunghezza esterna spigolo Dimensione nominale	Spessore parete	Sezione	Peso	Superficie
mm	mm	cm ²	kg / m	m ² / m
160 × 160	* 4,0	24,6	19,3	0,626
	5,0	30,4	23,8	0,623
	6,0	36,0	28,3	0,619
	8,0	46,4	36,5	0,606
	10,0	56,7	44,4	0,597
180 × 180	* 5,0	34,4	27,0	0,703
	6,0	40,8	32,1	0,699
	8,0	52,8	41,5	0,686
	10,0	64,6	50,7	0,677
	* 12,0	74,5	58,5	0,658
	12,5	77,0	60,5	0,656
200 × 200	5,0	38,4	30,1	0,783
	6,0	45,6	35,8	0,779
	8,0	59,2	46,5	0,766
	10,0	72,6	57,0	0,757
	* 12,0	84,1	66,0	0,738
	12,5	87,0	68,3	0,736
220 × 220	* 6,0	50,4	39,6	0,859
	8,0	65,6	51,5	0,846
	* 10,0	80,6	62,3	0,837
250 × 250	* 6,0	57,6	45,2	0,979
	6,3	60,1	47,1	0,973
	8,0	75,2	59,1	0,966
	10,0	92,6	72,7	0,957
	* 12,0	108,0	84,8	0,938
	12,5	112,0	88,0	0,936

* Nur in Mindestmengen ab Werk lieferbar
Livrabile d'usine seulement par quantités minima
Fornibile da ferriera solo in quantità minima

Statische Werte für die Biegeachse			für die Verdrehung		Plastisches Widerstandsmoment Moment de résistance plastique Momento plastico di resistenza W _P cm ³
Valeurs statiques pour l'axe de courbure			pour la torsion		
Valori statici per l'asse di curvatura			per la torsione		
y-y & x-x I cm ⁴	W cm ³	i cm	I _V cm ⁴	W _V cm ³	
987	123	6,34	1541	185	143
1202	150	6,29	1896	226	175
1405	176	6,25	2239	264	206
1741	218	6,12	2897	334	260
2048	256	6,02	3490	395	311
1737	193	7,11	2724	290	224
2037	226	7,06	3223	340	264
2546	283	6,94	4189	432	336
3017	335	6,84	5074	515	404
3322	369	6,68	5865	584	454
3406	378	6,65	6050	600	467
2410	241	7,93	3763	362	279
2833	283	7,88	4459	426	330
3566	357	7,76	5815	544	421
4251	425	7,65	7072	651	508
4730	473	7,50	8230	743	576
4859	486	7,47	8502	765	594
3813	347	8,70	5976	521	402
4828	439	8,58	7815	668	516
5782	526	8,47	9533	804	625
5672	454	9,92	8843	681	524
5873	470	9,89	9290	711	544
7229	578	9,80	11598	878	676
8707	697	9,70	14197	1062	822
9859	789	9,55	16691	1226	944
10161	813	9,52	17283	1266	975

Fussnote siehe Seite 3.83 / Note voir page 3.83 / Nota vedi pagina 3.83

Quadratische Stahlbau-Hohlprofile (RRK)

kaltgewalzt

Profils creux carrés pour constructions en acier

laminés à froid

Profili quadri per costruzioni in acciaio

laminati a freddo

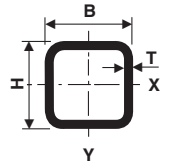

S355J2H

EN 10219

Äussere Kantenlänge Nennmass	Wanddicke	Querschnittsfläche	Gewicht	Oberfläche
Longueur ext. des bords Dimension nominale	Epaisseur de paroi	Section	Poids	Surface
Lunghezza esterna spigolo Dimensione nominale	Spessore parete	Sezione	Peso	Superficie
mm	mm	cm ²	kg / m	m ² / m
300 × 300	6,0	69,6	54,7	1,179
	* 6,3	72,7	57,0	1,173
	8,0	91,2	71,6	1,166
	10,0	113,0	88,4	1,157
*	12,0	132,0	104,0	1,138
	12,5	137,0	108,0	1,136

* Nur in Mindestmengen ab Werk lieferbar
Livrabile d'usine seulement par quantités minima
Fornibile da ferriera solo in quantità minima

Statische Werte für die Biegeachse			für die Verdrehung		Plastisches Widerstandsmoment Moment de résistance plastique Momento plastico di resistenza W _P cm ³
Valeurs statiques pour l'axe de courbure			pour la torsion		
Valori statici per l'asse di curvatura			per la torsione		
y-y & x-x I cm ⁴	W cm ³	i cm	I _V cm ⁴	W _V cm ³	
9964	664	12,0	15434	997	764
10342	689	11,9	13218	1042	795
12801	853	11,8	20312	1293	991
15519	1035	11,7	24966	1572	1211
17767	1184	11,6	29514	1829	1402
18348	1223	11,6	30601	1892	1451

I = Trägheitsmoment
W = Widerstandsmoment
W_P = Plastisches Widerstandsmoment
i = Trägheitshalbmesser
I_V = Trägheitsmoment gegen Verdrillung
W_V = Widerstandsmoment gegen Verdrillung
rechn. Dichte = 7,85 kg / dm³

Die Querschnittswerte wurden unter Verwendung der Nennmasse H, B und T sowie des Ausseradius der Eckenrundung R ermittelt:
R = 2,0 · T bei T ≤ 6 mm
R = 2,5 · T bei 6 mm < T ≤ 10 mm
R = 3,0 · T bei T > 10 mm

Rechteckige Stahlbau-Hohlprofile (RRK)

kaltgewalzt

Profils creux rectangulaires pour constructions en acier

laminés à froid

Profili rettangolari per costruzioni in acciaio

laminati a freddo

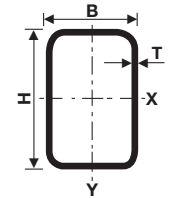

S355J2H

EN 10219

Äussere Kantenlänge Nennmass Longueur ext. des bords Dimension nominale Lunghezza esterna spigolo Dimensione nominale mm	Wanddicke Epaisseur de paroi Spessore parete mm	Querschnittsfläche Section Sezione cm ²	Gewicht Poids Peso kg / m	Oberfläche Surface Superficie m ² / m
50 × 30	* 3	4,21	3,30	0,150
	4	5,35	4,20	0,146
60 × 40	3	5,41	4,25	0,190
	4	6,95	5,45	0,186
	* 5	8,36	6,56	0,183
70 × 50	* 3	6,61	5,19	0,230
	* 4	8,35	6,71	0,226
	* 5	10,40	8,13	0,223
80 × 40	3	6,61	5,19	0,230
	4	8,55	6,71	0,226
	5	10,40	8,13	0,223
80 × 60	3	7,81	6,13	0,270
	4	10,20	7,97	0,266
	5	12,40	9,70	0,263
90 × 50	3	7,81	6,13	0,270
	4	10,20	7,97	0,266
	5	12,40	9,70	0,263
100 × 40	3	7,81	6,13	0,270
	* 4	10,20	7,97	0,266
	* 5	12,40	9,70	0,263
100 × 50	3	8,41	6,60	0,290
	4	11,00	8,59	0,286
	5	13,30	10,50	0,283
	6	15,60	12,30	0,279

* Nur in Mindestmengen ab Werk lieferbar
Livrabile d'usine seulement par quantités minima
Fornibile da ferreria solo in quantità minima

Statische Werte für die Biegeachse Valeurs statiques pour l'axe de courbure Valori statici per l'asse di curvatura						für die Verdrehung pour la torsion per la torsione		Plastisches Widerstandsmoment Moment de résistance plastique Momento plastico di resistenza	
x-x I _x cm ⁴			y-y I _y cm ⁴			I _t cm ⁴		W _{px} cm ³ W _{py} cm ³	
W _x cm ³	i _x cm	W _y cm ³	i _y cm	W _t cm ³	i _t cm	W _{px} cm ³	W _{py} cm ³	W _{px} cm ³	W _{py} cm ³
12,8	5,13	1,75	5,70	3,80	1,16	13,5	6,49	6,57	4,58
15,3	6,10	1,69	6,69	4,46	1,12	16,5	7,71	8,05	5,58
25,4	8,46	2,17	13,4	6,72	1,58	29,3	11,20	10,50	7,94
31,0	10,30	2,11	16,3	8,14	1,53	36,7	13,70	13,20	9,89
35,3	11,80	2,06	18,4	9,21	1,48	42,9	15,60	15,40	11,50
44,1	12,60	2,58	26,1	10,40	1,99	53,6	17,10	15,40	12,20
54,7	15,60	2,53	32,2	12,90	1,94	68,1	21,20	19,50	15,40
63,5	18,10	2,48	37,2	14,90	1,90	80,8	26,60	23,10	18,20
52,3	13,10	2,81	17,6	8,78	1,63	43,9	15,30	16,50	10,20
64,8	16,20	2,75	21,5	10,70	1,59	55,2	18,80	20,90	12,80
75,1	18,80	2,69	24,6	12,30	1,54	65,0	21,70	24,70	15,00
70,1	17,50	3,00	44,9	15,00	2,40	88,4	24,10	21,20	17,40
87,9	22,00	2,94	56,1	18,70	2,35	113,0	30,30	27,00	22,10
103,0	25,80	2,89	65,7	21,90	2,31	136,0	35,70	32,20	26,40
81,9	18,20	3,24	32,7	13,10	2,05	76,7	22,40	22,60	15,00
103,0	22,80	3,18	40,7	16,30	2,00	97,7	28,00	28,80	19,10
121,0	26,80	3,12	47,4	19,00	1,96	117,0	32,80	34,40	22,70
92,3	18,50	3,44	21,7	10,80	1,67	59,1	19,40	23,80	12,40
116,0	23,10	3,38	26,7	13,40	1,62	74,5	24,00	30,30	15,70
136,0	27,10	3,31	30,8	15,40	1,58	87,9	27,90	36,10	18,50
106,0	21,30	3,56	36,1	14,40	2,07	88,6	25,00	26,70	16,40
134,0	26,80	3,50	45,0	18,00	2,03	113,0	31,40	34,10	20,90
158,0	31,60	3,44	52,5	21,00	1,98	135,0	36,80	40,80	25,00
179,0	35,80	3,38	58,7	23,50	1,94	154,0	41,40	46,90	28,50

Fussnote siehe Seite 3.93 / Note voir page 3.93 / Nota vedi pagina 3.93

Rechteckige Stahlbau-Hohlprofile (RRK)

kaltgewalzt

Profils creux rectangulaires pour constructions en acier

laminés à froid

Profili rettangolari per costruzioni in acciaio

laminati a freddo

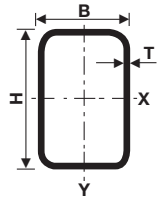

S355J2H

EN 10219

Äussere Kantenlänge Nennmass Longueur ext. des bords Dimension nominale Lunghezza esterna spigolo Dimensione nominale mm	Wanddicke Epaisseur de paroi Spessore parete mm	Querschnittsfläche Section Sezione cm ²	Gewicht Poids Peso kg / m	Oberfläche Surface Superficie m ² / m
100 × 60	3	9,01	7,07	0,310
	4	11,80	9,22	0,306
	5	14,40	11,30	0,303
	6	16,80	13,20	0,299
100 × 80	* 3	10,20	8,01	0,350
	4	13,40	10,50	0,346
	5	16,40	12,80	0,343
	6	19,20	15,10	0,339
120 × 40	* 3	9,01	7,07	0,310
	* 4	11,80	9,22	0,306
	* 5	14,40	11,30	0,303
	* 6	16,80	13,20	0,299
120 × 60	3	10,20	8,01	0,350
	4	13,40	10,50	0,346
	5	16,40	12,80	0,343
	6	19,20	15,10	0,339
120 × 80	* 3	11,40	8,96	0,390
	4	15,00	11,70	0,386
	5	18,40	14,40	0,383
	6	21,60	17,00	0,379
	8	27,20	21,40	0,366
140 × 60	* 3	11,40	8,96	0,390
	* 4	15,00	11,70	0,386
	5	18,40	14,40	0,383
	* 6	21,60	17,00	0,379

* Nur in Mindestmengen ab Werk lieferbar
Livrabile d'usine seulement par quantités minima
Fornibile da ferriera solo in quantità minima

Statische Werte für die Biegeachse Valeurs statiques pour l'axe de courbure Valori statici per l'asse di curvatura						für die Verdrehung pour la torsion per la torsione		Plastisches Widerstandsmoment Moment de résistance plastique Momento plastico di resistenza	
x-x I _x cm ⁴	W _x cm ³	i _x cm	y-y I _y cm ⁴	W _y cm ³	i _y cm	I _T cm ⁴	W _T cm ³	W _{px} cm ³	W _{py} cm ³
121	24,1	3,66	54,7	18,2	2,46	122,0	30,6	29,6	20,8
153	30,5	3,60	68,7	22,9	2,42	156,0	38,7	37,9	26,6
181	36,1	3,55	80,8	26,9	2,37	188,0	45,8	45,6	31,9
205	41,1	3,49	91,2	30,4	2,33	216,0	51,9	52,5	36,6
149	29,8	3,82	106,0	26,4	3,22	196,0	41,9	35,4	30,4
190	37,9	3,77	134,0	33,5	3,17	254,0	53,4	45,6	39,2
226	45,2	3,72	160,0	39,9	3,12	308,0	63,7	55,1	47,2
258	51,7	3,67	182,0	45,5	3,08	357,0	73,0	63,8	54,7
148	24,7	4,05	25,8	12,9	1,69	74,6	23,5	32,2	14,6
187	31,2	3,99	31,9	16,0	1,65	94,2	29,2	41,2	18,5
221	36,8	3,92	36,9	18,5	1,60	111,0	34,1	49,5	22,0
250	41,7	3,85	41,0	20,5	1,56	126,0	38,0	56,9	25,1
189	31,5	4,30	64,4	21,5	2,51	156,0	37,1	39,2	24,2
241	40,1	4,25	81,3	27,1	2,47	201,0	47,1	50,5	31,1
287	47,8	4,19	96,0	32,0	2,42	242,0	55,9	61,0	37,4
328	54,7	4,13	109,0	36,3	2,38	280,0	63,6	70,6	43,1
230	38,4	4,49	123,0	30,9	3,29	256,0	50,8	46,2	35,0
295	49,1	4,44	157,0	39,3	3,24	331,0	64,9	59,8	45,2
353	58,9	4,39	188,0	46,9	3,20	402,0	77,8	72,5	54,7
406	67,7	4,33	215,0	53,8	3,15	469,0	89,4	84,3	63,6
476	79,3	4,18	252,0	62,9	3,04	584,0	108,0	102,0	76,9
278	39,7	4,94	74,2	24,7	2,55	192,0	43,6	50,0	27,6
356	50,8	4,88	93,8	31,3	2,51	247,0	55,4	64,6	35,6
426	60,8	4,82	111,0	37,1	2,46	298,0	65,9	78,3	42,9
489	69,9	4,76	126,0	42,1	2,42	345,0	75,3	91,0	49,6

Fussnote siehe Seite 3.93 / Note voir page 3.93 / Nota vedi pagina 3.93

Rechteckige Stahlbau-Hohlprofile (RRK)

kaltgewalzt

Profils creux rectangulaires pour constructions en acier

laminés à froid

Profili rettangolari per costruzioni in acciaio

laminati a freddo

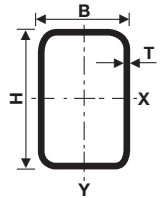

S355J2H

EN 10219

Äussere Kantenlänge Nennmass Longueur ext. des bords Dimension nominale Lunghezza esterna spigolo Dimensione nominale mm	Wanddicke Epaisseur de paroi Spessore parete mm	Querschnittsfläche Section Sezione cm ²	Gewicht Poids Peso kg / m	Oberfläche Surface Superficie m ² / m
140 × 70	4	15,8	12,4	0,406
	5	19,4	15,2	0,403
140 × 80	4	16,6	13,0	0,426
	5	20,4	16,0	0,423
	6	24,0	18,9	0,419
150 × 100	* 3	14,4	11,3	0,490
	4	19,0	14,9	0,486
	5	23,4	18,3	0,483
	6	27,6	21,7	0,479
	8	35,2	27,7	0,466
	10	42,6	33,4	0,457
160 × 80	* 3	13,8	10,8	0,470
	* 4	18,2	14,3	0,466
	5	22,4	17,6	0,463
	6	26,4	20,8	0,459
	8	33,6	26,4	0,446
	* 10	40,6	31,8	0,437
160 × 90	* 4	19,0	14,9	0,486
	* 5	23,4	18,3	0,483
	* 6	27,6	21,7	0,479
	* 8	35,2	27,7	0,466
	10	42,6	33,4	0,457
180 × 100	* 4	21,4	16,8	0,546
	* 5	26,4	20,7	0,543
	6	31,2	24,5	0,539
	* 8	40,0	31,4	0,526
	10	48,6	38,1	0,517

* Nur in Mindestmengen ab Werk lieferbar
Livrabile d'usine seulement par quantités minima
Fornibile da ferriera solo in quantità minima

Statische Werte für die Biegeachse Valeurs statiques pour l'axe de courbure Valori statici per l'asse di curvatura						für die Verdrehung pour la torsion per la torsione		Plastisches Widerstandsmoment Moment de résistance plastique Momento plastico di resistenza	
x-x I _x cm ⁴	W _x cm ³	i _x cm	y-y I _y cm ⁴	W _y cm ³	i _y cm	I _T cm ⁴	W _T cm ³	W _{px} cm ³	W _{py} cm ³
393	56,1	4,99	133	38,1	2,91	326	65,9	70,1	43,2
471	67,4	4,94	159	45,4	2,86	395	78,9	85,1	52,3
430	61,4	5,10	180	45,1	3,30	412	76,5	75,5	51,3
517	73,9	5,04	216	54,0	3,26	501	91,8	91,8	62,2
597	85,3	4,98	248	62,0	3,21	584	106,0	107,0	72,4
461	61,4	5,65	248	49,5	4,15	507	81,4	73,5	55,8
595	79,3	5,60	319	63,7	4,10	662	105,0	95,7	72,5
719	95,9	5,55	384	76,8	4,05	809	127,0	117,0	88,3
835	111,0	5,50	444	88,8	4,01	948	147,0	137,0	103,0
1008	134,0	5,35	536	107,0	3,90	1206	182,0	169,0	128,0
1162	155,0	5,22	614	123,0	3,80	1426	211,0	199,0	150,0
464	58,0	5,80	159	39,8	3,39	380	68,6	71,4	44,3
598	74,7	5,74	204	50,9	3,35	494	88,0	92,9	57,4
722	90,2	5,68	244	61,0	3,30	601	106,0	113,0	69,7
836	105,0	5,62	281	70,2	3,26	702	122,0	132,0	81,3
1001	125,0	5,46	335	83,7	3,16	882	150,0	163,0	100,0
1146	143,0	5,32	380	95,0	3,06	1031	172,0	191,0	117,0
646	80,8	5,84	266	59,0	3,74	606	100,0	99,1	66,7
782	97,7	5,79	320	71,0	3,70	740	121,0	121,0	81,2
907	113,0	5,73	369	82,0	3,65	866	140,0	142,0	94,8
1094	137,0	5,57	444	98,6	3,55	1097	172,0	175,0	117,0
926	103,0	6,59	374	74,8	4,18	854	127,0	126,0	84,0
1124	125,0	6,53	452	90,4	4,14	1045	154,0	154,0	103,0
1310	146,0	6,48	524	105,0	4,10	1227	179,0	181,0	120,0
1599	178,0	6,32	638	128,0	3,99	1565	223,0	226,0	150,0
1860	207,0	6,19	736	147,0	3,89	1859	260,0	268,0	177,0

Fussnote siehe Seite 3.93 / Note voir page 3.93 / Nota vedi pagina 3.93

Rechteckige Stahlbau-Hohlprofile (RRK)

kaltgewalzt

Profils creux rectangulaires pour constructions en acier

laminés à froid

Profili rettangolari per costruzioni in acciaio

laminati a freddo

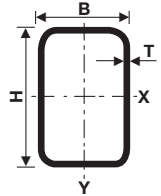

S355J2H

EN 10219

Äussere Kantenlänge Nennmass	Wanddicke	Querschnittsfläche	Gewicht	Oberfläche
Longueur ext. des bords Dimension nominale	Epaisseur de paroi	Section	Poids	Surface
Lunghezza esterna spigolo Dimensione nominale	Spessore parete	Sezione	Peso	Superficie
mm	mm	cm ²	kg / m	m ² / m
200 × 80	* 4,0	21,4	16,8	0,546
	5,0	26,4	20,7	0,543
	* 6,0	31,2	24,5	0,539
	* 8,0	40,0	31,4	0,526
200 × 100	* 4,0	23,0	18,0	0,586
	5,0	28,4	22,3	0,583
	6,0	33,6	26,4	0,579
	8,0	43,2	34,0	0,566
	10,0	52,6	41,3	0,557
200 × 120	* 5,0	30,4	23,8	0,623
	* 6,0	36,0	28,3	0,619
	* 8,0	46,4	36,5	0,606
	* 10,0	56,6	44,4	0,597
220 × 120	* 6,0	38,4	30,2	0,659
	* 8,0	49,6	39,0	0,646
250 × 150	* 5,0	38,4	30,1	0,783
	6,0	45,6	35,8	0,779
	8,0	59,2	46,5	0,766
	10,0	52,6	57,0	0,757
	12,5	87,0	68,3	0,736
300 × 100	5,0	38,4	30,1	0,783
	6,0	45,6	35,8	0,779
	8,0	59,2	46,5	0,766
	* 10,0	72,6	57,0	0,757

* Nur in Mindestmengen ab Werk lieferbar
Livrabile d'usine seulement par quantités minima
Fornibile da ferriera solo in quantità minima

Statische Werte für die Biegeachse						für die Verdrehung		Plastisches Widerstandsmoment	
Valeurs statiques pour l'axe de courbure						pour la torsion		Moment de résistance plastique	
Valori statici per l'asse di curvatura						per la torsione		Momento plastico di resistenza	
x-x I _x cm ⁴	W _x cm ³	i _x cm	y-y I _y cm ⁴	W _y cm ³	i _y cm	I _T cm ⁴	W _T cm ³	W _{px} cm ³	W _{py} cm ³
1046	105	7,00	250	62,5	3,42	664	111	132	69,6
1269	127	6,94	300	75,1	3,38	808	134	162	84,7
1477	148	6,88	347	86,7	3,33	945	155	190	99,1
1796	180	6,70	418	105,0	3,23	1192	191	237	123,0
1200	120	7,23	411	82,2	4,23	985	142	148	91,7
1459	146	7,17	497	99,4	4,19	1206	172	181	112,0
1703	170	7,12	577	115,0	4,14	1417	200	213	132,0
2091	209	6,95	705	141,0	4,04	1811	250	267	165,0
2444	244	6,82	818	164,0	3,94	2154	292	318	195,0
1649	165	7,37	750	125,0	4,97	1652	210	201	142,0
1929	193	7,32	874	146,0	4,93	1947	245	237	166,0
2386	239	7,17	1079	180,0	4,82	2507	308	298	210,0
2806	281	7,04	1262	210,0	4,72	3007	364	356	250,0
2439	222	7,97	952	159,0	4,98	2222	271	274	180,0
3029	275	7,81	1180	197,0	4,87	2864	342	346	227,0
3304	264	9,28	1508	201,0	6,27	3285	337	320	226,0
3886	311	9,23	1768	236,0	6,23	3886	396	378	266,0
4886	391	9,08	2219	296,0	6,12	5051	504	482	340,0
5825	466	8,96	2634	351,0	6,02	6121	602	582	409,0
6633	531	8,73	3002	400,0	5,87	7315	704	678	478,0
4065	271	10,30	723	145,0	4,34	2044	262	348	160,0
4777	319	10,20	842	168,0	4,30	2404	306	411	188,0
5978	399	10,10	1045	209,0	4,20	3080	385	524	238,0
7106	474	9,90	1224	245,0	4,11	3681	455	631	285,0

Fussnote siehe Seite 3.93 / Note voir page 3.93 / Nota vedi pagina 3.93

Rechteckige Stahlbau-Hohlprofile (RRK)

kaltgewalzt

Profils creux rectangulaires pour constructions en acier

laminés à froid

Profili rettangolari per costruzioni in acciaio

laminati a freddo

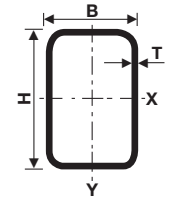

S355J2H

EN 10219

Äussere Kantenlänge Nennmass Longueur ext. des bords Dimension nominale Lunghezza esterna spigolo Dimensione nominale mm	Wanddicke Epaisseur de paroi Spessore parete mm	Querschnittsfläche Section Sezione cm ²	Gewicht Poids Peso kg / m	Oberfläche Surface Superficie m ² / m
300 × 200	6,0	57,6	45,2	0,979
	8,0	75,2	59,1	0,966
	10,0	92,6	72,7	0,957
	* 12,0	108,0	84,8	0,938
	12,5	112,0	88,0	0,936
400 × 200	* 6,0	69,6	54,7	1,179
	* 8,0	91,2	71,6	1,166
	* 10,0	113,0	88,4	1,157
	* 12,0	132,0	104,0	1,138
	* 12,5	137,0	108,0	1,136

* Nur in Mindestmengen ab Werk lieferbar
Livrabile d'usine seulement par quantités minima
Fornibile da ferriera solo in quantità minima

Statische Werte für die Biegeachse Valeurs statiques pour l'axe de courbure Valori statici per l'asse di curvatura						für die Verdrehung pour la torsion per la torsione		Plastisches Widerstandsmoment Moment de résistance plastique Momento plastico di resistenza	
x-x I _x cm ⁴			y-y I _y cm ⁴			I _v cm ⁴	W _v cm ³	W _{px} cm ³	W _{py} cm ³
7370	491	11,3	3962	396	8,29	8115	651	588	446
9389	626	11,2	5042	504	8,19	10627	838	757	575
11313	754	11,1	6058	606	8,09	12987	1012	921	698
12788	853	10,9	6854	685	7,96	15236	1167	1056	801
13179	879	10,9	7060	706	7,94	15768	1205	1091	828
14789	740	14,6	5092	509	8,55	12069	877	906	563
18974	949	14,4	6517	652	8,45	15820	1133	1173	728
23003	1150	14,3	7864	786	8,36	19369	1373	1434	888
26248	1312	14,1	8977	898	8,24	22782	1591	1656	1027
27101	1355	14,1	9261	926	8,22	23594	1644	1714	1062

I = Trägheitsmoment
W = Widerstandsmoment
W_p = Plastisches Widerstandsmoment
i = Trägheitshalbmesser
I_v = Trägheitsmoment gegen Verdrillung
W_v = Widerstandsmoment gegen Verdrillung
rechn. Dichte = 7,86 kg / dm³

Die Querschnittswerte wurden unter Verwendung der Nennmasse H, B und T sowie des Auslenkradius der Eckenrundung R ermittelt:
R = 2,0 · T bei T ≤ 6 mm
R = 2,5 · T bei 6 mm < T ≤ 10 mm
R = 3,0 · T bei T > 10 mm

Schnittschema für Schrägschnitte (Hohlprofile)

Schéma pour coupes en biais (profilés creux)

Schema per tagli obliqui (profili tubolari)

Bei Bestellungen mit Schrägschnitten benötigen wir folgende Angaben:

Grösste Länge in mm
Winkel in Grad, **nur ganze Grade**
Figur-Nr. gemäss nachstehender Aufstellung

Lors de commandes de coupes en biais veuillez indiquer:

Longueur maximale en mm
Angle en degrés entiers
N° de figure selon table ci-dessous

Per l'ordinazione abbisognano le seguenti indicazioni:

Lunghezza massima in mm
Angolo in gradi, **soltanto gradi interi**
Numero della figura come da tabella seguente

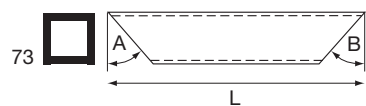
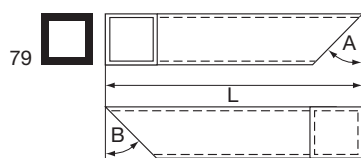
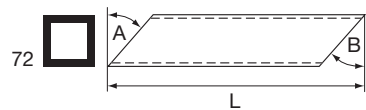
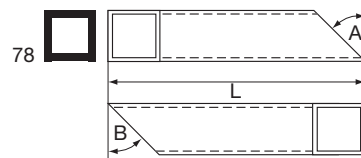
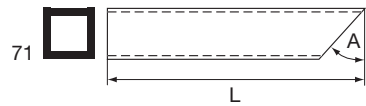

Schnittschema für Schrägschnitte (Hohlprofile)

Schéma pour coupes en biais (profilés creux)

Schema per tagli obliqui (profili tubolari)

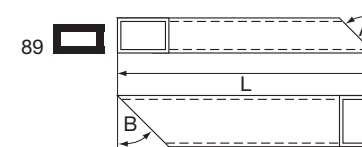
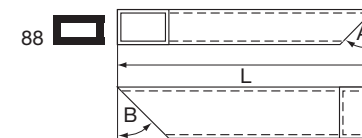
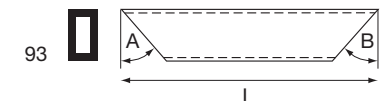
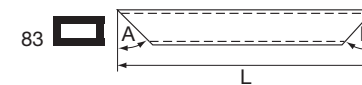
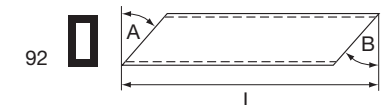
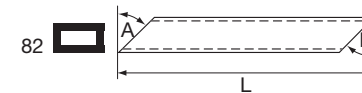
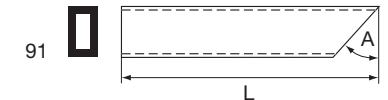
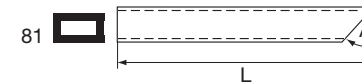

Bleche

	Seite
Aluzinc-Wellbleche	4.17
Blech DICUT	4.05
Elektrolytisch verzinkte Bleche	4.14
Gelochte Stahlbleche	4.18
Kaltfeinbleche	4.02
Kaltfeinbleche, Sondertiefziehgüte	4.03
Laserbleche, gebeizt, dekapiert	4.04
Quartobleche, ungebeizt, schwarz	4.09
Riffelbleche, diagonal gerippt	4.10
Senzimir-verzinkte Bleche	4.12
Senzimir-verzinkte Rollenbleche	4.13
Tränenbleche	4.11
Vorlackierte Flachbleche	4.15
Vorlackierte Rollenbleche	4.15
Vorlackierte Wellbleche	4.16
Warmbreitbandbleche, gebeizt, dekapiert	4.06
Warmbreitbandbleche, gebeizt, dekapiert, Tiefziehgüte	4.07
Warmbreitband- und Quartobleche, ungebeizt, schwarz	4.08

Kaltfeinbleche

Tôles fines laminées à froid

Lamiere fini a freddo



DC01

EN 10130

Format Format Formato mm	Dicke mm / Epaisseur mm / Spessore mm				
	0,50	0,62	0,75	0,87	1,00
	Tafelgewicht kg / Poids par feuille kg / Peso al foglio kg				
1000 × 2000	8	10	12	14	16
1250 × 2500			19	22	25
1500 × 3000			27	32	36
1500 × 4000					

Format Format Formato mm	Dicke mm / Epaisseur mm / Spessore mm				
	1,25	1,50	2,00	2,50	2,99
	Tafelgewicht kg / Poids par feuille kg / Peso al foglio kg				
1000 × 2000	20	24	32	40	48
1250 × 2500	31	38	50	63	75
1500 × 3000	45	54	72	90	108
1500 × 4000		72	96	120	144

Andere Formate, Stärken und Zuschnitte auf Anfrage
Autres formats, épaisseurs et découpes sur demande
Altri formati, spessori e ritagli su richiesta

Kaltfeinbleche

Sondertiefziehgüte

Tôles fines laminées à froid

Qualité pour emboutissage profond

Lamiere fini a freddo

Qualità per stampaggio extra-profondo



DC04

EN 10130

Format Format Formato mm	Dicke mm / Epaisseur mm / Spessore mm				
	0,50	0,62	0,75	0,87	1,00
	Tafelgewicht kg / Poids par feuille kg / Peso al foglio kg				
1000 × 2000	8	10	12	14	16
1250 × 2500			19	22	25
1500 × 3000			27		36

Format Format Formato mm	Dicke mm / Epaisseur mm / Spessore mm				
	1,25	1,50	2,00	2,50	2,99
	Tafelgewicht kg / Poids par feuille kg / Peso al foglio kg				
1000 × 2000	20	24	32	40	48
1250 × 2500	31	38	50	63	75
1500 × 3000		54	72	90	108

4

Andere Formate, Stärken und Zuschnitte auf Anfrage
Autres formats, épaisseurs et découpes sur demande
Altri formati, spessori e ritagli su richiesta

Laserbleche

gebeizt, dekapiert

Tôles Laser

décapées

Lamiere per taglio al laser

decapate



S420MC

EN 10149

Format Format Formato mm	Dicke mm / Epaisseur mm / Spessore mm				
	3	4	5	6	8
	Tafelgewicht kg / Poids par feuille kg / Peso al foglio kg				
1000 × 2000	48	64	80	96	128
1250 × 2500	75	100	125	150	200
1500 × 3000	108	144	180	216	288

Format Format Formato mm	Dicke mm / Epaisseur mm / Spessore mm	
	10	12
	Tafelgewicht kg / Poids par feuille kg / Peso al foglio kg	
1000 × 2000	160	192
1250 × 2500	250	300
1500 × 3000	360	432

Laserbleche bis 20 mm auf Anfrage
Tôles laser jusqu'à 20 mm sur demande
Lamiere per taglio al laser fino a 20 mm su richiesta

Andere Formate und Qualitäten auf Anfrage
Autres formats et qualités sur demande
Altri formati e qualità su richiesta

Blech DICUT

Grobbleche, zum Laserschneiden geeignet

Tôles DICUT

Tôles apte au laser

Lamiere DICUT

Lamiere grosse atte al taglio laser



S355J2+N

EN 10025

Format Format Formato mm	Dicke mm / Epaisseur mm / Spessore mm		
	15	20	25
Tafelgewicht kg / Poids par feuille kg / Peso al foglio kg			
1000 × 2000		320	
1250 × 2500		500	
1500 × 3000	540	720	900
1500 × 4000		960	
2000 × 4000		1280	

4

Warmbreitbandbleche

gebeizt, dekapiert

Tôles découpées de coils

décapées

Lamiera spianate da coils

decapate



DD11

EN 10111

Format Format Formato mm	Dicke mm / Epaisseur mm / Spessore mm				
	3	4	5	6	8
	Tafelgewicht kg / Poids par feuille kg / Peso al foglio kg				
1000 × 2000	48	64	80	96	128
1250 × 2500	75	100	125	150	200
1500 × 3000	108	144	180	216	288
1500 × 4000	144	192	240	288	384

Format Format Formato mm	Dicke mm / Epaisseur mm / Spessore mm	
	10	12
	Tafelgewicht kg / Poids par feuille kg / Peso al foglio kg	
1000 × 2000	160	192
1250 × 2500	250	300
1500 × 3000	360	432
1500 × 4000	480	

Laserbleche bis 20 mm auf Anfrage
Tôles laser jusqu'à 20 mm sur demande
Lamiere per taglio al laser fino a 20 mm su richiesta

Andere Formate und Qualitäten auf Anfrage
Autres formats et qualités sur demande
Altri formati e qualità su richiesta

Warmbreitbandbleche

gebeizt, dekapiert, Tiefziehgüte

Tôles découpées de coils

décapées, qualité pour emboutissage profond

Lamiere spianate da coils

decapate, qualità per profondo stampaggio



DD12

EN 10111

Format Format Formato mm	Dicke mm / Epaisseur mm / Spessore mm				
	3	4	5	6	8
	Tafelgewicht kg / Poids par feuille kg / Peso al foglio kg				
1000 × 2000	48	64	80	96	
1250 × 2500	75	100	125	150	
1500 × 3000	108	144	180	216	288
1500 × 4000	144	192	240	288	

4

Laserbleche bis 20 mm auf Anfrage

Tôles laser jusqu'à 20 mm sur demande

Lamiere per taglio al laser fino a 20 mm su richiesta

Andere Formate und Qualitäten auf Anfrage

Autres formats et qualités sur demande

Altri formati e qualità su richiesta

Warmbreitband- und Quartobleche

ungebeizt, schwarz

Tôles découpées de coils et tôles fortes

non décapées, noires

Lamiere spianata da coils e lamiera grosse

non decapate, nere



S235JRG2

EN 10025

Format Format Formato mm	Dicke mm / Epaisseur mm / Spessore mm				
	3	4	5	6	8
	Tafelgewicht kg / Poids par feuille kg / Peso al foglio kg				
1000 × 2000	48	64	80	96	128
1250 × 2500	75	100	125	150	200
1500 × 3000	108	144	180	216	288
1500 × 4000	144	192	240	288	384
2000 × 4000	192	256	320	384	512
2000 × 5000	240	320	400	480	640
2000 × 6000	288	384	480	576	768

Format Format Formato mm	Dicke mm / Epaisseur mm / Spessore mm			
	10	12	15	20
	Tafelgewicht kg / Poids par feuille kg / Peso al foglio kg			
1000 × 2000	160	192	240	320
1250 × 2500	250	300	375	500
1500 × 3000	360	432	540	720
2000 × 4000	640	768	960	1280
2000 × 6000	960	1152	1440	1920
2500 × 6000	1200	1440	1800	2400

Andere Formate und Qualitäten auf Anfrage

Autres formats et qualités sur demande

Altri formati e qualità su richiesta

Quartobleche

ungebeizt, schwarz

Tôles fortes

non décapées, noires

Lamiere grosse

non decapate, nere



S235JRG2

EN 10025

Format Format Formato mm	Dicke mm / Epaisseur mm / Spessore mm						
	25	30	35	40	45	50	60
	Tafelgewicht kg / Poids par feuille kg / Peso al foglio kg						
1000 × 2000	400	480	560	640	720	800	960
1250 × 2500	625	750	875	1000	1125	1250	1500
1500 × 3000	900	1080	1260	1440	1620	1800	2160
2000 × 4000	1600	1920	2240	2560			
2000 × 6000	2400	2880	3360	3840			
2500 × 6000		3600		4800			

Format Format Formato mm	Dicke mm / Epaisseur mm / Spessore mm					
	70	80	90	100	110	120
	Tafelgewicht kg / Poids par feuille kg / Peso al foglio kg					
1000 × 2000	1120	1280	1440	1600	1760	1920
1250 × 2500	1750	2000	2250	2500	2750	3000
1500 × 3000	2520	2880	3240	3600		4320
2000 × 4000						
2000 × 6000						
2500 × 6000						

Andere Formate und Qualitäten auf Anfrage
Autres formats et qualités sur demande
Altri formati e qualità su richiesta

Riffelbleche

diagonal gerippt, Rippenhöhe 1–2 mm

Tôles striées

en losange, hauteur des stries 1–2 mm

Lamiere striate

striatura diagonale, altezza di striatura 1–2 mm

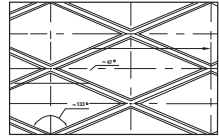
**S235JRG2****EN 10025**

Format	Grundstärke mm / Epaisseur de base mm / Spessore di base mm					
Format	3	4	5	6	8	10
Formato	Tafelgewicht kg / Poids par feuille kg / Peso al foglio kg					
mm						
1000 × 2000	58	74	90	106	138	170
1250 × 2500	91	116	141	166	216	266
1500 × 3000	130	166	203	239	310	382

Andere Formate auf Anfrage
 Autres formats sur demande
 Altri formati su richiesta

Tränenbleche

Tränenhöhe 1–2 mm

Tôles à larmes

hauteur des larmes 1–2 mm

Lamiere bugnate

altezza lacrime 1–2 mm

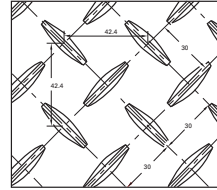

S235JRG2

EN 10025

Format	Grundstärke mm / Epaisseur de base mm / Spessore di base mm
Format	5
Formato	Tafelgewicht kg / Poids par feuille kg / Peso al foglio kg
mm	
1000 × 2000	84
1250 × 2500	131
1500 × 3000	188
1500 × 4000	252

4

Andere Formate auf Anfrage
Autres formats sur demande
Altri formati su richiesta

Sendzimir-verzinkte Bleche

Tôles galvanisées sendzimir

Lamiere zincate sendzimir



DX51D+Z

EN 10327

Format Format Formato mm	Dicke mm / Epaisseur mm / Spessore mm					
	0,50	0,62	0,75	0,87	1,00	1,25
Tafelgewicht kg / Poids par feuille kg / Peso al foglio kg						
1000 × 2000	8	10	12	14	16	20
1250 × 2000		13	15	18	20	
1250 × 2500		16	19	22	25	31
1500 × 3000			27	32	36	45
1500 × 4000						

Format Format Formato mm	Dicke mm / Epaisseur mm / Spessore mm				
	1,50	2,00	2,50	3,00	4,00
Tafelgewicht kg / Poids par feuille kg / Peso al foglio kg					
1000 × 2000	24	32	40	48	
1250 × 2000					
1250 × 2500	38	50	63	75	
1500 × 3000	54	72	90	108	144
1500 × 4000	72	96		144	

Andere Formate und Zuschnitte auf Anfrage
Autres formats et découpes sur demande
Altri formati e ritagli su richiesta

Sendzimir-verzinkte Rollenbleche

in Rollen à ca. 100 kg

Tôles galvanisées sendzimir

en rouleaux d'env. 100 kg

Lamiere zincate sendzimir

in rotoli a ca. 100 kg



DX51D+Z

EN 10327

Breite Largeur Larghezza mm	Dicke mm / Epaisseur mm / Spessore mm			
	0,62	0,75	0,87	1,00
	Gewicht kg/m / Poids kg/m / Peso kg/m			
200	1,00			
250	1,25			
333	1,67			
400	2,00			
500	2,50			
670	3,40			
750	3,80			
1000	5,00	6	7	8

4

Elektrolytisch verzinkte Bleche

25/25-APC

Tôles électro-zinguées

25/25-APC

Lamiere zincate elettroliticamente

25/25-APC



DC01+ZE

EN 10152

Format Format Formato mm	Dicke mm / Epaisseur mm / Spessore mm								
	0,62	0,75	0,87	1,00	1,25	1,50	2,00	2,50	3,00
	Tafelgewicht kg / Poids par feuille kg / Peso al foglio kg								
1000 × 2000	10	12	14	16	20	24	32	40	48
1250 × 2500	16	19	22	25	31	38	50	63	75
1500 × 3000		27		36	45	54	72	90	108
1500 × 4000						72	96		144

Andere Formate, Stärken und Zuschnitte auf Anfrage
Autres formats, épaisseurs et découpes sur demande
Altri formati, spessori e ritagli su richiesta

Vorlackierte Flachbleche

Tôles prélaquées planes

Lamiere preverniciate piane



DX51D+Z

EN 10327

Format Format Formato mm	Dicke Epaisseur Spessore mm	Gewicht/m ² Poids/m ² Peso/m ² kg	Tafelgewicht Poids par feuille Peso al foglio kg
1000 × 2000	0,87	7	14
1000 × 2000	1,00	8	16

4

Vorlackierte Rollenbleche

in Rollen à ca. 100 kg

Tôles prélaquées

en rouleaux d'env. 100 kg

Lamiere preverniciate

in rotoli a ca. 100 kg



DX51D+Z

EN 10327

Breite Largeur Larghezza mm	Dicke Epaisseur Spessore mm	Gewicht/m Poids/m Peso/m kg
1000	0,60	4,8
1000	0,87	7,0
1000	1,00	8,0

Zubehör auf Anfrage
Accessoires sur demande
Accessori su richiesta

Vorlackierte Wellbleche

Tôles ondulées prélaquées

Lamiere preverniciate ondulate

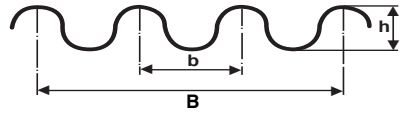

DX51D+Z

EN 10327

Profil Profil Profilo b×h mm	Baubreite Largeur utile Larghezza utile B mm	Dicke Epaisseur Spessore mm	Länge Longueur Lunghezza mm	Tafelgewicht Poids par feuille Peso al foglio kg
76 × 18	836	0,62	1500	7,5
			2000	10,0
			2500	12,5
			3000	15,0
			4000	20,0
			5000	25,0

First- und Trapezbleche auf Anfrage
Tôles de faitage et de trapèze sur demande
Colmi e lamiera grecate su richiesta

Zubehör auf Anfrage
Accessoires sur demande
Accessori su richiesta

Aluzinc-Wellbleche

Tôles ondulées Aluzinc

Lamiere ondulate Aluzinc

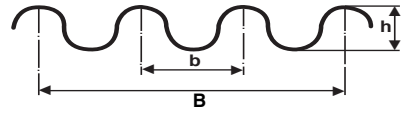

DX51D+AZ

EN 10327

Profil Profil Profilo b×h mm	Baubreite Largeur utile Larghezza utile B mm	Dicke Epaisseur Spessore mm	Länge Longueur Lunghezza mm	Tafelgewicht Poids par feuille Peso al foglio kg
100 × 30	800	0,62	2000	10,0
			2500	12,5
			3000	15,0

4

First- und Trapezbleche auf Anfrage
Tôles de façage et de trapèze sur demande
Colmi e lamiera grecate su richiesta

Zubehör auf Anfrage
Accessoires sur demande
Accessori su richiesta

Gelochte Stahlbleche
dekapiert, Format 1000 × 2000 mm
Tôles perforées en acier
décapées, format 1000 × 2000 mm
Lamiere acciaio forate
decapate, formato 1000 × 2000 mm

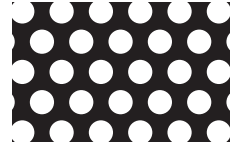

DC 01 / DD11

EN 10130

Rundlochung Trous ronds Fori tondi	Teilung Entraxe Passo	Dicke Epaisseur Spessore	Durchlass Passage Sup. forata	Tafel-Gewicht Poids de la feuille Peso foglio
Ø mm	mm	mm	%	kg / Tfl
3	5	1,0	33	10,7
	5	1,5	33	16,1
	5	2,0	33	21,8
4	6	1,0	40	9,6
	6	1,5	40	14,4
	7	2,0	30	19,2
5	7	1,0	45	8,7
	7	1,5	45	13,2
	8	2,0	35	20,8
8	11	1,0	47	9,6
	11	1,5	47	14,4
	12	2,0	40	19,2
	12	3,0	40	28,8
10	13	1,5	53	14,4
	15	2,0	40	19,2
	15	3,0	40	29,5

Gelochte Stahlbleche

dekapiert, Format 1000 × 2000 mm

Tôles perforées en acier

décapées, format 1000 × 2000 mm

Lamiere acciaio forate

decapate, formato 1000 × 2000 mm

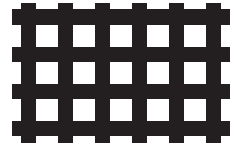

DC 01 / DD11

EN 10130

Vierkantlochung Trous carrés Fori quadri	Steg Barette Anima	Dicke Epaisseur Spessore	Durchlass Passage Sup. forata	Tafel-Gewicht Poids de la feuille Peso foglio
mm / mm	mm	mm	%	kg / Tfl
5 / 5	3	1,0	38	9,9
	3	1,5	38	10,5
8 / 8	4	1,0	44	8,9
	4	1,5	44	13,4
	4	2,0	44	17,8
10 / 10	2	1,0	69	4,8
	2	1,5	69	7,2

4

Stahlrohre

	Seite
Dampfrohre	5.04
Ergänzungsprofile/Wetterschenkel in Aluminium	5.94
Flachoval-Stahlrohre	5.56
Gas- und Wasserleitungsrohre, kunststoffummantelt	5.03
Gas- und Wasserleitungsrohre (Konstruktionsrohre), leichte Reihe II	5.05
Gas- und Wasserleitungsrohre, mittelschwere Reihe	5.01
Geländerrohre	5.06
Glashalteleisten in Aluminium	5.90
Glashalteleisten in Edelstahl 1.4301	5.92
Glashalteleisten in Stahl	5.88
Hydraulikstahlrohre, nahtlos, kaltgezogen	5.40
Hydraulikstahlrohre, nahtlos, verzinkt	5.42
Kesselrohre, nahtlos	5.43
Präzisionsstahlrohre, geschweisst, kaltgewalzt	5.45
Präzisionsstahlrohre, geschweisst, kaltgezogen	5.48
Präzisionsstahlrohre, nahtlos, kaltgezogen	5.26
Profilstahlrohre	5.61
Rechteck-Stahlrohre	5.52
Rundoval-Stahlrohre	5.57
Sechskant-Stahlrohre	5.58
Siederohre, längsgeschweisst	5.07
Siederohre, nahtlos	5.09
Stahl-Profilsysteme	5.59
Stahlrohre, längsnahtgeschweisst, starkwandig, druckgeprüft	5.26
Stahlrohre, nahtlos, starkwandig, warmgewalzt	5.10
Vierkant-Stahlrohre	5.50
Wetterschenkel in Stahl	5.93
Zusatzprofile in Aluminium	5.81

	Seite
Zusatzprofile in Edelstahl und Bronze	5.80
Zusatzprofile in Stahl	5.78

Gas- und Wasserleitungsrohre

mittelschwere Reihe, druckgeprüft

Tubes à gaz et à eau

série moyenne, essayés à la pression

Tubi acqua e gas

serie media, provati alla pressione

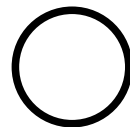

S195T resp. St 33

DIN 2440 resp. EN 10255-M, DIN 2444 resp. EN 10240 A1*

NW DN Ø nom.	Aussen-Ø Ø extér. Ø esterno	Wandstärke Epaiss. de paroi Spess. parete	Innen-Ø Ø intér. Ø interno	Gewicht kg / m ohne G + M** Poids kg / m à bouts lisses** Peso kg / m senza f. e m.**	schwarz noir nero	verzinkt galv. zincati
"	mm	mm	mm			
¼	13,5	2,35	8,8	0,65		0,69
⅜	17,2	2,35	12,5	0,85		0,89
½	21,3	2,65	16,0	1,22		1,27
¾	26,9	2,65	21,6	1,58		1,65
1	33,7	3,25	27,2	2,44		2,55
1¼	42,4	3,25	35,9	3,14		3,28
1½	48,3	3,25	41,8	3,61		3,77
2	60,3	3,65	53,0	5,10		5,33
2½	76,1	3,65	68,8	6,51		6,80
3	88,9	4,05	80,8	8,47		8,85
4	114,3	4,50	105,3	12,10		12,60

* für Verzinkung
pour la galvanisation
per zincatura

** Röhren mit Gewinde und Muffen ca. 4% höheres Gewicht
Tubes filetés et manchonnés pèsent env. 4% de plus
Tubi con filetti e manicotto peso maggiorato del 4% circa

geschweisst oder nahtlos,
schwarz oder verzinkt,
mit glatten Enden oder mit Gewinde und Muffe

soudés ou sans soudure,
noirs ou vernis,
à bouts lisses ou filetés et manchonnés

saldati o senza saldatura,
neri o zincati,
ad estremità lisce o con filetti e manicotto

Gas- und Wasserleitungsrohre

mittelschwere Reihe, druckgeprüft

Tubes à gaz et à eau

série moyenne, essayés à la pression

Tubi acqua e gas

serie media, provati alla pressione

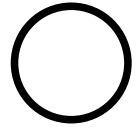

S195T resp. St 33

DIN 2440 resp. EN 10255-M

NW DN Ø nom. "	Aussen-Ø Ø extér. Ø esterno mm	Wandstärke Epaiss. de paroi Spess. parete mm	Innen-Ø Ø intér. Ø interno mm	Gewicht Poids Peso kg / m
¾	17,2	2,35	12,5	0,85
½	21,3	2,65	16,0	1,22
¾	26,9	2,65	21,6	1,58
1	33,7	3,25	27,2	2,44
1¼	42,4	3,25	35,9	3,14
1½	48,3	3,25	41,8	3,61
2	60,3	3,65	53,0	5,10

geschweisst, grundiert, Grundierung: rotbraun

soudés, vernis brun-rouge

saldati, preverniciati, colore: marrone

andere Farb-Grundierungen auf Anfrage

autres couleurs de vernis sur demande

altre tinte su richiesta

Gas- und Wasserleitungsrohre, kunststoffummantelt

mittelschwere Reihe, druckgeprüft

Tubes à gaz et à eau avec enrobage

en matière synthétique

série moyenne, essayés à la pression

Tubi acqua e gas, rivestiti in materia plastica

serie media, provati alla pressione

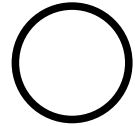

S195T resp. St 33

EN 10255/2004

NW DN Ø nom. "	Aussen-Ø ohne Isolation Ø extér. sans isolation Ø esterno senza isolazione mm	Wandstärke Epaiss. de paroi Spess. parete mm	Innen-Ø Ø intér. Ø interno mm	Gewicht** Poids** Peso** kg / m
½	21,3	2,65	16,0	1,45
¾	26,9	2,65	21,6	1,73
1	33,7	3,25	27,2	2,66
1¼	42,4	3,25	35,9	3,43
1½	48,3	3,25	41,8	3,94
2	60,3	3,65	53,0	5,61
2½	76,1	3,65	68,8	7,17
3	88,9	4,05	80,8	9,32
4	114,3	4,50	105,3	13,30

** Röhren mit Gewinde und Muffen ca. 4% höheres Gewicht
Tubes filetés et manchonnés pèsent env. 4% de plus
Tubi con filetti e manicotto peso maggiorato del 4% circa

geschweisst oder nahtlos,
verzinkt,
mit glatten Enden oder mit Gewinde und Muffe

soudés ou sans soudure,
galvanisés,
à bouts lisses ou filetés et manchonnés

saldati o senza saldatura,
zincati,
ad estremità lisce o con filetti e manicotto

Dampfrohre

schwere Reihe, druckgeprüft

Tubes à vapeur

série lourde, essayés à la pression

Tubi vapore

serie pesante, provati alla pressione

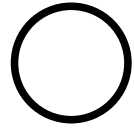

S195T

EN 10255-H resp. DIN 2441

NW DN Ø nom. "	Aussen-Ø Ø extér. Ø esterno mm	Wandstärke Epaiss. de paroi Spess. parete mm	Innen-Ø Ø intér. Ø interno mm	Gewicht Poids Peso kg / m
¾	17,2	2,90	11,4	1,02
½	21,3	3,25	14,8	1,45
¾	26,9	3,25	20,4	1,90
1	33,7	4,05	25,6	2,97
1¼	42,4	4,05	34,3	3,84
1½	48,3	4,05	40,2	4,43
2	60,3	4,50	51,3	6,17
2½	76,1	4,50	67,1	7,90
3	88,9	4,85	79,2	10,10
4	114,3	5,40	103,5	14,40

nahtlos, mit glatten Enden, schwarz
sans soudure, à bouts lisses, noirs
senza saldatura, ad estremità lisce, neri

Gas- und Wasserleitungsrohre (Konstruktionsrohre)

leichte Reihe II

Tubes à gaz et à eau (tubes de constructions)

série légère II

Tubi acqua e gas (tubi da costruzione)

serie leggera II

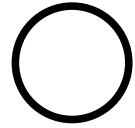

S235JR resp. St 37.0

EN 10219 resp. DIN 2458 / 1615

NW DN Ø nom. "	Aussen-Ø Ø extér. Ø esterno mm	Wandstärke Epaiss. de paroi Spess. parete mm	Innen-Ø Ø intér. Ø interno mm	Gewicht Poids Peso kg / m
¾	26,9	2,35	22,2	1,41
1	33,7	2,65	28,4	2,01
1¼	42,4	2,65	37,1	2,58
1½	48,3	2,90	42,5	3,25
2	60,3	2,90	54,5	4,11

5

schwarz oder verzinkt, geschweisst, mit glatten Enden
noirs ou galvanisés, soudés, à bouts lisses
neri o zincati, saldati, ad estremità lisce

Geländerrohre

geschweisst, mit glatten Enden, schwarz oder walzblank

Tubes clôtures

soudés, à bouts lisses, noirs ou blancs

Tubi parapetto

saldati, ad estremità lisce, neri o da nastro decapato

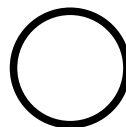

NW DN Ø nom. "	Aussen-Ø Ø extér. Ø esterno mm	Wandstärke Epaiss. de paroi Spess. parete mm	Innen-Ø Ø intér. Ø interno mm	Gewicht Poids Peso kg / m
¾	17,2	2,00	13,2	0,75
½	21,3	1,75	17,8	0,84
½	21,3	2,00	17,3	0,95
¾	26,9	1,75	23,4	1,08
¾	26,9	2,00	22,9	1,22
1	33,7	2,00	29,7	1,55
1¼	42,4	2,00	38,4	1,94
1½	48,3	2,00	44,3	2,27
2	60,3	2,00	56,3	2,86

Geländerrohre

geschweisst, feuerverzinkt, mit glatten Enden

Tubes clôtures

soudés, galvanisés à bouts lisses

Tubi parapetto

saldati, zincati a fuoco, ad estremità lisce

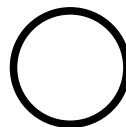

NW DN Ø nom. "	Aussen-Ø Ø extér. Ø esterno mm	Wandstärke Epaiss. de paroi Spess. parete mm	Innen-Ø Ø intér. Ø interno mm	Gewicht Poids Peso kg / m
¾	26,9	2	22,9	1,23
1	33,7	2	29,7	1,56
1¼	42,4	2	38,4	1,93
1½	48,3	2	44,3	2,22
2	60,3	2	56,3	2,88

Längsgeschweisste Siederohre

mit glatten Enden, schwarz, druckgeprüft, gut schweisssbar

Tubes bouilleurs soudés

à bouts lisses, noirs, essayés à la pression, bonne soudabilité

Tubi bollitori saldati

ad estremità lisce, neri, provati alla pressione, adatto per saldatura

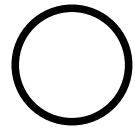

St 37.0 (P235)

DIN 2458, DIN 1626 resp. EN 10217-1

Aussen-Ø Ø extér. Ø esterno mm	Wandstärke Epaiss. paroi Spess. parete mm	Innen-Ø Ø intér. Ø interno mm	Gewicht Poids Peso kg / m	Aussen-Ø Ø extér. Ø esterno mm	Wandstärke Epaiss. paroi Spess. parete mm	Innen-Ø Ø intér. Ø interno mm	Gewicht Poids Peso kg / m
31,8	2,3	27,2	1,68	127,0	4,0	119,0	12,20
33,7	2,3	29,1	1,78	133,0	4,0	125,0	12,80
38,0	2,3	33,4	2,04	139,7	4,0	131,7	13,50
42,4	2,3	37,8	2,29	152,4	4,0	144,4	14,64
44,5	2,3	39,9	2,41	159,0	4,0	151,0	15,30
48,3	2,3	43,7	2,63	159,0	4,5	150,0	17,10
51,0	2,6	45,8	3,12	168,3	4,0	160,3	16,30
54,0	2,6	48,8	3,30	168,3	4,5	159,3	18,20
57,0	2,6	51,8	3,52	177,8	4,5	168,3	19,20
60,3	2,9	54,5	4,14	193,7	4,5	184,7	20,90
63,5	2,9	57,7	4,36	219,1	4,5	210,1	23,70
70,0	2,9	64,2	4,83	244,5	5,0	234,5	29,50
76,1	2,9	70,3	5,28	273,0	5,0	263,0	33,00
82,5	3,2	76,1	6,31	323,9	5,6	312,7	44,00
88,9	3,2	82,5	6,81	355,6	5,6	344,4	48,20
95,0	3,2	88,6	7,25	406,4	6,3	393,8	62,40
101,6	3,6	94,4	8,76	508,0	6,3	495,4	78,20
108,0	3,6	100,8	9,33	610,0	6,3	597,4	94,10
114,3	3,6	107,1	9,90	711,0	7,1	696,8	124,00
121,0	4,0	113,0	11,50				

5

Spiralgeschweisste Stahlrohre auf Anfrage

Tubes en acier soudés en spirale sur demande

Tubi acciaio saldati a spirale su richiesta

Längsgeschweisste Siederohre

mit glatten Enden, grundiert, druckgeprüft, gut schweisssbar

Tubes bouilleurs soudés

à bouts lisses, vernis, essayés à la pression, bonne soudabilité

Tubi bollitori saldati

ad estremità lisce, preverniciati, provati alla pressione, adatto per saldatura

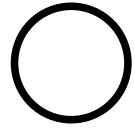

St 37.0 (P235)

DIN 2458, DIN 1626 resp. EN 10217-1

Aussen-Ø Ø extér. Ø esterno mm	Wandstärke Epaiss. paroi Spess. parete mm	Innen-Ø Ø intér. Ø interno mm	Gewicht Poids Peso kg / m	Aussen-Ø Ø extér. Ø esterno mm	Wandstärke Epaiss. paroi Spess. parete mm	Innen-Ø Ø intér. Ø interno mm	Gewicht Poids Peso kg / m
33,7	2,3	29,1	1,78	108,0	3,6	100,8	9,33
38,0	2,3	33,4	2,04	114,3	3,6	107,1	9,90
42,4	2,3	37,8	2,29	133,0	4,0	125,0	12,80
44,5	2,3	39,9	2,41	139,7	4,0	131,7	13,50
48,3	2,3	43,7	2,63	159,0	4,5	150,0	17,10
51,0	2,6	45,8	3,12	168,3	4,5	159,3	18,20
57,0	2,6	51,8	3,52	219,1	4,5	210,1	23,70
60,3	2,9	54,5	4,14				
70,0	2,9	64,2	4,83				
76,1	2,9	70,3	5,28				
88,9	3,2	82,5	6,81				
101,6	3,6	94,4	8,76				

Grundierung: rotbraun, andere Farbgrundierungen auf Anfrage

Vernis: brun-rouge, autres couleurs de vernis sur demande

Colore: marrone, altre tinte su richiesta

Nahtlose Siederohre

normalwandig, warmgewalzt, druckgeprüft

Tubes bouilleurs sans soudure

à paroi normale, laminés à chaud, essayés à la pression

Tubi bollitori senza saldatura

a parete normale, laminati a caldo, provati alla pressione

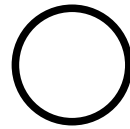

St 37.0 (P235)

DIN 2448, DIN 1629 resp. EN 10216-1

Aussen- \emptyset \emptyset extér. \emptyset esterno mm	Wandstärke Epaiss. paroi Spess. parete mm	Innen- \emptyset \emptyset intér. \emptyset interno mm	Gewicht Poids Peso kg / m	Aussen- \emptyset \emptyset extér. \emptyset esterno mm	Wandstärke Epaiss. paroi Spess. parete mm	Innen- \emptyset \emptyset intér. \emptyset interno mm	Gewicht Poids Peso kg / m
10,2	1,6	7,0	0,34	127,0	4,0	119,0	12,2
13,5	1,8	9,3	0,52	133,0	4,0	125,0	12,8
17,2	1,8	13,6	0,69	139,7	4,0	131,7	13,5
20,0	2,0	16,0	0,89	152,4	4,5	143,4	16,4
26,9	2,3	22,3	1,41	159,0	4,5	150,0	17,1
30,0	2,6	24,8	1,77	165,1	4,5	156,1	17,8
31,8	2,6	26,6	1,88	168,3	4,5	159,3	18,1
33,7	2,6	28,5	2,01	177,8	5,0	167,8	21,3
38,0	2,6	32,8	2,29	193,7	5,6	182,5	26,0
42,4	2,6	37,2	2,57	219,1	6,3	206,5	33,1
44,5	2,6	39,3	2,70	244,5	6,3	231,9	37,1
48,3	2,6	43,1	2,95	267,0	6,3	254,4	40,6
51,0	2,6	45,8	3,12	273,0	6,3	260,4	41,6
54,0	2,6	48,8	3,30	298,5	7,1	284,3	51,1
57,0	2,9	51,2	3,90	323,9	7,1	309,7	55,6
60,3	2,9	54,5	4,14	355,6	8,0	339,6	68,3
63,5	2,9	57,7	4,36	368,0	8,0	352,0	70,8
70,0	2,9	64,2	4,83	406,4	8,8	388,8	85,9
76,1	2,9	70,3	5,28	419,0	10,0	399,0	101,0
82,5	3,2	76,1	6,31	457,0	10,0	437,0	110,0
88,9	3,2	82,5	6,81	508,0	11,0	486,0	135,0
101,6	3,6	94,4	8,76				
108,0	3,6	100,8	9,33				
114,3	3,6	107,1	9,90				

mit glatten Enden, schwarz

à bouts lisses, noirs

ad estremità lisce, neri

Stahlrohre nahtlos, starkwandig

warmgewalzt

Tubes en acier sans soudure, à parois épaisses

laminés à chaud

Tubi acciaio senza saldatura, a parete grossa

laminati a caldo



E355 (St 52.0)

DIN 2448, DIN 1629 resp. EN 10297-1

Aussen-Ø Ø extér. Ø esterno mm	Wandstärke Epaiss. paroi Spess. parete mm	Innen-Ø Ø intér. Ø interno mm	Gewicht Poids Peso kg / m	Aussen-Ø Ø extér. Ø esterno mm	Wandstärke Epaiss. paroi Spess. parete mm	Innen-Ø Ø intér. Ø interno mm	Gewicht Poids Peso kg / m
20,0	2,3	15,4	1,00	30,0	4,5	21,0	2,83
	2,9	14,2	1,22		5,0	20,0	3,08
	4,0	12,0	1,58		6,3	17,4	3,68
	5,0	10,0	1,85		7,1	15,8	4,01
21,3	2,3	16,7	1,08	31,8	8,0	14,0	4,34
	3,2	14,9	1,43		2,9	26,0	2,07
	4,0	13,3	1,71		3,6	24,6	2,50
	5,0	11,3	2,01		5,0	21,8	3,30
25,0	2,3	20,4	1,29	32,0	5,6	20,6	3,62
	2,6	19,8	1,44		7,1	17,6	4,32
	3,2	18,6	1,72		8,0	15,8	4,70
	3,6	17,8	1,90		6,0*	20,0	3,84
	5,0	15,0	2,47		8,0*	16,0	4,73
	6,3	12,4	2,91		33,7	3,2	27,3
26,9	4,0	18,9	2,26	33,7	5,0	23,7	3,54
	4,5	17,9	2,49		5,6	22,5	3,88
	5,0	16,9	2,70		6,3	21,1	4,26
	7,1	12,7	3,47		7,1	19,5	4,66
	8,0	17,7	5,07		8,0	17,7	5,07
30,0	3,2	23,6	2,11	36,0	8,8	16,1	5,40
	3,6	22,8	2,34		5,5*	25,0	4,14
	4,0	22,0	2,56		8,0*	20,0	5,52

* Ausser DIN 2448 (stranggepresst, Güte St 52.0/20 MnV 6)
Hors norme DIN 2448 (filés à la presse, en acier St 52.0/20 MnV 6)
Fuori DIN 2448 (estrusi, in St 52.0/20 MnV 6)

** Aus dem Vollen gebohrte Stahlrohre, Güte St 52.0 resp. S355, aussen roh gewalzt,
bzw. roh geschmiedet
Tubes d'acier forés dans le plein, qualité Ac 52.0 resp. S355, laminés resp. forgés
à l'extérieur
Tubi acciaio forati dal pieno, qualità Ac 52.0 resp. S355 esternamente grezzi,
laminati o forgiati

Stahlrohre nahtlos, starkwandig

warmgewalzt

Tubes en acier sans soudure, à parois épaisses

laminés à chaud

Tubi acciaio senza saldatura, a parete grossa

laminati a caldo

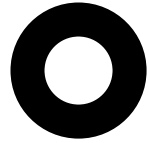

E355 (St 52.0)

DIN 2448, DIN 1629 resp. EN 10297-1

Aussen- \emptyset \emptyset extér. \emptyset esterno mm	Wandstärke Epaiss. paroi Spess. parete mm	Innen- \emptyset \emptyset intér. \emptyset interno mm	Gewicht Poids Peso kg / m	Aussen- \emptyset \emptyset extér. \emptyset esterno mm	Wandstärke Epaiss. paroi Spess. parete mm	Innen- \emptyset \emptyset intér. \emptyset interno mm	Gewicht Poids Peso kg / m	
36,0	10,0*	16,0	6,82	48,3	3,2	41,9	3,56	
38,0	3,2	31,6	2,75		4,5	39,3	4,86	
	4,0	30,0	3,35		5,0	38,3	5,34	
	5,0	28,0	4,07		5,6	37,1	5,90	
	6,3	25,4	4,93		6,3	35,7	6,53	
	8,0	22,0	5,92		7,1	34,1	7,21	
40,0	10,0	18,0	6,91		8,0	32,3	7,95	
	6,0*	28,0	5,03		8,8	30,7	8,57	
	7,5*	25,0	6,01		10,0	28,3	9,45	
42,4	4,0	34,4	3,79	50,0	12,5	23,3	11,00	
		33,4	4,21		7,0*	36,0	8,19	
		32,4	4,61		9,0*	32,0	9,78	
		31,2	5,08		12,5*	25,0	11,60	
		29,8	5,61		15,0**	20,0	13,00	
44,5	7,1	28,2	6,18	51,0	3,2	44,6	3,77	
		26,4	6,79		3,6	43,8	4,21	
		22,4	7,99		4,0	43,0	4,64	
		4,0	36,5		4,00	5,0	41,0	5,67
		4,5	35,5		4,44	5,6	39,8	6,27
45,0	5,0	34,5	4,87		6,3	38,4	6,94	
	6,3	31,9	5,94		7,1	36,8	7,69	
	7,1	30,3	6,55		8,0	35,0	8,48	
		28,5	7,20		10,0	31,0	10,10	
	8,0	24,5	8,51		11,0	29,0	10,90	
	10,0	19,5	9,86		12,5	26,0	11,90	
	12,5	6,5*	32,0		6,80	14,2	22,6	12,90
45,0	8,5*	28,0	8,53	54,0	5,0	44,0	6,04	
	12,5*	20,0	10,00		6,3	41,4	7,41	

* & ** siehe Seite 5.10 / voir page 5.10 / vedi pagina 5.10

Stahlrohre nahtlos, starkwandig

warmgewalzt

Tubes en acier sans soudure, à parois épaisses

laminés à chaud

Tubi acciaio senza saldatura, a parete grossa

laminati a caldo

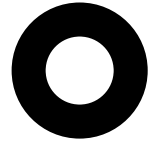

E355 (St 52.0)

DIN 2448, DIN 1629 resp. EN 10297-1

Aussen-Ø Ø extér. Ø esterno mm	Wandstärke Epaiss. paroi Spess. parete mm	Innen-Ø Ø intér. Ø interno mm	Gewicht Poids Peso kg / m	Aussen-Ø Ø extér. Ø esterno mm	Wandstärke Epaiss. paroi Spess. parete mm	Innen-Ø Ø intér. Ø interno mm	Gewicht Poids Peso kg / m
54,0	8,0	38,0	9,04	60,3	11,0	38,3	13,40
	10,0	34,0	10,90		12,5	35,3	14,70
	12,5	29,0	12,90		14,2	31,9	16,10
55,0	15,0**	25,0	15,00		16,0	28,3	17,50
	17,5**	20,0	16,50		17,5	25,3	18,47
56,0	14,0*	28,0	14,50	63,0	11,5*	40,0	15,40
57,0	3,2	50,6	4,25	63,5	13,5*	36,0	17,20
	4,0	49,0	5,23		15,5*	32,0	18,80
	5,0	47,0	6,41		3,6	56,3	5,32
	5,6	45,8	7,10	4,5	54,5	6,55	
	6,3	44,4	7,88	5,0	53,5	7,21	
	7,1	42,8	8,71	5,6	52,3	8,00	
	8,0	41,0	9,67	6,3	50,9	8,89	
	10,0	37,0	11,60	7,1	49,3	9,88	
	12,5	32,0	13,70	8,0	47,5	10,90	
	14,2	28,6	15,00	8,8	45,9	11,90	
60,0	16,0	25,0	16,20	10,0	43,5	13,20	
	15,0*	30,0	16,60	11,0	41,5	14,20	
	20,0**	20,0	20,00	12,5	38,5	15,70	
60,3				14,2	35,1	17,30	
	4,0	52,3	5,55	16,0	31,5	18,70	
	5,0	50,3	6,82	65,0	18,5*	28,0	23,20
	5,6	49,1	7,55		22,5**	20,0	24,00
	6,3	47,7	8,39	70,0	3,2	63,6	5,27
	7,1	46,1	9,32		3,6	62,8	5,90
8,0	44,3	10,30	4,0		62,0	6,51	
8,8	42,7	11,20	4,5		61,0	7,27	
10,0	40,3	12,40					

* & ** siehe Seite 5.10 / voir page 5.10 / vedi pagina 5.10

Stahlrohre nahtlos, starkwandig

warmgewalzt

Tubes en acier sans soudure, à parois épaisses

laminés à chaud

Tubi acciaio senza saldatura, a parete grossa

laminati a caldo



E355 (St 52.0)

DIN 2448, DIN 1629 resp. EN 10297-1

Aussen- \emptyset \emptyset extér. \emptyset esterno mm	Wandstärke Epaiss. paroi Spess. parete mm	Innen- \emptyset \emptyset intér. \emptyset interno mm	Gewicht Poids Peso kg / m	Aussen- \emptyset \emptyset extér. \emptyset esterno mm	Wandstärke Epaiss. paroi Spess. parete mm	Innen- \emptyset \emptyset intér. \emptyset interno mm	Gewicht Poids Peso kg / m	
70,0	5,0	60,0	8,01	76,1	8,0	60,1	13,40	
	5,6	58,8	8,89		8,8	58,5	14,60	
	6,3	57,4	9,90		10,0	56,1	16,30	
	8,0	54,0	12,20		12,5	51,1	19,60	
		10,0	50,0	14,80		14,2	47,7	21,70
		11,0	48,0	16,00		16,0	44,1	23,70
		12,5	45,0	17,70		17,5	41,1	25,30
		14,2	41,6	19,50		20,0	36,1	27,70
		16,0	38,0	21,30	80,0	8,5*	63,0	16,30
		17,5	35,0	22,70		12,0*	56,0	21,40
		20,0*	30,0	25,60		15,0*	50,0	25,20
		22,5**	25,0	27,00		17,5*	45,0	28,10
	71,0	7,5*	56,0	12,50		20,0*	40,0	30,70
		13,0*	45,0	19,30		22,5*	35,0	33,40
15,5*		40,0	21,90		25,0**	30,0	33,90	
17,5*		36,0	23,80		30,0**	20,0	37,50	
75,0	7,5*	60,0	13,70	82,5	3,6	75,3	7,00	
	9,5*	56,0	16,20		4,0	74,5	7,74	
	12,5*	50,0	20,10		4,5	73,5	8,66	
	15,0*	45,0	23,00		5,0	72,5	9,56	
	17,5*	40,0	25,60		6,3	69,9	11,80	
	20,0*	35,0	28,30		7,1	68,3	13,20	
	22,5**	30,0	30,00		8,0	66,5	14,70	
	25,0**	25,0	30,80		10,0	62,5	17,90	
76,1	4,0	68,1	7,11		12,5	57,5	21,60	
	5,0	66,1	8,77		14,2	54,1	23,90	
	6,3	63,5	10,80		16,0	50,5	26,20	
	7,1	61,9	12,10		17,5	47,5	28,10	

* & ** siehe Seite 5.10 / voir page 5.10 / vedi pagina 5.10

Stahlrohre nahtlos, starkwandig

warmgewalzt

Tubes en acier sans soudure, à parois épaisses

laminés à chaud

Tubi acciaio senza saldatura, a parete grossa

laminati a caldo



E355 (St 52.0)

DIN 2448, DIN 1629 resp. EN 10297-1

Aussen-Ø Ø extér. Ø esterno mm	Wandstärke Epaiss. paroi Spess. parete mm	Innen-Ø Ø intér. Ø interno mm	Gewicht Poids Peso kg / m	Aussen-Ø Ø extér. Ø esterno mm	Wandstärke Epaiss. paroi Spess. parete mm	Innen-Ø Ø intér. Ø interno mm	Gewicht Poids Peso kg / m			
82,5	20,0	42,5	30,8	90,0	27,5**	35,0	43,80			
	22,2	38,1	33,0		30,0**	30,0	45,80			
	25,0	32,5	35,5							
85,0	9,0*	67,0	18,3	95,0	8,0	79,0	17,20			
	12,0*	61,0	23,0		10,0*	75,0	22,80			
	15,0*	55,0	27,3		12,5*	70,0	25,40			
	17,5*	50,0	30,4		14,2*	66,6	28,20			
					16,0	63,0	31,20			
					17,5*	60,0	33,40			
					19,5*	56,0	37,90			
			22,5*	50,0	41,80					
88,9	5,0	78,9	10,3		25,0	45,0	43,20			
	6,3	76,3	12,8		30,0**	35,0	49,60			
	8,0	72,9	16,0	100,0	10,0*	80,0	24,30			
	8,8	71,3	17,4		12,5*	75,0	28,90			
					14,5*	71,0	32,40			
					18,5*	63,0	39,00			
					22,0*	56,0	44,10			
					32,5**	35,0	55,80			
					35,0**	30,0	57,70			
					20,0	48,9	34,0	101,6	4,0	93,6
			22,2		44,5	36,5	4,5	92,6	10,80	
			25,0		38,9	39,4	5,0	91,6	11,90	
90,0	9,5*	71,0	20,5		5,6	90,4	13,30			
	11,5*	67,0	23,8		6,3	89,0	14,80			
	13,5*	63,0	27,0		7,1	87,4	16,50			
	17,0*	56,0	32,1		8,0	85,6	18,50			
	20,0*	50,0	35,9		10,0	81,6	22,60			
	25,0*	40,0	41,6		12,5	76,6	27,50			

* & ** siehe Seite 5.10 / voir page 5.10 / vedi pagina 5.10

Stahlrohre nahtlos, starkwandig

warmgewalzt

Tubes en acier sans soudure, à parois épaisses

laminés à chaud

Tubi acciaio senza saldatura, a parete grossa

laminati a caldo



E355 (St 52.0)

DIN 2448, DIN 1629 resp. EN 10297-1

Aussen- \emptyset \emptyset extér. \emptyset esterno mm	Wandstärke Epaiss. paroi Spess. parete mm	Innen- \emptyset \emptyset intér. \emptyset interno mm	Gewicht Poids Peso kg / m	Aussen- \emptyset \emptyset extér. \emptyset esterno mm	Wandstärke Epaiss. paroi Spess. parete mm	Innen- \emptyset \emptyset intér. \emptyset interno mm	Gewicht Poids Peso kg / m	
101,6	14,2	73,2	30,6	112,0	13,5*	85,0	35,5	
	16,0	69,6	33,8		16,0*	80,0	40,5	
	17,5	66,6	36,3		20,5*	71,0	48,8	
	20,0	61,6	40,2		24,5*	63,0	55,4	
					30,0*	52,0	62,9	
					114,3	4,0	106,3	10,9
						5,0	104,3	13,5
						6,3	101,7	16,8
						7,1	100,1	18,8
	106,0	10,5*	85,0		27,0		8,0	98,3
13,0*		80,0	32,3		10,0	94,3	25,7	
17,5*		71,0	40,6		12,5	89,3	31,4	
21,5*		63,0	47,1		14,2	85,9	35,1	
					16,0	82,3	38,8	
					17,5	79,3	41,8	
					20,0	74,3	46,5	
					22,2	69,9	50,4	
108,0	4,5	99,0	11,5		25,0	64,3	55,1	
	5,0	98,0	12,7		28,0	58,3	59,6	
	6,3	95,4	15,8		36,0	42,3	69,5	
	7,1	93,8	17,7					
				118,0	11,5*	95,0	32,5	
					14,0*	90,0	39,0	
					19,0*	80,0	48,8	
					23,5	71,0	57,5	
					27,5	63,0	64,0	
				121,0	6,3	108,4	17,8	
					7,1	106,8	19,9	
			8,0		105,0	22,3		

5

* siehe Seite 5.10 / voir page 5.10 / vedi pagina 5.10

Stahlrohre nahtlos, starkwandig

warmgewalzt

Tubes en acier sans soudure, à parois épaisses

laminés à chaud

Tubi acciaio senza saldatura, a parete grossa

laminati a caldo

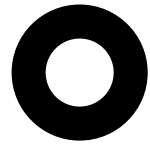

E355 (St 52.0)

DIN 2448, DIN 1629 resp. EN 10297-1

Aussen-Ø Ø extér. Ø esterno mm	Wandstärke Epaiss. paroi Spess. parete mm	Innen-Ø Ø intér. Ø interno mm	Gewicht Poids Peso kg / m	Aussen-Ø Ø extér. Ø esterno mm	Wandstärke Epaiss. paroi Spess. parete mm	Innen-Ø Ø intér. Ø interno mm	Gewicht Poids Peso kg / m
121	10,0	101,0	27,40	127	22,2	82,6	57,4
	12,5	96,0	33,40		25,0	77,0	62,9
	14,2	92,6	37,40		28,0	71,0	68,4
	16,0	89,0	41,40		30,0	67,0	71,8
	17,5	86,0	44,70	130	35,0*	60,0	84,8
	20,0	81,0	49,80		40,0**	50,0	91,5
	22,2	76,6	54,10		45,0**	40,0	96,9
	25,0	71,0	59,20		50,0**	30,0	101,0
	30,0	61,0	67,30	132	21,0*	90,0	61,0
	36,0	49,0	74,23		133	5,0	123,0
125	12,5*	100,0	37,30	6,3		120,4	19,7
	17,5*	90,0	49,80	7,1		118,8	22,0
	22,5*	80,0	60,10	8,0		117,0	24,7
	27,0*	71,0	68,40	10,0		113,0	30,3
	30,0*	65,0	73,00	12,5		108,0	37,1
	32,5*	60,0	76,80	14,2		104,6	41,6
	35,0**	55,0	80,30	16,0		101,0	46,2
	37,5*	50,0	83,50	17,5		98,0	49,8
	42,5**	40,0	88,90	20,0		93,0	55,7
	127	5,0	117,0	15,00	22,2	88,6	60,7
6,3		114,4	18,80	25,0	83,0	66,6	
8,0		111,0	23,50	28,0	77,0	72,5	
10,0		107,0	28,90	30,0	73,0	76,2	
12,5		102,0	35,30	32,0	69,0	79,7	
14,2		98,6	39,50	36,0	61,0	86,1	
16,0		95,0	43,80	40,0	53,0	91,7	
17,5		92,0	47,30	135	35,0*	65,0	89,4
20,0		87,0	52,80				

* & ** siehe Seite 5.10 / voir page 5.10 / vedi pagina 5.10

Stahlrohre nahtlos, starkwandig

warmgewalzt

Tubes en acier sans soudure, à parois épaisses

laminés à chaud

Tubi acciaio senza saldatura, a parete grossa

laminati a caldo



E355 (St 52.0)

DIN 2448, DIN 1629 resp. EN 10297-1

Aussen- \emptyset \emptyset extér. \emptyset esterno mm	Wandstärke Epaiss. paroi Spess. parete mm	Innen- \emptyset \emptyset intér. \emptyset interno mm	Gewicht Poids Peso kg / m	Aussen- \emptyset \emptyset extér. \emptyset esterno mm	Wandstärke Epaiss. paroi Spess. parete mm	Innen- \emptyset \emptyset intér. \emptyset interno mm	Gewicht Poids Peso kg / m	
139,7	5,0	129,7	16,6	150,0	25,0	96,0	74,6	
	5,6	128,5	18,5		30,0	86,0	85,8	
	6,3	127,1	20,7		36,0	74,0	97,6	
	7,1	125,5	23,2		12,5*	125,0	47,0	
	8,0	123,7	26,0		22,0*	106,0	73,7	
	10,0	119,7	32,0		35,0*	80,0	103,0	
	12,5	114,7	39,2		42,5*	65,0	116,0	
	14,2	111,3	43,9		45,0*	60,0	120,0	
	16,0	107,7	48,8		50,0*	50,0	127,0	
	17,5	104,7	52,7		152,4	5,0	142,4	18,2
	20,0	99,7	59,0			6,3	139,8	22,7
	22,2	95,3	64,3			7,1	138,2	25,4
	25,0	89,7	70,7			8,0	136,4	28,5
	28,0	83,7	77,1			8,8	134,8	31,2
30,0	79,7	81,2	10,0	132,4		35,1		
140,0	36,0	67,7	92,1	12,5	127,4	43,1		
	37,5*	65,0	98,0	14,2	124,0	48,4		
	40,0*	60,0	102,0	16,0	120,4	53,8		
	42,5*	55,0	105,0	17,5	117,4	58,2		
	45,0*	50,0	109,0	20,0	112,4	65,3		
	50,0**	40,0	114,0	22,2	108,0	71,3		
146,0	8,0	130,0	27,2	159,0	25,0	102,4	78,5	
	10,0	126,0	33,5		28,0	96,4	85,9	
	12,5	121,0	41,2		30,0	92,4	90,6	
	14,2	117,6	46,2		36,0	80,4	103,0	
	16,0	114,0	51,3		40,0	72,4	111,0	
	17,5	111,0	55,5		5,0	149,0	19,0	
	20,0	106,0	62,1		5,6	147,8	21,2	

* & ** siehe Seite 5.10 / voir page 5.10 / vedi pagina 5.10

Stahlrohre nahtlos, starkwandig

warmgewalzt

Tubes en acier sans soudure, à parois épaisses

laminés à chaud

Tubi acciaio senza saldatura, a parete grossa

laminati a caldo



E355 (St 52.0)

DIN 2448, DIN 1629 resp. EN 10297-1

Aussen-Ø Ø extér. Ø esterno mm	Wandstärke Epaiss. paroi Spess. parete mm	Innen-Ø Ø intér. Ø interno mm	Gewicht Poids Peso kg / m	Aussen-Ø Ø extér. Ø esterno mm	Wandstärke Epaiss. paroi Spess. parete mm	Innen-Ø Ø intér. Ø interno mm	Gewicht Poids Peso kg / m	
159,0	6,3	146,4	23,7	165,1	17,5	130,1	63,7	
	7,1	144,8	26,6		20,0	125,1	71,6	
	8,0	143,0	29,8		22,2	120,7	78,2	
	10,0	139,0	36,7		25,0	115,1	86,4	
	12,5	134,0	45,2		28,0	109,1	94,7	
	14,2	130,6	50,7		30,0	105,1	100,0	
	16,0	127,0	56,4		36,0	93,1	115,0	
	17,5	124,0	61,1		40,0	85,1	123,0	
	20,0	119,0	68,6		168,3	6,3	155,7	25,2
	22,2	114,6	74,9			7,1	154,1	28,2
	25,0	109,0	82,6			8,0	152,3	31,6
	28,0	103,0	90,5			10,0	148,3	39,0
	30,0	99,0	95,4			12,5	143,3	48,0
	36,0	87,0	109,0			14,2	139,9	54,0
	40,0	79,0	117,0			16,0	136,3	60,1
45,0	69,0	127,0	17,5	133,3		65,1		
50,0	59,0	134,0	20,0	128,3		73,1		
160,0	24,0*	112,0	85,0	22,2		123,9	80,0	
	52,5*	55,0	143,0	25,0	118,3	88,3		
	60,0**	40,0	152,0	30,0	108,3	102,0		
165,1	5,0	155,1	19,7	36,0	96,3	117,0		
	5,6	153,9	22,0	40,0	88,3	127,0		
	7,1	150,9	27,7	170,0	50,0*	70,0	152,0	
	8,0	149,1	31,0		55,0*	60,0	160,0	
	10,0	145,1	38,2		60,0**	50,0	167,0	
	12,5	140,1	47,0	171,0	10,0	151,0	39,7	
	14,2	136,7	52,0		12,5	146,0	48,9	
	16,0	133,1	58,8		14,2	142,6	54,9	

* & ** siehe Seite 5.10 / voir page 5.10 / vedi pagina 5.10

Stahlrohre nahtlos, starkwandig

warmgewalzt

Tubes en acier sans soudure, à parois épaisses

laminés à chaud

Tubi acciaio senza saldatura, a parete grossa

laminati a caldo



E355 (St 52.0)

DIN 2448, DIN 1629 resp. EN 10297-1

Aussen- \emptyset \emptyset extér. \emptyset esterno mm	Wandstärke Epaiss. paroi Spess. parete mm	Innen- \emptyset \emptyset intér. \emptyset interno mm	Gewicht Poids Peso kg / m	Aussen- \emptyset \emptyset extér. \emptyset esterno mm	Wandstärke Epaiss. paroi Spess. parete mm	Innen- \emptyset \emptyset intér. \emptyset interno mm	Gewicht Poids Peso kg / m	
171,0	16,0	139,0	61,2	180,0	55,0*	70,0	174,0	
	17,5	136,0	66,2			60,0*	60,0	182,0
	20,0	131,0	74,5	190,0	15,0*	160,0	72,3	
	25,0	121,0	90,0			20,0	150,0	91,0
	30,0	111,0	104,0			29,0	132,0	122,0
	36,0	99,0	120,0			42,0	106,0	159,0
	40,0	91,0	129,0			50,0	90,0	178,0
	45,0	81,0	140,0			60,0	70,0	198,0
	177,8	5,6	166,6	23,8	193,7	6,3	181,1	29,1
		6,3	165,2	26,6			7,1	179,5
8,0		161,8	33,5			8,0	177,7	36,6
10,0		157,8	41,4			10,0	173,7	45,3
12,5		152,8	51,0			12,5	168,7	55,9
14,2		149,4	57,4			14,2	165,3	62,9
16,0		145,8	63,8			16,0	161,7	70,1
17,5		142,8	69,1			17,5	158,7	76,0
20,0		137,8	77,8			20,0	153,7	85,7
22,2		133,4	85,2			22,2	149,3	93,9
25,0		127,8	94,2			25,0	143,7	104,0
28,0		121,8	103,0			28,0	137,7	114,0
30,0		117,8	109,0			30,0	133,7	121,0
36,0		105,8	126,0			32,0	129,7	128,0
40,0		97,8	136,0			36,0	121,7	140,0
50,0		77,8	158,0			40,0	113,7	152,0
180,0	15,0*	150,0	68,0		45,0	103,7	165,0	
	27,5*	125,0	110,0		50,0	93,7	177,0	
	40,0*	100,0	143,0	200,0	20,0*	160,0	96,8	
	50,0*	80,0	165,0			30,0*	140,0	133,0

* siehe Seite 5.10 / voir page 5.10 / vedi pagina 5.10

5

Stahlrohre nahtlos, starkwandig

warmgewalzt

Tubes en acier sans soudure, à parois épaisses

laminés à chaud

Tubi acciaio senza saldatura, a parete grossa

laminati a caldo



E355 (St 52.0)

DIN 2448, DIN 1629 resp. EN 10297-1

Aussen-Ø Ø extér. Ø esterno mm	Wandstärke Epaiss. paroi Spess. parete mm	Innen-Ø Ø intér. Ø interno mm	Gewicht Poids Peso kg / m	Aussen-Ø Ø extér. Ø esterno mm	Wandstärke Epaiss. paroi Spess. parete mm	Innen-Ø Ø intér. Ø interno mm	Gewicht Poids Peso kg / m	
200	44,0*	112,0	176,0	219,1	7,1	204,9	37,1	
	55,0*	90,0	203,0		8,0	203,1	41,6	
	60,0*	80,0	213,0		10,0	199,1	51,6	
	65,0**	70,0	222,0		12,5	194,1	63,7	
	70,0**	60,0	231,0		14,2	190,7	71,8	
203	6,3	190,4	30,6	224,0	16,0	187,1	80,1	
	8,0	187,0	38,5		17,5	184,1	87,0	
	8,8	185,4	42,1		20,0	179,1	98,2	
	10,0	183,0	47,6		22,2	174,7	108,0	
	12,5	178,0	58,7		25,0	169,1	120,0	
	14,2	174,6	66,1		28,0	163,1	132,0	
	16,0	171,0	73,8		30,0	159,1	140,0	
	17,5	168,0	80,1		32,0	155,1	148,0	
	20,0	163,0	90,3		36,0	147,1	163,0	
	22,2	158,6	99,0		40,0	139,1	177,0	
	25,0	153,0	110,0		45,0	129,1	193,0	
	28,0	147,0	121,0		50,0	119,1	209,0	
	30,0	143,0	128,0		224,0	22,0*	180,0	120,0
	36,0	131,0	148,0		32,0*	160,0	161,0	
	40,0	123,0	161,0		46,0*	132,0	211,0	
45,0	113,0	175,0	50,0*	124,0	223,0			
212	50,0	103,0	189,0	55,0*	114,0	237,0		
	21,0*	170,0	108,0	60,0*	104,0	250,0		
	31,0*	150,0	147,0	229,0	10,0	209,0	54,0	
	43,5*	125,0	188,0		12,5	204,0	66,7	
	50,0*	112,0	207,0		14,2	200,6	75,2	
	55,0*	102,0	220,0		17,5	194,0	91,3	
60,0*	92,0	232,0	20,0	189,0	103,0			

* & ** siehe Seite 5.10 / voir page 5.10 / vedi pagina 5.10

Stahlrohre nahtlos, starkwandig

warmgewalzt

Tubes en acier sans soudure, à parois épaisses

laminés à chaud

Tubi acciaio senza saldatura, a parete grossa

laminati a caldo



E355 (St 52.0)

DIN 2448, DIN 1629 resp. EN 10297-1

Aussen- \emptyset \emptyset extér. \emptyset esterno mm	Wandstärke Epaiss. paroi Spess. parete mm	Innen- \emptyset \emptyset intér. \emptyset interno mm	Gewicht Poids Peso kg / m	Aussen- \emptyset \emptyset extér. \emptyset esterno mm	Wandstärke Epaiss. paroi Spess. parete mm	Innen- \emptyset \emptyset intér. \emptyset interno mm	Gewicht Poids Peso kg / m
229,0	25,0	179,0	126,0	250	50,0*	150,0	257,0
	30,0	169,0	147,0				
	35,0	159,0	167,0				
	40,0	149,0	186,0				
	45,0	139,0	204,0				
	50,0	129,0	221,0				
236,0	23,0*	190,0	132,0	254	7,1	239,8	42,2
	33,0*	170,0	176,0				
	60,0*	116,0	269,0				
244,5	7,1	230,3	43,2	267	28,0	198,0	156,0
	8,0	228,5	46,7				
	10,0	224,5	57,8				
	12,5	219,5	71,5				
	14,2	216,1	80,6				
	16,0	212,5	90,2				
	17,5	209,5	98,0				
	20,0	204,5	111,0				
	22,2	200,1	122,0				
	25,0	194,5	135,0				
	30,0	184,5	159,0				
	36,0	172,5	185,0				
	40,0	164,5	202,0				
	45,0	154,5	221,0				
	50,0	144,5	240,0				
	60,0	124,5	273,0				
	70,0	104,5	301,0				
	250,0	25,0*	200,0				
35,0*		180,0	197,0				
					10,0	247,0	63,4
					12,5	242,0	78,5
					14,2	238,6	88,5
					16,0	235,0	99,0
					17,5	232,0	108,0
					20,0	227,0	122,0
					22,2	222,6	134,0
					25,0	217,0	149,0
					30,0	207,0	175,0
					36,0	195,0	205,0

* siehe Seite 5.10 / voir page 5.10 / vedi pagina 5.10

Stahlrohre nahtlos, starkwandig

warmgewalzt

Tubes en acier sans soudure, à parois épaisses

laminés à chaud

Tubi acciaio senza saldatura, a parete grossa

laminati a caldo



E355 (St 52.0)

DIN 2448, DIN 1629 resp. EN 10297-1

Aussen- \emptyset \emptyset extér. \emptyset esterno mm	Wandstärke Epaiss. paroi Spess. parete mm	Innen- \emptyset \emptyset intér. \emptyset interno mm	Gewicht Poids Peso kg / m	Aussen- \emptyset \emptyset extér. \emptyset esterno mm	Wandstärke Epaiss. paroi Spess. parete mm	Innen- \emptyset \emptyset intér. \emptyset interno mm	Gewicht Poids Peso kg / m
267	40,0	187,0	224,0	292,0	12,5	267,0	86,2
	45,0	177,0	246,0		16,0	260,0	109,0
	50,0	167,0	268,0		17,5	257,0	118,0
	55,0	157,0	288,0		20,0	252,0	134,0
	60,0	147,0	306,0		25,0	242,0	165,0
	70,0	127,0	340,0		30,0	232,0	194,0
	80,0	107,0	369,0		35,0	222,0	222,0
					40,0	212,0	249,0
273	7,1	258,8	46,6	298,5	45,0	202,0	274,0
	8,0	257,0	52,3		50,0	192,0	298,0
	10,0	253,0	64,9		60,0	172,0	343,0
	12,5	248,0	80,3		70,0	152,0	383,0
	16,0	241,0	101,0		80,0	132,0	418,0
	20,0	233,0	125,0		8,0	282,5	57,3
	25,0	223,0	153,0		10,0	278,5	71,1
	30,0	213,0	180,0		12,5	273,5	88,2
	40,0	193,0	230,0		16,0	266,5	111,0
	50,0	173,0	275,0		20,0	258,5	137,0
279	60,0	153,0	315,0	25,0	248,5	169,0	
	12,5	254,0	82,2	30,0	238,5	199,0	
	17,5	244,0	113,0	40,0	218,5	255,0	
	20,0	239,0	128,0	50,0	198,5	306,0	
	25,0	229,0	157,0	70,0	158,5	394,0	
	30,0	219,0	184,0	10,0	285,0	72,8	
	40,0	199,0	236,0	12,5	280,0	90,2	
	50,0	179,0	282,0	15,0	275,0	107,0	
	60,0	159,0	324,0	17,5	270,0	124,0	
	70,0	139,0	361,0	20,0	265,0	141,0	
80,0	119,0	393,0					

Stahlrohre nahtlos, starkwandig

warmgewalzt

Tubes en acier sans soudure, à parois épaisses

laminés à chaud

Tubi acciaio senza saldatura, a parete grossa

laminati a caldo



E355 (St 52.0)

DIN 2448, DIN 1629 resp. EN 10297-1

Aussen- \emptyset \emptyset extér. \emptyset esterno mm	Wandstärke Epaiss. paroi Spess. parete mm	Innen- \emptyset \emptyset intér. \emptyset interno mm	Gewicht Poids Peso kg / m	Aussen- \emptyset \emptyset extér. \emptyset esterno mm	Wandstärke Epaiss. paroi Spess. parete mm	Innen- \emptyset \emptyset intér. \emptyset interno mm	Gewicht Poids Peso kg / m	
305,0	25,0	255,0	173,0	323,9	60,0	203,9	390,0	
	30,0	245,0	203,0		70,0	183,9	438,0	
	40,0	225,0	261,0		80,0	163,9	481,0	
	45,0	215,0	289,0		343,0	12,5	318,0	102,0
	50,0	205,0	314,0	16,0		311,0	129,0	
	60,0	185,0	363,0	20,0		303,0	159,0	
	65,0	175,0	385,0	25,0		293,0	196,0	
	318,0	10,0	298,0	76,0	355,6	30,0	283,0	232,0
16,0		286,0	119,0	36,0		271,0	272,5	
20,0		278,0	147,0	40,0		263,0	299,0	
25,0		268,0	181,0	45,0		253,0	331,0	
30,0		258,0	213,0	50,0		243,0	361,0	
35,0		248,0	244,0	55,0		233,0	391,0	
40,0		238,0	274,0	8,8		338,0	75,3	
50,0		218,0	330,0	10,0		335,6	85,2	
323,9	8,0	307,9	62,3	12,5	330,6	106,0		
	10,0	303,9	77,4	14,2	327,2	120,0		
	12,5	298,9	96,0	17,5	320,6	146,0		
	14,2	295,5	108,0		20,0	315,6	166,0	
	16,0	291,9	121,0		25,0	305,6	204,0	
	20,0	283,9	150,0		30,0	295,6	241,0	
	25,0	273,9	184,0		36,0	283,6	284,0	
	30,0	263,9	217,0			40,0	275,6	311,0
	36,0	251,9	256,0			50,0	255,6	377,0
	40,0	243,9	280,0		60,0	235,6	437,0	
	45,0	233,9	310,0		70,0	215,6	493,0	
	50,0	223,9	338,0			80,0	195,6	544,0
	55,0	213,9	365,0			100,0	155,6	630,0

Stahlrohre nahtlos, starkwandig

warmgewalzt

Tubes en acier sans soudure, à parois épaisses

laminés à chaud

Tubi acciaio senza saldatura, a parete grossa

laminati a caldo



E355 (St 52.0)

DIN 2448, DIN 1629 resp. EN 10297-1

Aussen-Ø Ø extér. Ø esterno mm	Wandstärke Epaiss. paroi Spess. parete mm	Innen-Ø Ø intér. Ø interno mm	Gewicht Poids Peso kg / m	Aussen-Ø Ø extér. Ø esterno mm	Wandstärke Epaiss. paroi Spess. parete mm	Innen-Ø Ø intér. Ø interno mm	Gewicht Poids Peso kg / m	
368	8,8	350,4	78,0	406,4	10,0	386,4	97,8	
	10,0	348,0	88,3		12,5	381,4	121,0	
	12,5	343,0	110,0		14,2	378,0	137,0	
	14,2	339,6	124,0		16,0	374,4	154,0	
	16,0	336,0	139,0		20,0	366,4	191,0	
	20,0	328,0	172,0		25,0	356,4	235,0	
	22,2	323,6	189,0		30,0	346,4	278,0	
	25,0	318,0	211,0		36,0	334,4	329,0	
	28,0	312,0	235,0		40,0	326,4	361,0	
	30,0	308,0	250,0		50,0	306,4	439,0	
	32,0	304,0	265,0		60,0	286,4	513,0	
	36,0	296,0	295,0		70,0	266,4	581,0	
	40,0	288,0	324,0		80,0	246,4	644,0	
	50,0	268,0	392,0		90,0	226,4	702,0	
	60,0	248,0	456,0		100,0	206,4	756,0	
	70,0	228,0	514,0		419,0	12,5	394,0	125,0
	80,0	208,0	568,0			16,0	387,0	159,0
90,0	188,0	617,0	20,0	379,0		197,0		
100,0	168,0	661,0	25,0	369,0		243,0		
394	14,2	365,6	133,0	30,0		359,0	288,0	
	16,0	362,0	149,0	40,0	339,0	374,0		
	20,0	354,0	184,0	45,0	329,0	415,0		
	25,0	344,0	228,0	50,0	319,0	455,0		
	30,0	334,0	269,0	60,0	299,0	531,0		
	40,0	314,0	349,0	70,0	279,0	602,0		
	50,0	294,0	424,0	445,0	16,0	413,0	169,0	
	60,0	274,0	494,0		17,5	410,0	184,0	
70,0	254,0	559,0	25,0		395,0	259,0		

Stahlrohre nahtlos, starkwandig

warmgewalzt

Tubes en acier sans soudure, à parois épaisses

laminés à chaud

Tubi acciaio senza saldatura, a parete grossa

laminati a caldo

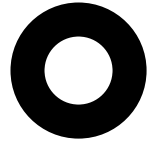

E355 (St 52.0)

DIN 2448, DIN 1629 resp. EN 10297-1

Aussen-Ø Ø extér. Ø esterno mm	Wandstärke Epaiss. paroi Spess. parete mm	Innen-Ø Ø intér. Ø interno mm	Gewicht Poids Peso kg / m	Aussen-Ø Ø extér. Ø esterno mm	Wandstärke Epaiss. paroi Spess. parete mm	Innen-Ø Ø intér. Ø interno mm	Gewicht Poids Peso kg / m
445	40,0	365	400	508	30	448	354
	50,0	345	487		40	428	462
457	17,5	422	190	521	50	408	565
	20,0	417	216		60	388	663
	25,0	407	266		40	441	474
	30,0	397	316		20	519	266
	40,0	377	411		30	499	391
470	70,0	317	668	610	40	479	512
	80,0	297	744		50	459	628
	100,0	257	880		20	570	291
	17,5	435	195		40	542	574
	20,0	430	222		60	502	832
	30,0	410	326		622	40	542
40,0	390	424					
495	50,0	370	518	622	60	502	832
	60,0	350	607				
	30,0	435	344				
508	50,0	395	549	622	60	502	832
	12,5	483	153				
508	16,0	476	194	622	60	502	832
	20,0	468	241				
	25,0	458	298				
	25,0	458	298				

Präzisionsstahlrohre, nahtlos

kaltgezogen, zugblank, hart (BK)

Tubes de précision en acier sans soudure

étirés à froid, clairs, durs (BK)

Tubi acciaio di precisione senza saldatura

stirati a freddo, duri (BK)

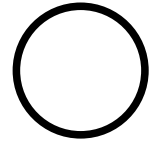

St 35 (E235+C)

DIN 2391 / A resp. EN 10305-1

Aussen-Ø Ø extér. Ø esterno mm	Wandstärke Epaiss. paroi Spess. parete mm	Innen-Ø Ø intér. Ø interno mm	Gewicht Poids Peso kg / m	Aussen-Ø Ø extér. Ø esterno mm	Wandstärke Epaiss. paroi Spess. parete mm	Innen-Ø Ø intér. Ø interno mm	Gewicht Poids Peso kg / m
4	0,50	3,0	0,04	9	1,5	6,0	0,28
	1,00	2,0	0,07		2,0	5,0	0,35
	1,25	1,5	0,09		2,5	4,0	0,40
5	0,50	4,0	0,06	10	0,5	9,0	0,12
	0,80	3,4	0,08		0,8	8,4	0,18
	1,00	3,0	0,10		1,0	8,0	0,22
	1,25	2,5	0,12		1,2	7,6	0,26
	1,50	2,0	0,13		1,5	7,0	0,31
6	1,75	1,5	0,14	2,0	6,0	0,40	
	0,50	5,0	0,07	2,5	5,0	0,46	
	0,80	4,4	0,10	3,0	4,0	0,52	
	1,00	4,0	0,12	3,5	3,0	0,56	
	1,50	3,0	0,17				
7	2,00	2,0	0,20	11	0,5	10,0	0,13
	0,80	5,4	0,12		1,0	9,0	0,25
	1,00	5,0	0,15		1,2	8,6	0,29
	1,50	4,0	0,20		1,5	8,0	0,35
	2,00	3,0	0,25		2,0	7,0	0,44
8	2,50	2,0	0,28	2,5	6,0	0,52	
	0,50	7,0	0,09	3,0	5,0	0,59	
	0,80	6,4	0,14	12	1,0	10,0	0,27
	1,00	6,0	0,17		1,2	9,6	0,32
	1,20	5,6	0,20		1,5	9,0	0,39
1,50	5,0	0,24	2,0		8,0	0,49	
2,00	4,0	0,30	2,5		7,0	0,59	
9	2,50	3,0	0,34	3,0	6,0	0,67	
	3,00	2,0	0,37	3,5	5,0	0,73	
	0,50	8,0	0,11	4,0	4,0	0,79	
	1,00	7,0	0,20	13	1,0	11,0	0,30
	1,20	6,6	0,23		1,2	10,6	0,35
			1,5		10,0	0,43	

Präzisionsstahlrohre, nahtlos

kaltgezogen, zugblank, hart (BK)

Tubes de précision en acier sans soudure

étirés à froid, clairs, durs (BK)

Tubi acciaio di precisione senza saldatura

stirati a freddo, duri (BK)

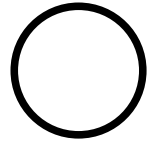

St 35 (E235+C)

DIN 2391 / A resp. EN 10305-1

Aussen-Ø Ø extér. Ø esterno mm	Wandstärke Epaiss. paroi Spess. parete mm	Innen-Ø Ø intér. Ø interno mm	Gewicht Poids Peso kg / m	Aussen-Ø Ø extér. Ø esterno mm	Wandstärke Epaiss. paroi Spess. parete mm	Innen-Ø Ø intér. Ø interno mm	Gewicht Poids Peso kg / m
13,0	2,00	9,0	0,54	16,0	2,5	11,0	0,83
	2,50	8,0	0,65		3,0	10,0	0,96
	3,00	7,0	0,74		3,5	9,0	1,08
	3,50	6,0	0,82		4,0	8,0	1,18
	4,00	5,0	0,89		4,5	7,0	1,28
14,0	1,00	12,0	0,32	16,5	5,0	6,0	1,36
	1,50	11,0	0,46		3,0	10,5	1,00
	1,75	10,5	0,53	17,0	1,0	15,0	0,40
	2,00	10,0	0,59		1,5	14,0	0,57
	2,50	9,0	0,71		2,0	13,0	0,74
	3,00	8,0	0,81		2,5	12,0	0,89
	3,50	7,0	0,91		3,0	11,0	1,04
	4,00	6,0	0,99		3,5	10,0	1,17
	4,50	5,0	1,05		4,0	9,0	1,28
	5,00	4,0	1,11		5,0	7,0	1,48
14,5	2,00	10,5	0,62	18,0	1,0	16,0	0,42
15,0	1,00	13,0	0,35		1,2	15,6	0,50
	1,20	12,6	0,41	1,5	15,0	0,61	
	1,50	12,0	0,50	2,0	14,0	0,79	
	2,00	11,0	0,64	2,5	13,0	0,96	
	2,50	10,0	0,77	3,0	12,0	1,11	
	3,00	9,0	0,89	3,5	11,0	1,25	
	3,50	8,0	0,99	4,0	10,0	1,38	
	4,00	7,0	1,09	4,5	9,0	1,50	
	4,50	6,0	1,17	5,0	8,0	1,60	
	5,00	5,0	1,23	6,0	6,0	1,78	
16,0	1,00	14,0	0,37	19,0	1,0	17,0	0,44
	1,50	13,0	0,54		1,5	16,0	0,65
	1,80	12,4	0,63		2,0	15,0	0,84
	2,00	12,0	0,69		2,5	14,0	1,02

Präzisionsstahlrohre, nahtlos

kaltgezogen, zugblank, hart (BK)

 Tubes de précision en acier sans soudure

étirés à froid, clairs, durs (BK)

 Tubi acciaio di precisione senza saldatura

stirati a freddo, duri (BK)

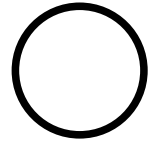
**St 35 (E235+C)**

DIN 2391 / A resp. EN 10305-1

Aussen-Ø Ø extér. Ø esterno mm	Wandstärke Epaiss. paroi Spess. parete mm	Innen-Ø Ø intér. Ø interno mm	Gewicht Poids Peso kg / m	Aussen-Ø Ø extér. Ø esterno mm	Wandstärke Epaiss. paroi Spess. parete mm	Innen-Ø Ø intér. Ø interno mm	Gewicht Poids Peso kg / m	
19	3,0	13,0	1,18	22	3,0	16,0	1,41	
	3,5	12,0	1,34		3,5	15,0	1,60	
	4,5	10,0	1,61		4,0	14,0	1,78	
20	1,0	18,0	0,47	23	4,5	13,0	1,94	
	1,2	17,6	0,56		5,0	12,0	2,10	
	1,5	17,0	0,68		5,5	11,0	2,24	
	2,0	16,0	0,89		6,0	10,0	2,37	
	2,5	15,0	1,08		6,5	9,0	2,49	
	3,0	14,0	1,26		7,0	8,0	2,59	
	3,5	13,0	1,42		24	1,0	21,0	0,54
	4,0	12,0	1,58			1,5	20,0	0,80
	4,5	11,0	1,72			2,0	19,0	1,04
	5,0	10,0	1,85			2,5	18,0	1,26
21	5,5	9,0	1,97	25	3,0	17,0	1,48	
	6,0	8,0	2,07		3,5	16,0	1,68	
	6,5	7,0	2,16		4,0	15,0	1,87	
	1,0	19,0	0,49		5,0	13,0	2,22	
		18,0	0,72		24	1,0	22,0	0,57
	2,0	17,0	0,94			1,5	21,0	0,83
	2,5	16,0	1,14			2,0	20,0	1,09
	3,0	15,0	1,33			2,5	19,0	1,33
	3,5	14,0	1,51			3,0	18,0	1,55
	4,0	13,0	1,68			3,5	17,0	1,77
4,5	12,0	1,83	4,0	16,0		1,97		
22	0,8	20,4	0,42	4,5		15,0	2,16	
	1,0	20,0	0,52	5,0	14,0	2,34		
	1,2	19,6	0,62	6,0	12,0	2,66		
	1,5	19,0	0,76	7,0	10,0	2,94		
	2,0	18,0	0,99	25	1,0	23,0	0,59	
	2,5	17,0	1,20		1,2	22,6	0,70	

Präzisionsstahlrohre, nahtlos

kaltgezogen, zugblank, hart (BK)

Tubes de précision en acier sans soudure

étirés à froid, clairs, durs (BK)

Tubi acciaio di precisione senza saldatura

stirati a freddo, duri (BK)

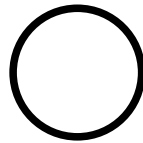

St 35 (E235+C)

DIN 2391 / A resp. EN 10305-1

Aussen-Ø Ø extér. Ø esterno mm	Wandstärke Epaiss. paroi Spess. parete mm	Innen-Ø Ø intér. Ø interno mm	Gewicht Poids Peso kg / m	Aussen-Ø Ø extér. Ø esterno mm	Wandstärke Epaiss. paroi Spess. parete mm	Innen-Ø Ø intér. Ø interno mm	Gewicht Poids Peso kg / m								
25,0	1,5	22,0	0,87	26	8,0	10	3,55								
	2,0	21,0	1,13												
	2,5	20,0	1,39												
	3,0	19,0	1,63												
	3,5	18,0	1,86												
	4,0	17,0	2,07												
	4,5	16,0	2,28												
	5,0	15,0	2,47												
	5,5	14,0	2,65												
	6,0	13,0	2,81												
	6,5	12,0	2,97												
	7,0	11,0	3,11												
	7,5	10,0	3,24												
	8,0	9,0	3,35												
	8,5	8,0	3,46												
25,4	2,0	21,4	1,15	27	1,0	25	0,64								
	2,5	20,4	1,41												
26,0	1,0	24,0	0,62	27	1,5	24	0,94								
	1,5	23,0	0,91												
	2,0	22,0	1,18												
	2,5	21,0	1,45												
	3,0	20,0	1,70												
	3,5	19,0	1,94												
	4,0	18,0	2,17												
	4,5	17,0	2,39												
	5,0	16,0	2,59												
	5,5	15,0	2,78												
	6,0	14,0	2,96												
	6,5	13,0	3,13												
	7,0	12,0	3,28												
	26	8,0	10					3,55	28	2,0	23	1,23			
													2,5	22	1,51
3,0				21	1,78										
3,5				20	2,03										
4,0				19	2,27										
4,5				18	2,50										
5,0				17	2,71										
6,0				15	3,11										
1,0				26	0,67										
1,5				25	0,98										
2,0				24	1,28										
2,5				23	1,57										
25,4				2,0	21,4	1,15	28						3,0	22	1,85
26,0				4,0	20	2,37	29						3,5	21	2,12
	4,5	19	2,61												
	5,0	18	2,84												
	5,5	17	3,05												
	6,0	16	3,26												
	7,0	14	3,63												
	1,0	27	0,69												
	1,5	26	1,02												
	2,0	25	1,33												
	2,5	24	1,63												
	3,0	23	1,92												
	3,5	22	2,20												
	4,0	21	2,47												

Präzisionsstahlrohre, nahtlos

kaltgezogen, zugblank, hart (BK)

 Tubes de précision en acier sans soudure

étirés à froid, clairs, durs (BK)

Tubi acciaio di precisione senza saldatura

stirati a freddo, duri (BK)

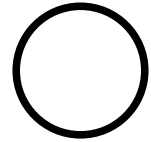
**St 35 (E235+C)**

DIN 2391 / A resp. EN 10305-1

Aussen-Ø Ø extér. Ø esterno mm	Wandstärke Epaiss. paroi Spess. parete mm	Innen-Ø Ø intér. Ø interno mm	Gewicht Poids Peso kg / m	Aussen-Ø Ø extér. Ø esterno mm	Wandstärke Epaiss. paroi Spess. parete mm	Innen-Ø Ø intér. Ø interno mm	Gewicht Poids Peso kg / m	
30	1,0	28	0,72	32	5,0	22	3,33	
	1,5	27	1,05		5,5	21	3,59	
	2,0	26	1,38		6,0	20	3,85	
	2,5	25	1,70		7,0	18	4,32	
	3,0	24	2,00		8,0	16	4,74	
	3,5	23	2,29		10,0	12	5,43	
	4,0	22	2,57		33	1,0	31	0,79
	4,5	21	2,83			1,5	30	1,17
	5,0	20	3,08			2,0	29	1,53
	5,5	19	3,32			2,5	28	1,88
	6,0	18	3,55			3,0	27	2,22
	6,5	17	3,77			3,5	26	2,55
	7,0	16	3,97			4,0	25	2,86
	7,5	15	4,16			4,5	24	3,16
	8,0	14	4,34			5,0	23	3,45
9,0	12	4,66	6,5	20		4,25		
	10,0	10	4,93	7,5	18	4,72		
31	1,0	29	0,74	34	1,0	32	0,81	
	1,5	28	1,09		1,5	31	1,20	
	2,0	27	1,43		2,0	30	1,58	
	2,5	26	1,76		2,5	29	1,94	
	3,0	25	2,07		3,0	28	2,29	
32	1,0	30	0,77	3,5	27	2,63		
	1,5	29	1,13	4,0	26	2,96		
	2,0	28	1,48	4,5	25	3,27		
	2,5	27	1,82	5,0	24	3,58		
	3,0	26	2,15	6,0	22	4,14		
	3,5	25	2,46	6,5	21	4,41		
	4,0	24	2,76	8,0	18	5,13		
	4,5	23	3,05	35	1,0	33	0,84	

Präzisionsstahlrohre, nahtlos

kaltgezogen, zugblank, hart (BK)

Tubes de précision en acier sans soudure

étirés à froid, clairs, durs (BK)

Tubi acciaio di precisione senza saldatura

stirati a freddo, duri (BK)

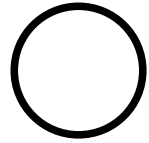

St 35 (E235+C)

DIN 2391 / A resp. EN 10305-1

Aussen-Ø Ø extér. Ø esterno mm	Wandstärke Epaiss. paroi Spess. parete mm	Innen-Ø Ø intér. Ø interno mm	Gewicht Poids Peso kg / m	Aussen-Ø Ø extér. Ø esterno mm	Wandstärke Epaiss. paroi Spess. parete mm	Innen-Ø Ø intér. Ø interno mm	Gewicht Poids Peso kg / m	
35	1,5	32	1,24	37	3,0	31	2,52	
	2,0	31	1,63		5,0	27	3,95	
	2,5	30	2,00		38	1,0	36	0,91
	3,0	29	2,37			1,5	35	1,35
	3,5	28	2,72			2,0	34	1,78
	4,0	27	3,06			2,5	33	2,19
	4,5	26	3,39			3,0	32	2,59
	5,0	25	3,70			3,5	31	2,98
	5,5	24	4,00			4,0	30	3,35
	6,0	23	4,29			4,5	29	3,72
6,5	22	4,57	5,0	28		4,07		
7,0	21	4,83	5,5	27		4,41		
36	7,5	20	5,09	6,0	26	4,74		
	10,0	15	6,17	6,5	25	5,05		
	1,0	34	0,86	7,0	24	5,35		
	1,5	33	1,28	8,0	22	5,92		
	2,0	32	1,68	39	1,0	37	0,94	
	2,5	31	2,07		2,0	35	1,83	
	3,0	30	2,44		2,5	34	2,25	
	3,5	29	2,81		3,0	33	2,66	
	4,0	28	3,16		40	1,0	38	0,96
	5,0	26	3,82			1,5	37	1,42
6,0	24	4,44	2,0			36	1,87	
7,0	22	5,01	2,5			35	2,31	
8,0	20	5,52	3,0			34	2,74	
10,0	16	6,41	3,5			33	3,15	
37	1,0	35	0,89	4,0		32	3,55	
	1,5	34	1,31	4,5		31	3,94	
	2,0	33	1,73	5,0		30	4,32	
	2,5	32	2,13	5,5		29	4,68	

Präzisionsstahlrohre, nahtlos

kaltgezogen, zugblank, hart (BK)

 Tubes de précision en acier sans soudure

étirés à froid, clairs, durs (BK)

 Tubi acciaio di precisione senza saldatura

stirati a freddo, duri (BK)

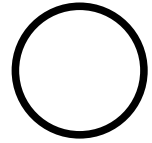
**St 35 (E235+C)**

DIN 2391 / A resp. EN 10305-1

Aussen-Ø Ø extér. Ø esterno mm	Wandstärke Epaiss. paroi Spess. parete mm	Innen-Ø Ø intér. Ø interno mm	Gewicht Poids Peso kg / m	Aussen-Ø Ø extér. Ø esterno mm	Wandstärke Epaiss. paroi Spess. parete mm	Innen-Ø Ø intér. Ø interno mm	Gewicht Poids Peso kg / m	
40	6,0	28	5,03	43	3,0	37	2,96	
	6,5	27	5,37		4,0	35	3,85	
	7,0	26	5,70		10,0	23	8,14	
	7,5	25	6,01		44	1,0	42	1,06
	8,0	24	6,31	1,5		41	1,57	
	9,0	22	6,88	2,0		40	2,07	
	10,0	20	7,40	2,5		39	2,56	
	41	1,0	39	0,99		3,0	38	3,03
		1,5	38	1,46		3,5	37	3,50
		2,0	37	1,92	4,0	36	3,95	
2,5		36	2,37	5,0	34	4,81		
3,0		35	2,81	6,0	32	5,62		
4,0		33	3,65	45	1,0	43	1,09	
42	1,5	39	1,50		1,5	42	1,61	
	2,0	38	1,97		2,0	41	2,12	
	2,5	37	2,44		2,5	40	2,62	
	3,0	36	2,89		3,0	39	3,11	
	3,5	35	3,32		3,5	38	3,59	
	4,0	34	3,75		4,0	37	4,04	
	5,0	32	4,56		4,5	36	4,50	
	6,0	30	5,33		5,0	35	4,93	
	7,0	28	6,04		6,0	33	5,77	
	8,0	26	6,71		6,5	32	6,17	
	8,5	25	7,02		7,0	31	6,56	
	10,0	22	7,89		7,5	30	6,94	
	11,0	20	8,41	8,0	29	7,30		
43	1,0	41	1,04	8,5	28	7,65		
	1,5	40	1,54	10,0	25	8,63		
	2,0	39	2,02	46	1,0	44	1,11	
	2,5	38	2,50		1,5	43	1,65	

Präzisionsstahlrohre, nahtlos

kaltgezogen, zugblank, hart (BK)

Tubes de précision en acier sans soudure

étirés à froid, clairs, durs (BK)

Tubi acciaio di precisione senza saldatura

stirati a freddo, duri (BK)

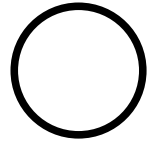

St 35 (E235+C)

DIN 2391 / A resp. EN 10305-1

Aussen-Ø Ø extér. Ø esterno mm	Wandstärke Epaiss. paroi Spess. parete mm	Innen-Ø Ø intér. Ø interno mm	Gewicht Poids Peso kg / m	Aussen-Ø Ø extér. Ø esterno mm	Wandstärke Epaiss. paroi Spess. parete mm	Innen-Ø Ø intér. Ø interno mm	Gewicht Poids Peso kg / m
46	2,0	42	2,17	50	6,0	38	6,51
	2,5	41	2,68		7,0	36	7,42
	3,0	40	3,18		7,5	35	7,86
	4,0	38	4,14		8,0	34	8,29
	5,0	36	5,06		9,0	32	9,10
47	1,0	45	1,13	51	10,0	30	9,87
	1,5	44	1,68		12,5	25	11,56
	2,0	43	2,22		15,0	20	12,95
	2,5	42	2,74		1,5	48	1,83
	3,5	40	3,76		2,0	47	2,42
48	1,0	46	1,16	52	3,0	45	3,55
		45	1,72		1,0	50	1,26
	1,5	44	2,27	1,5	49	1,87	
	2,0	43	2,81	2,0	48	2,47	
	2,5	42	3,33	2,5	47	3,05	
	3,0	41	3,84	3,0	46	3,63	
	3,5	40	4,34	3,5	45	4,19	
	4,0	38	5,30	4,0	44	4,74	
	4,5	36	6,22	4,5	43	5,27	
	5,0	34	7,08	5,0	42	5,80	
50	6,0	32	7,89	6,0	40	6,81	
	7,0	48	1,21	7,0	38	7,77	
	1,5	47	1,79	10,0	32	10,36	
	2,0	46	2,37	53	1,5	50	1,91
	2,5	45	2,93		3,0	47	3,70
	3,0	44	3,48	54	1,0	52	1,31
	3,5	43	4,01		1,5	51	1,94
	4,0	42	4,54		2,0	50	2,57
	4,5	41	5,05		2,5	49	3,18
	5,0	40	5,55		3,0	48	3,77

Präzisionsstahlrohre, nahtlos

kaltgezogen, zugblank, hart (BK)

Tubes de précision en acier sans soudure

étirés à froid, clairs, durs (BK)

Tubi acciaio di precisione senza saldatura

stirati a freddo, duri (BK)

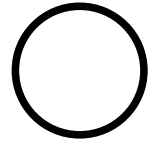

St 35 (E235+C)

DIN 2391 / A resp. EN 10305-1

Aussen-Ø Ø extér. Ø esterno mm	Wandstärke Epaiss. paroi Spess. parete mm	Innen-Ø Ø intér. Ø interno mm	Gewicht Poids Peso kg / m	Aussen-Ø Ø extér. Ø esterno mm	Wandstärke Epaiss. paroi Spess. parete mm	Innen-Ø Ø intér. Ø interno mm	Gewicht Poids Peso kg / m
54	3,5	47	4,36	58	1,0	56	1,41
	4,0	46	4,93		1,5	55	2,10
	4,5	45	5,49		2,0	54	2,76
	5,0	44	6,04		2,5	53	3,42
	5,5	43	6,58		3,0	52	4,07
	6,0	42	7,10		4,0	50	5,33
	7,0	40	8,11		5,0	48	6,54
55	1,0	53	1,33	60	6,0	46	7,69
	1,5	52	1,98		7,0	44	8,80
	2,0	51	2,61		1,0	58	1,46
	2,5	50	3,24		1,5	57	2,16
	3,0	49	3,85		2,0	56	2,86
	3,5	48	4,45		2,5	55	3,55
	4,0	47	5,03		3,0	54	4,22
	4,5	46	5,60		3,5	53	4,88
	5,0	45	6,17		4,0	52	5,52
	6,0	43	7,25		4,5	51	6,16
	6,5	42	7,78		5,0	50	6,78
	7,5	40	8,79		6,0	48	7,99
	8,0	39	9,27		6,5	47	8,58
	10,0	35	11,10		7,0	46	9,15
56	12,5	30	13,10	7,5	45	9,71	
	15,0	25	14,80	8,0	44	10,26	
	2,0	52	2,66	9,0	42	11,32	
	3,0	50	3,92	10,0	40	12,33	
	4,0	48	5,13	11,0	38	13,29	
	6,0	44	7,40	12,5	35	14,64	
	8,0	40	9,47	15,0	30	16,65	
	57	2,5	52	3,36	62	1,0	60
8,5		40	10,17	2,0		58	2,96

Präzisionsstahlrohre, nahtlos

kaltgezogen, zugblank, hart (BK)

Tubes de précision en acier sans soudure

étirés à froid, clairs, durs (BK)

Tubi acciaio di precisione senza saldatura

stirati a freddo, duri (BK)

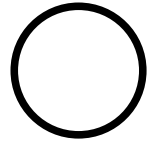

St 35 (E235+C)

DIN 2391 / A resp. EN 10305-1

Aussen-Ø Ø extér. Ø esterno mm	Wandstärke Epaiss. paroi Spess. parete mm	Innen-Ø Ø intér. Ø interno mm	Gewicht Poids Peso kg / m	Aussen-Ø Ø extér. Ø esterno mm	Wandstärke Epaiss. paroi Spess. parete mm	Innen-Ø Ø intér. Ø interno mm	Gewicht Poids Peso kg / m	
62	3,0	56	4,37	67	3,5	60	5,48	
	4,0	54	5,72		68	1,5	65	2,46
	5,0	52	7,03			2,0	64	3,26
	6,0	50	8,29			4,0	60	6,31
	7,0	48	9,50		69	4,5	60	7,16
10,0	42	12,82	70	1,0		68	1,70	
63	1,5	60		2,28	1,5	67	2,53	
	64	2,0	60	3,06	2,0	66	3,35	
65		1,0	63	1,58	2,5	65	4,16	
	1,5	62	2,35	3,0	64	4,96		
	2,0	61	3,11	3,5	63	5,74		
	2,5	60	3,85	4,0	62	6,51		
	3,0	59	4,59	4,5	61	7,27		
	3,5	58	5,31	5,0	60	8,02		
	4,0	57	6,02	6,0	58	9,47		
	4,5	56	6,71	7,0	56	10,88		
	5,0	55	7,40	7,5	55	11,56		
	5,5	54	8,07	8,0	54	12,23		
	6,0	53	8,73	10,0	50	14,80		
	6,5	52	9,38	12,5	45	17,73		
	7,0	51	10,01	15,0	40	20,35		
	7,5	50	10,64	72	2,0	68	3,45	
	8,0	49	11,25		7,0	58	11,22	
10,0	45	13,56	73	5,0	63	8,39		
12,5	40	16,18	74	2,0	70	3,55		
15,0	35	18,50	75	1,5	72	2,72		
66	3,0	60		4,66	2,0	71	3,60	
	5,0	56		7,52	2,5	70	4,47	
	13,0	40		16,99	3,0	69	5,33	

Präzisionsstahlrohre, nahtlos

kaltgezogen, zugblank, hart (BK)

Tubes de précision en acier sans soudure

étirés à froid, clairs, durs (BK)

Tubi acciaio di precisione senza saldatura

stirati a freddo, duri (BK)

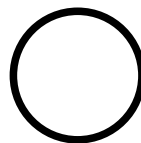

St 35 (E235+C)

DIN 2391 / A resp. EN 10305-1

Aussen-Ø Ø extér. Ø esterno mm	Wandstärke Epaiss. paroi Spess. parete mm	Innen-Ø Ø intér. Ø interno mm	Gewicht Poids Peso kg / m	Aussen-Ø Ø extér. Ø esterno mm	Wandstärke Epaiss. paroi Spess. parete mm	Innen-Ø Ø intér. Ø interno mm	Gewicht Poids Peso kg / m	
75	3,5	68	6,17	82	6,0	70	11,25	
	4,0	67	7,00			7,0	68	12,95
	5,0	65	8,63	83	1,5	80	3,02	
	6,0	63	10,21			4,0	75	7,79
	7,5	60	12,49			5,0	73	9,62
	8,0	59	13,22	84	6,0	72	11,54	
	10,0	55	16,03		85	1,5	82	3,09
	12,5	50	19,27				2,0	81
	15,0	45	22,20			2,5	80	5,09
	76	3,0	70	5,40		3,0	79	6,07
6,0		64	10,36		3,5	78	7,04	
78	2,5	73	4,66		4,0	77	7,99	
	3,0	72	5,55		5,0	75	9,87	
	4,0	70	7,30		6,0	73	11,69	
	6,0	66	10,65		7,5	70	14,33	
80	1,0	78	1,95		8,0	69	15,19	
	1,5	77	2,90		10,0	65	18,50	
	2,0	76	3,85		12,5	60	22,35	
	2,5	75	4,78	86	3,0	80	6,14	
	3,0	74	5,70		87	3,5	80	7,21
	4,0	72	7,50	88		2,5	83	5,27
	5,0	70	9,25			6,0	76	12,13
	6,0	68	10,95		90	1,5	87	3,27
	7,5	65	13,41			2,0	86	4,34
	8,0	64	14,21			2,5	85	5,40
10,0	60	17,26		3,0		84	6,44	
82	12,5	55	20,81		4,0	82	8,48	
	15,0	50	24,05		5,0	80	10,48	
	4,0	74	7,69		6,0	78	12,43	
	5,0	72	9,50					

Präzisionsstahlrohre, nahtlos

kaltgezogen, zugblank, hart (BK)

Tubes de précision en acier sans soudure

étirés à froid, clairs, durs (BK)

Tubi acciaio di precisione senza saldatura

stirati a freddo, duri (BK)

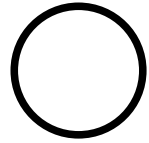

St 35 (E235+C)

DIN 2391 / A resp. EN 10305-1

Aussen-Ø Ø extér. Ø esterno mm	Wandstärke Epaiss. paroi Spess. parete mm	Innen-Ø Ø intér. Ø interno mm	Gewicht Poids Peso kg / m	Aussen-Ø Ø extér. Ø esterno mm	Wandstärke Epaiss. paroi Spess. parete mm	Innen-Ø Ø intér. Ø interno mm	Gewicht Poids Peso kg / m
90	7,5	75	15,26	105	7,5	90	18,03
	8,0	74	16,18		10,0	85	23,43
	10,0	70	19,73		12,5	80	28,52
	12,5	65	23,89		110	2,0	106
92	15,0	60	27,74	2,5		105	6,63
	4,0	84	8,68	3,0		104	7,92
	7,0	78	14,67	4,0		102	10,46
	8,5	75	17,50	5,0	100	12,95	
95	1,5	92	3,46	6,0	98	15,39	
	2,0	91	4,59	7,5	95	18,96	
	2,5	90	5,70	8,0	94	20,12	
	3,0	89	6,81	10,0	90	24,66	
100	4,0	87	8,98	12,5	85	30,06	
	5,0	85	11,10	15,0	80	35,14	
	7,5	80	16,18	115	2,5	110	6,94
	10,0	75	20,96		5,0	105	13,56
105	12,5	70	25,43		7,5	100	19,88
	1,5	97	3,64		10,0	95	25,90
	2,0	96	4,83	12,5	90	31,60	
	2,5	95	6,01	120	2,0	116	5,82
3,0	94	7,18	2,5		115	7,24	
4,0	92	9,47	3,0		114	8,66	
5,0	90	11,71	4,0		112	11,44	
105	6,0	88	13,91	5,0	110	14,18	
	7,5	85	17,11	6,0	108	16,87	
	10,0	80	22,20	7,5	105	20,81	
	12,5	75	26,97	8,0	104	22,10	
105	15,0	70	31,44	10,0	100	27,13	
	2,5	100	6,32	15,0	90	38,84	
	5,0	95	12,33	125	2,5	120	7,55

Präzisionsstahlrohre, nahtlos

kaltgezogen, zugblank, hart (BK)

 Tubes de précision en acier sans soudure

étirés à froid, clairs, durs (BK)

Tubi acciaio di precisione senza saldatura

stirati a freddo, duri (BK)

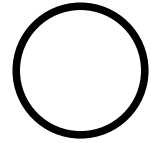
**St 35 (E235+C)**

DIN 2391 / A resp. EN 10305-1

Aussen-Ø Ø extér. Ø esterno mm	Wandstärke Epaiss. paroi Spess. parete mm	Innen-Ø Ø intér. Ø interno mm	Gewicht Poids Peso kg / m	Aussen-Ø Ø extér. Ø esterno mm	Wandstärke Epaiss. paroi Spess. parete mm	Innen-Ø Ø intér. Ø interno mm	Gewicht Poids Peso kg / m
125	5,0	115	14,80	150	4,0	142	14,40
	7,5	110	21,73		5,0	140	17,88
	10,0	105	28,36		7,5	135	26,36
	12,5	100	34,68		8,0	134	28,02
126	3,0	120	9,10	155	10,0	130	34,53
	130	2,5	125		7,86	12,5	125
124			9,40	2,5	150	9,40	
122		12,43	5,0	145	18,50		
120		15,41	7,5	140	27,28		
118		18,35	10,0	135	35,76		
115		22,66	160	2,5	155	9,71	
110		29,59		3,0	154	11,62	
105		36,22		5,0	150	19,11	
100		42,54		7,5	145	28,21	
135		2,5	130	8,17	10,0	140	36,99
	5,0	125	16,03	165	2,5	160	10,02
	7,5	120	23,58		170	3,0	164
10,0	115	30,83	5,0	160		20,35	
140	2,5	135	8,48	7,5		155	30,06
	4,0	132	13,42	10,0		150	39,46
	5,0	130	16,65	15,0	140	57,34	
	7,5	125	24,51		175	2,5	170
	10,0	120	32,06	5,0		165	20,96
	12,5	115	39,30	180		2,5	175
15,0	110	46,24	5,0		170	21,58	
145	2,5	140	8,79		7,5	165	31,91
	5,0	135	17,26		10,0	160	41,93
	10,0	125	33,29	150	12,5	155	51,64
3,0	144	10,88	15,0		150	61,04	

Präzisionsstahlrohre, nahtlos

kaltgezogen, zugblank, hart (BK)

Tubes de précision en acier sans soudure

étirés à froid, clairs, durs (BK)

Tubi acciaio di precisione senza saldatura

stirati a freddo, duri (BK)

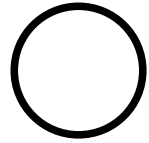

St 35 (E235+C)

DIN 2391 / A resp. EN 10305-1

Aussen-Ø Ø extér. Ø esterno mm	Wandstärke Epaiss. paroi Spess. parete mm	Innen-Ø Ø intér. Ø interno mm	Gewicht Poids Peso kg / m	Aussen-Ø Ø extér. Ø esterno mm	Wandstärke Epaiss. paroi Spess. parete mm	Innen-Ø Ø intér. Ø interno mm	Gewicht Poids Peso kg / m	
190	5,0	180	22,81	225	5,0	215	27,13	
	7,5	175	33,76		250	10,0	230	59,19
	10,0	170	44,39			15,0	220	86,93
195	5,0	185	23,43	254	6,5	241	39,67	
200	5,0	190	24,05	260	5,0	250	31,44	
	7,0	186	33,32					
	10,0	180	46,86					
210	5,0	200	25,28					
220	5,0	210	26,51					
	10,0	200	51,79					

Hydraulikstahlrohre, nahtlos

kaltgezogen, normalisierend blankgeglüht (NBK)

Tubes en acier pour conduites hydrauliques, sans soudure

étirés à froid, recuits blancs normalisés (NBK)

Tubi per condotta idrauliche, senza saldatura

stirati a freddo, ricotti bianchi (NBK)

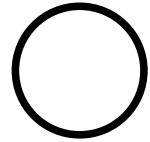

St 37.4 (E235+N)

DIN 2391 / C resp. EN 10305-4

Aussen-Ø Ø extér. Ø esterno mm	Wandstärke Epaiss. paroi Spess. parete mm	Innen-Ø Ø intér. Ø interno mm	Gewicht Poids Peso kg / m	Aussen-Ø Ø extér. Ø esterno mm	Wandstärke Epaiss. paroi Spess. parete mm	Innen-Ø Ø intér. Ø interno mm	Gewicht Poids Peso kg / m	
4	0,5*	3	0,04	15	1,0	13	0,35	
	1,0*	2	0,07		1,5	12	0,50	
5	1,0*	3	0,10	16	2,0	11	0,64	
	6	1,0*	4		0,12	2,5	10	0,77
1,5*		3	0,02	18	1,0	14	0,37	
2,0*		2	0,20		1,5	13	0,54	
8	1,0	6	0,17	2,0	12	0,69		
	1,5*	5	0,24	2,5	11	0,83		
	2,0*	4	0,30	3,0	10	0,96		
10	1,0	8	0,22	20	1,0	16	0,42	
	1,5	7	0,31		1,5	15	0,61	
	2,0	6	0,40		2,0	14	0,79	
	2,5	5	0,46		2,5	13	0,96	
12	1,0	10	0,27	21	3,0	12	1,11	
	1,5	9	0,39		14	1,5	17	0,68
	2,0	8	0,49			2,0	16	0,89
	2,5	7	0,59		2,5	15	1,08	
14	1,0	12	0,32	21	3,0	14	1,26	
	1,5	11	0,46		14	3,5	13	1,42
	2,0	10	0,59			4,0	12	1,58
	2,5	9	0,71		21	3,0	15	1,33
	3,5	7	0,91					

innen und aussen gebondert (* nur aussen), wirbelstromgeprüft,
Enden verschlossen

bondérisés à l'intérieur et à l'extérieur (* seulement à l'extérieur),
éprouvés au courant Foucault, extrémités fermées

bonderizzati internamente ed esternamente (* solo esternamente),
collaudati alla corrente turbolenta, estremità chiuse

Hydraulikstahlrohre, nahtlos

kaltgezogen, normalisierend blankgeglüht (NBK)

Tubes en acier pour conduites hydrauliques, sans soudure

étirés à froid, recuits blancs normalisés (NBK)

Tubi per condotte idrauliche, senza saldatura

stirati a freddo, ricotti bianchi (NBK)

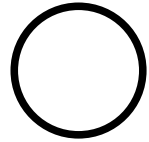

St 37.4 (E235+N)

DIN 2391 / C resp. EN 10305-4

Aussen-Ø Ø extér. Ø esterno mm	Wandstärke Epaiss. paroi Spess. parete mm	Innen-Ø Ø intér. Ø interno mm	Gewicht Poids Peso kg / m	Aussen-Ø Ø extér. Ø esterno mm	Wandstärke Epaiss. paroi Spess. parete mm	Innen-Ø Ø intér. Ø interno mm	Gewicht Poids Peso kg / m		
22	1,5	19	0,76	33	4,0	25	2,86		
	2,0	18	0,99		35	2,0	31	1,63	
	2,5	17	1,20			2,5	30	2,00	
	3,0	16	1,41			3,0	29	2,37	
25	1,5	22	0,87	38		2,5	33	2,19	
	2,0	21	1,13		3,0	32	2,59		
	2,5	20	1,39		4,0	30	3,35		
	3,0	19	1,63		5,0	28	4,07		
	4,0	17	2,07		42	7,0	24	5,35	
	4,5	16	2,28			2,0	38	1,97	
	5,0	15	2,47			3,0	36	2,89	
26	3,0	20	1,70	4,0	34	3,75			
				28	1,5	25	0,98	48	5,0
2,0	24	1,28	50		6,0	38	6,51		
2,5	23	1,57			9,0	32	9,10		
3,0	22	1,85			60	6,0	48		7,99
4,0	20	2,37				9,0	42		11,32
30	2,0	26	1,38	30	4,0	22	2,57		
	2,5	25	1,70		5,0	20	3,08		
	3,0	24	2,00						

innen und aussen gebondert, wirbelstromgeprüft,
Enden verschlossen

bondérisés à l'intérieur et à l'extérieur,
éprouvés au courant Foucault, extrémités fermées

bonderizzati internamente ed esternamente,
collaudati alla corrente turbolenta, estremità chiuse

Hydraulikstahlrohre nahtlos, verzinkt
kaltgezogen, normalisierend blankgeglüht (NBK)

**Tubes en acier pour conduites hydrauliques,
sans soudure, galvanisés**

étirés à froid, recuits blancs normalisés (NBK)

Tubi per condotta idrauliche, senza saldatura, zincati
stirati a freddo, ricotti bianchi (NBK)

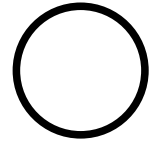

St 37.4 (E235+N)
DIN 2391 / C resp. EN 10305-4

Aussen-Ø Ø extér. Ø esterno mm	Wandstärke Epaiss. paroi Spess. parete mm	Innen-Ø Ø intér. Ø interno mm	Gewicht Poids Peso kg / m	Aussen-Ø Ø extér. Ø esterno mm	Wandstärke Epaiss. paroi Spess. parete mm	Innen-Ø Ø intér. Ø interno mm	Gewicht Poids Peso kg / m
6	1,0	4	0,12	18	1,5	15	0,61
8	1,0	6	0,17		2,0	14	0,79
	1,5	5	0,24	20	2,5	15	1,08
10	1,0	8	0,22	22	1,5	19	0,76
	1,5	7	0,31	25	1,5	22	0,87
12	1,0	10	0,27		2,5	20	1,39
	1,5	9	0,39		3,0	19	1,63
	2,0	8	0,49	28	1,5	25	0,98
14	2,0	10	0,59		2,0	24	1,28
15	1,5	12	0,50				
	2,0	11	0,64				
16	1,5	13	0,54				
	2,0	12	0,69				

aussen galvanisch verzinkt und gelb chromatiert, geölt,
Enden verschlossen

galvanisés et chromatés jaune à l'extérieur, huilés, extrémités fermées

esternamente zincati galvanicamente e cromatizzati gialli, oliati,
estremità chiuse

Kesselrohre, nahtlos

schwarz

Tubes chaudière sans soudure

noir

Tubi caldaia senza saldatura

neri

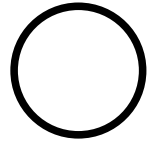

P235GH resp. St 35.8 / I

DIN 17175 / 2448 resp. EN 10216-2

Aussen-Ø Ø extér. Ø esterno mm	Wandstärke Epaiss. paroi Spess. parete mm	Gewicht Poids Peso kg / m	Aussen-Ø Ø extér. Ø esterno mm	Wandstärke Epaiss. paroi Spess. parete mm	Gewicht Poids Peso kg / m
13,5	2,0	0,57	48,3	2,6	2,93
	2,9	0,76		3,2	3,56
17,2	2,9	1,02		3,6	3,97
				4,0	4,37
21,3	2,0	0,95	51,0	2,6	3,10
	2,6	1,20		57,0	2,9
26,9	2,9	1,32	60,3		2,9
	3,2	1,43		3,2	4,51
	3,6	1,57	3,6	5,03	
	2,3	1,40	4,0	5,55	
	2,6	1,56	4,5	6,19	
	2,9	1,72			
33,7	3,2	1,87	76,1	2,9	5,24
	3,6	2,07		3,2	5,75
	2,6	1,99	3,6	6,44	
	3,2	2,41	4,5	7,95	
	3,6	2,67	88,9	3,2	6,76
	4,0	2,93		3,6	7,57
42,4	2,6	2,55	108,0	5,0	10,30
	3,2	3,09		5,6	11,50
	3,6	3,44	3,6	9,27	
	4,0	3,79			4,0
44,5	2,6	2,69		5,6	14,10

druck- resp. wirbelstromgeprüft nach EN 10246-1 mit WAZ 3.1 B
nach DIN 50049 / EN 10204

eprouvés à la pression resp. au courant Foucault selon EN 10246-1,
DIN 50049/3.1 B / EN 10204

provati alla pressione risp. alla corrente turbolenta secondo EN 10246-1,
con attestato 3.1 B secondo DIN 50049 / EN 10204

Kesselrohre, nahtlos

schwarz

 Tubes chaudière sans soudure

noir

 Tubi caldaia senza saldatura

neri

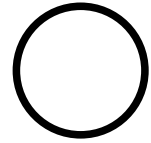
**P235GH resp. St 35.8 / I**

DIN 17175 / 2448 resp. EN 10216-2

Aussen-Ø Ø extér. Ø esterno mm	Wandstärke Epaiss. paroi Spess. parete mm	Gewicht Poids Peso kg / m	Aussen-Ø Ø extér. Ø esterno mm	Wandstärke Epaiss. paroi Spess. parete mm	Gewicht Poids Peso kg / m
114,3	3,6 6,3	9,83 16,80	273,0	6,3	41,4
133,0	6,3	19,70	323,9	7,1	55,5
139,7	4,0	13,40	355,6	8,0	68,6
159,0	7,1	26,60	406,4	8,8	86,3
168,3	4,5 7,1	18,20 28,20	457,0	10,0	110,0
177,8	5,0	21,30	508,0	11,0	135,0
219,1	6,3 8,8	33,10 45,60	610,0	12,5	184,0
244,5	6,3	37,00			
267,0	6,3	40,50			

druck- resp. wirbelstromgeprüft nach EN 10246-1 mit WAZ 3.1 B
nach DIN 50049 / EN 10204

eprouvés à la pression resp. au courant Foucault selon EN 10246-1,
DIN 50049/3.1 B / EN 10204

provati alla pressione risp. alla corrente turbolenta secondo EN 10246-1,
con attestato 3.1 B secondo DIN 50049 / EN 10204

Präzisionsstahlrohre, geschweisst
kaltgewalzt, blank, innen mit leichtem Schweissgrat

Tubes de précision soudés

laminés à froid, blancs,
intérieurement avec léger cordon de soudure

Tubi acciaio di precisione saldati

laminati a freddo, bianchi, all'interno con leggero cordone di saldatura

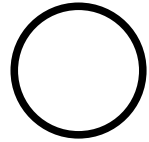

E235+CR1
EN 10305-3

Aussen-Ø Ø extér. Ø esterno mm	Wandstärke Epaisseur paroi Spess. parete mm	Gewicht Poids Peso kg / m	Aussen-Ø Ø extér. Ø esterno mm	Wandstärke Epaisseur paroi Spess. parete mm	Gewicht Poids Peso kg / m
6	1,0	0,12	18	1,0	0,42
8	1,0	0,17		1,2	0,50
	1,5	0,24		1,5	0,61
				2,0	0,79
9	1,0	0,20	19	1,0	0,44
10	1,0	0,22		1,5	0,65
	1,5	0,31		2,0	0,84
	2,0	0,40	20	1,0	0,47
11	1,0	0,25		1,2	0,56
12	1,0	0,27		1,5	0,68
	1,5	0,39		2,0	0,89
	2,0	0,49		2,5	1,08
13	1,0	0,30	22	1,0	0,52
	1,5	0,43		1,2	0,62
	2,0	0,54		1,5	0,76
14	1,0	0,32		2,0	0,99
	1,5	0,46		2,5	1,20
	2,0	0,59	23	1,5	0,80
15	1,0	0,35	24	1,0	0,57
	1,2	0,41		1,5	0,83
	1,5	0,50		2,0	1,09
	2,0	0,64	25	1,0	0,59
16	1,0	0,37		1,2	0,70
	1,2	0,44		1,5	0,87
	1,5	0,54		2,0	1,13
	2,0	0,69		2,5	1,39
17	1,0	0,40		3,0	1,63
	1,5	0,57			
	2,0	0,74			

Präzisionsstahlrohre, geschweisst
kaltgewalzt, blank, innen mit leichtem Schweissgrat

Tubes de précision soudés

laminés à froid, blancs,
intérieurement avec léger cordon de soudure

Tubi acciaio di precisione saldati

laminati a freddo, bianchi, all'interno con leggero cordone di saldatura

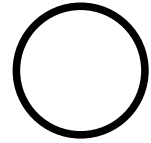

E235+CR1
EN 10305-3

Aussen-Ø Ø extér. Ø esterno mm	Wandstärke Epaiss. paroi Spess. parete mm	Gewicht Poids Peso kg / m	Aussen-Ø Ø extér. Ø esterno mm	Wandstärke Epaiss. paroi Spess. parete mm	Gewicht Poids Peso kg / m
26	1,0	0,62	40	1,0	0,96
	1,5	0,91		1,5	1,42
	2,0	1,18		2,0	1,87
	3,0	1,70		2,5	2,31
28	1,0	0,67	42	3,0	2,74
	1,2	0,79		1,0	1,01
	1,5	0,98		1,5	1,50
	2,0	1,28		2,0	1,97
	2,5	1,57		45	1,0
30	1,0	0,72	1,5		1,61
	1,5	1,05	2,0		2,12
	2,0	1,38	2,5		2,62
	2,5	1,70	3,0		3,11
	3,0	2,00	46	1,5	1,65
32	1,2	0,91	48	1,5	1,72
	1,5	1,13	2,0	2,27	
	2,0	1,48	50	1,0	1,21
	3,0	2,15		1,5	1,79
34	2,0	1,58		2,0	2,37
	35	2,5		2,00	2,5
		1,0	0,84	3,0	3,48
1,5		1,24	52	1,5	1,87
2,0	1,63	55		1,5	1,98
2,5	2,00			2,0	2,61
36	2,0	1,68	60	1,0	1,46
38	1,0	0,91		1,5	2,16
	1,5	1,35		2,0	2,86
	2,0	1,78		3,0	4,22

Präzisionsstahlrohre, geschweisst
kaltgewalzt, blank, innen mit leichtem Schweissgrat

Tubes de précision soudés

laminés à froid, blancs,
intérieurément avec léger cordon de soudure

Tubi acciaio di precisione saldati

laminati a freddo, bianchi, all'interno con leggero cordone di saldatura

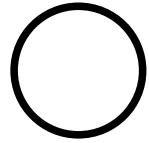

E235+CR1

EN 10305-3

Aussen-Ø Ø extér. Ø esterno mm	Wandstärke Epaiss. paroi Spess. parete mm	Gewicht Poids Peso kg / m	Aussen-Ø Ø extér. Ø esterno mm	Wandstärke Epaiss. paroi Spess. parete mm	Gewicht Poids Peso kg / m
65	2,0	3,11	89	2	4,29
70	1,0	1,70	102	2	4,93
	1,5	2,53	108	2	5,23
	2,0	3,35			
75	1,5	2,72			
80	1,5	2,90			
	2,0	3,85			
83	2,0	3,99			

5

Präzisionsstahlrohre, geschweisst

kaltgezogen, blank

Tubes de précision soudés

étirés à froid, blancs

Tubi acciaio di precisione saldati

trafilati a freddo, bianchi

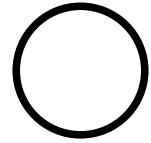

E235+C

EN 10305-2

Aussen-Ø Ø extér. Ø esterno mm	Wandstärke Epais. paroi Spess. parete mm	Gewicht Poids Peso kg / m	Aussen-Ø Ø extér. Ø esterno mm	Wandstärke Epais. paroi Spess. parete mm	Gewicht Poids Peso kg / m			
10	1,0	0,22	24	2,5	1,33			
	1,5	0,31		3,0	1,55			
	2,0	0,40		25	1,5	0,87		
12	1,0	0,27	2,5		1,39			
	1,5	0,39	3,0		1,63			
	2,0	0,49	26	2,0	1,18			
	2,5	0,59		28	1,5	0,98		
13	1,0	0,30	30	2,0	1,28			
	2,0	0,54		2,5	1,57			
	14	1,5		0,46	32	1,5	1,13	
2,5		0,71	2,0	1,48				
15		1,0	0,35	2,5		1,82		
	1,5	0,50	33	2,0	1,53			
	2,0	0,64		3,0	2,22			
	2,5	0,77		34	3,0	2,29		
16	1,0	0,37			35	1,5	1,24	
	1,5	0,54	2,0	1,63				
	2,0	0,69	36	2,0		1,68		
2,5	0,83	38		1,5	1,35			
18	1,5		0,61	40	1,0	0,96		
	2,0		0,79		2,0	1,87		
	2,5	0,96	2,5		2,31			
20	2,0	0,89	40	3,0	2,74			
	21	1,5		0,72	40	4,0	3,55	
		2,0		0,76		22	1,5	1,35
		2,0		0,99			2,0	1,87
2,5	1,20	2,5	2,31					
22	2,5	1,20	22	3,0	2,74			
	3,0	1,41		22	4,0	3,55		

Präzisionsstahlrohre, geschweisst

kaltgezogen, blank

Tubes de précision soudés

étirés à froid, blancs

Tubi acciaio di precisione saldati

trafilati a freddo, bianchi

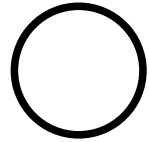

E235+C

EN 10305-2

Aussen-Ø Ø extér. Ø esterno mm	Wandstärke Epaiss. paroi Spess. parete mm	Gewicht Poids Peso kg / m	Aussen-Ø Ø extér. Ø esterno mm	Wandstärke Epaiss. paroi Spess. parete mm	Gewicht Poids Peso kg / m
42	1,5	1,50	80	1,5	2,90
	2,5	2,44		2,0	3,85
45	2,5	2,62	100	2,5	4,78
	3,0	3,11		2,0	4,83
50	2,0	2,37	105	2,5	6,32
	3,0	3,48	110	2,0	5,33
60	1,5	2,16	120	2,0	5,82
	2,0	2,86			
	3,0	4,22			
65	2,0	3,11			
70	2,0	3,35			
	3,0	4,96			

5

Vierkant-Stahlrohre

geschweisst, kaltgewalzt, mit leichtem Innenschweissgrat

Tubes carrés en acier

soudés, laminés à froid, avec un léger cordon de soudure

Tubi acciaio quadrati

saldati, laminati a freddo, con leggero cordone di saldatura interno

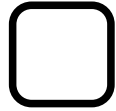

E235+CR1

EN 10305-5

Abmessungen Dimensions Dimensioni mm	Wandstärke Epaiss. paroi Spess. parete mm	Gewicht Poids Peso kg / m	Abmessungen Dimensions Dimensioni mm	Wandstärke Epaiss. paroi Spess. parete mm	Gewicht Poids Peso kg / m	
10 × 10	1,0	0,28	24 × 24	2,0	1,38	
	1,5	0,40		25 × 25	1,0	0,75
12 × 12	1,0	0,34	1,5		1,10	
	1,5	0,49	2,0	1,44		
			2,5	1,76		
14 × 14	1,5	0,59	3,0	1,92		
	15 × 15	1,0	0,44	27 × 27	2,5	1,91
1,5		0,63	28 × 28		2,0	1,63
2,0		0,81			2,5	1,99
16 × 16	1,5	0,68	30 × 30	1,5	1,34	
	2,0	0,87		2,0	1,75	
18 × 18	1,0	0,53	2,5	2,15		
	1,5	0,77	3,0	2,39		
	2,0	1,00	32 × 32	2,0	1,88	
				2,5	2,32	
20 × 20	1,0	0,60	34 × 34	2,0	2,00	
	1,5	0,87		35 × 35	1,5	1,57
	2,0	1,12			2,0	2,07
	2,5	1,36			2,5	2,54
					3,0	2,86
	3,0	1,60	38 × 38	2,0	2,26	
22 × 22	1,5	0,96		3,0	3,15	
	2,0	1,25				
	2,5	1,52				

Weitere Vierkant-Hohlprofile, kaltgewalzt, siehe Register 3
Autres tubes profilés carrés, laminés à froid, voir chapitre 3
Altri profili tubolari quadrati, laminati a freddo, vedi capitolo 3

Vierkant-Stahlrohre

geschweisst, kaltgewalzt, mit leichtem Innenschweissgrat

Tubes carrés en acier

soudés, laminés à froid, avec un léger cordon de soudure

Tubi acciaio quadrati

saldati, laminati a freddo, con leggero cordone di saldatura interno

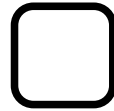

E235+CR1

EN 10305-5

Abmessungen Dimensions Dimensioni mm	Wandstärke Epaiss. paroi Spess. parete mm	Gewicht Poids Peso kg / m	Abmessungen Dimensions Dimensioni mm	Wandstärke Epaiss. paroi Spess. parete mm	Gewicht Poids Peso kg / m	
40 × 40	1,5	1,81	70 × 70	2	4,26	
	2,0	2,38		3	6,16	
	2,5	2,93		4	8,02	
	3,0	3,33	80 × 80	2	4,89	
4,0	4,25	3		7,10		
		4		9,28		
		5		11,27		
45 × 45	2,0	2,69	90 × 90	3	8,20	
	2,5	3,33		4	10,32	
	3,0	3,81		100 × 100	3	8,99
50 × 50	2,0	3,01	4		11,79	
	2,5	3,72	120 × 120		3	11,00
	3,0	4,28			4	14,89
4,0	5,51	55 × 55		1,5	2,52	
5,0	7,07		2,0	3,33		
			2,5	4,12		
			3,0	4,90		
60 × 60	5,0	7,89	60 × 60	2,0	3,64	
	2,0	3,64		2,5	4,50	
				3,0	5,22	
				4,0	6,76	
				5,0	8,64	

5

Weitere Vierkant-Hohlprofile, kaltgewalzt, siehe Register 3
Autres tubes profilés carrés, laminés à froid, voir chapitre 3
Altri profili tubolari quadrati, laminati a freddo, vedi capitolo 3

Rechteck-Stahlrohre

geschweisst, kaltgewalzt, mit leichtem Innenschweisgrat

Tubes rectangulaires en acier

soudés, laminés à froid, avec un léger cordon de soudure

Tubi acciaio rettangolari

saldati, laminati a freddo, con leggero cordone di saldatura interno



E235+CR1

EN 10305-5

Abmessungen Dimensions Dimensioni mm	Wandstärke Epaiss. paroi Spess. parete mm	Gewicht Poids Peso kg / m	Abmessungen Dimensions Dimensioni mm	Wandstärke Epaiss. paroi Spess. parete mm	Gewicht Poids Peso kg / m
15 × 10	1,5	0,51	35 × 10	2,0	1,29
20 × 10	1,5	0,63	35 × 15	1,5	1,10
	2,0	0,81		2,0	1,44
20 × 15	1,5	0,75	35 × 20	1,5	1,22
	2,0	0,97		2,0	1,60
25 × 10	1,5	0,75		2,5	1,95
25 × 12	1,5	0,80	35 × 25	2,0	1,75
	2,0	1,03	40 × 10	1,5	1,10
25 × 15	1,5	0,87		2,0	1,44
	2,0	1,12	40 × 15	1,5	1,22
25 × 20	1,5	0,99		2,0	1,60
	2,0	1,28		2,5	1,95
30 × 10	1,5	0,87	40 × 20	1,5	1,34
	2,0	1,12		2,0	1,75
30 × 15	1,5	0,99		2,5	2,15
	2,0	1,28		3,0	2,39
30 × 20	1,5	1,10	40 × 25	1,5	1,46
	2,0	1,44		2,0	1,91
	2,5	1,76		2,5	2,34
				3,0	2,63
30 × 25	1,5	1,22	40 × 30	1,5	1,57
	2,0	1,60		2,0	2,07

Weitere Rechteck-Hohlprofile, kaltgewalzt, siehe Register 3

Autres tubes profilés rectangulaires, laminés à froid, voir chapitre 3

Altri profili tubolari rettangolari, laminati a freddo, vedi capitolo 3

Rechteck-Stahlrohre

geschweisst, kaltgewalzt, mit leichtem Innenschweissgrat

Tubes rectangulaires en acier

soudés, laminés à froid, avec un léger cordon de soudure

Tubi acciaio rettangolari

saldati, laminati a freddo, con leggero cordone di saldatura interno



E235+CR1

EN 10305-5

Abmessungen Dimensions Dimensioni mm	Wandstärke Epaisseur paroi Spess. parete mm	Gewicht Poids Peso kg / m	Abmessungen Dimensions Dimensioni mm	Wandstärke Epaisseur paroi Spess. parete mm	Gewicht Poids Peso kg / m
40 × 30	2,5	2,54	50 × 30	2,5	2,93
	3,0	2,86		3,0	3,33
40 × 34	2,0	2,19	50 × 34	2,0	2,51
45 × 20	2,0	1,91	50 × 35	2,0	2,54
45 × 25	2,0	2,07		2,5	3,13
	3,0	2,86		3,0	3,57
45 × 30	2,0	2,22	50 × 40	2,0	2,69
	2,5	2,74		2,5	3,33
45 × 35	2,0	2,38		3,0	3,81
50 × 10	2,0	1,75	55 × 25	2,0	2,38
50 × 15	2,0	1,91	55 × 34	2,0	2,66
50 × 20	1,5	1,57	60 × 20	2,0	2,38
	2,0	2,07		3,0	3,33
	2,5	2,54	60 × 25	2,0	2,54
	3,0	2,86		2,5	3,13
50 × 25	1,5	1,69	60 × 30	2,0	2,69
	2,0	2,22		2,5	3,33
	2,5	2,74		3,0	3,81
	3,0	3,10		4,0	4,71
50 × 30	1,5	1,81	60 × 34	2,0	2,82
	2,0	2,38			

Weitere Rechteck-Hohlprofile, kaltgewalzt, siehe Register 3

Autres tubes profilés rectangulaires, laminés à froid, voir chapitre 3

Altri profili tubolari rettangolari, laminati a freddo, vedi capitolo 3

Rechteck-Stahlrohre

geschweisst, kaltgewalzt, mit leichtem Innenschweisgrat

Tubes rectangulaires en acier

soudés, laminés à froid, avec un léger cordon de soudure

Tubi acciaio rettangolari

saldati, laminati a freddo, con leggero cordone di saldatura interno



E235+CR1

EN 10305-5

Abmessungen Dimensions Dimensioni mm	Wandstärke Epaiss. paroi Spess. parete mm	Gewicht Poids Peso kg / m	Abmessungen Dimensions Dimensioni mm	Wandstärke Epaiss. paroi Spess. parete mm	Gewicht Poids Peso kg / m
60 × 35	2,0	2,86	80 × 20	2,0	3,01
	3,0	4,19		2,5	3,72
60 × 40	2,0	3,01	80 × 25	2,0	3,17
	2,5	3,72		3,0	4,51
	3,0	4,28	80 × 30	2,0	3,32
	4,0	5,51		2,5	4,11
60 × 45	2,0	3,17	80 × 34	3,0	4,75
	3,0	4,51		2,0	3,45
60 × 50	2,0	3,32	80 × 35	2,0	3,48
	3,0	4,75		2,5	4,31
70 × 15	1,5	1,93	80 × 40	3,0	4,98
	2,0	2,54		2,0	3,64
70 × 20	2,0	2,69	80 × 45	2,5	4,50
				3,0	5,22
70 × 30	2,0	3,01	80 × 50	4,0	6,76
				3,0	4,28
70 × 40	2,0	3,32	80 × 50	2,5	4,70
	2,5	4,11		3,0	5,45
	3,0	4,75	80 × 50	2,0	3,95
	4,0	6,14		2,5	4,90
70 × 50	2,0	3,64	80 × 50	3,0	5,69
	2,5	4,50		4,0	7,39
	3,0	5,22	80 × 50	5,0	8,91
	4,0	6,76			

Weitere Rechteck-Hohlprofile, kaltgewalzt, siehe Register 3

Autres tubes profilés rectangulaires, laminés à froid, voir chapitre 3

Altri profili tubolari rettangolari, laminati a freddo, vedi capitolo 3

Rechteck-Stahlrohre

geschweisst, kaltgewalzt, mit leichtem Innenschweissgrat

Tubes rectangulaires en acier

soudés, laminés à froid, avec un léger cordon de soudure

Tubi acciaio rettangolari

saldati, laminati a freddo, con leggero cordone di saldatura interno



E235+CR1

EN 10305-5

Abmessungen Dimensions Dimensioni mm	Wandstärke Epaiss. paroi Spess. parete mm	Gewicht Poids Peso kg / m	Abmessungen Dimensions Dimensioni mm	Wandstärke Epaiss. paroi Spess. parete mm	Gewicht Poids Peso kg / m
80 × 60	2	4,50	100 × 80	3,0	8,04
	3	6,16		4,0	10,50
	4	8,02	120 × 40	2,0	4,90
90 × 20	2	3,32		2,5	6,08
	90 × 30	2		3,64	3,0
4,0			9,28		
90 × 50	4	8,02	120 × 60	3,0	8,04
100 × 20	2	3,64		4,0	10,53
100 × 34	2	4,08	120 × 80	4,0	11,74
100 × 40	2	4,26	140 × 40	2,5	6,59
	3	6,16	140 × 50	3,0	8,38
	4	8,02			
100 × 50	2	4,58	140 × 70	4,0	13,02
	3	6,63	150 × 50	3,0	9,40
	4	8,65			
100 × 60	3	7,10			
	4	9,28			

5

Weitere Rechteck-Hohlprofile, kaltgewalzt, siehe Register 3

Autres tubes profilés rectangulaires, laminés à froid, voir chapitre 3

Altri profili tubolari rettangolari, laminati a freddo, vedi capitolo 3

Flachoval-Stahlrohre

geschweisst, kaltgewalzt, mit leichtem Innenschweissgrat

Tubes ovales-plats en acier

soudés, laminés à froid, avec un léger cordon de soudure

Tubi acciaio piatti-ovali

saldati, laminati a freddo, con leggero cordone di saldatura interno



E235-CR1

Abmessungen Dimensions Dimensioni mm	Wandstärke Epaiss. paroi Spess. parete mm	Gewicht Poids Peso kg / m	Abmessungen Dimensions Dimensioni mm	Wandstärke Epaiss. paroi Spess. parete mm	Gewicht Poids Peso kg / m
20 × 10	1,5	0,55	50 × 25	2,0	1,92
25 × 12	1,5	0,70	55 × 25	2,0	2,08
25 × 15	2,0	0,96	60 × 20	2,0	2,14
30 × 10	1,5	0,79	60 × 25	2,0	2,23
30 × 15	1,5	0,85	60 × 30	2,0	2,32
	2,0	1,11		2,5	2,87
35 × 15	2,0	1,27	100 × 25	2,0	3,49
35 × 20	2,0	1,36			
40 × 15	2,0	1,43			
40 × 20	1,5	1,16			
	2,0	1,52			
50 × 20	2,0	1,83			

Rundoval-Stahlrohre

geschweisst, kaltgewalzt, mit leichtem Innenschweissgrat

Tubes ovales-ronds en acier

soudés, laminés à froid, avec un léger cordon de soudure

Tubi acciaio tondi-ovali

saldati, laminati a freddo, con leggero cordone di saldatura interno



E235-CR1

Abmessungen Dimensions Dimensioni mm	Wandstärke Epaiss. paroi Spess. parete mm	Gewicht Poids Peso kg / m	
33 × 22	2	1,26	

Sechskant-Stahlrohre
 geschweisst, kaltgezogen, blank
Tubes six-pans en acier
 soudés, étirés à froid, clairs
Tubi acciaio esagonali
 saldati, trafilati a freddo, bianco



E235+C

Abmessungen Dimensions Dimensioni mm	Wandstärke Epaiss. paroi Spess. parete mm	Gewicht Poids Peso kg / m	Abmessungen Dimensions Dimensioni mm	Wandstärke Epaiss. paroi Spess. parete mm	Gewicht Poids Peso kg / m
8 × 12	2,0	0,54	30 × 35	2,5	2,21
10 × 14	2,0	0,65	32 × 38	3,0	2,86
11 × 15	2,0	0,71	34 × 40	3,0	3,05
13 × 17	2,0	0,82	36 × 42	3,0	3,18
16 × 20	2,0	0,98	38 × 44	3,0	3,38
17 × 22	2,5	1,33	46 × 54	4,0	5,44
19 × 24	2,5	1,46	60 × 69	4,5	7,90
21 × 26	2,5	1,60			
22 × 27	2,5	1,67			
24 × 29	2,5	1,80			
25 × 30	2,5	1,87			
27 × 32	2,5	2,01			

Stahl-Profilsysteme

Spezialkataloge für die folgenden Systeme

Systèmes de profilés en acier

Catalogues spéciaux pour systèmes suivants

Sistemi in profili di acciaio

Cataloghi speciali per i sistemi seguenti

FORSTER	PRESTO THERMFIK THERM CLIMA THERMTÜR FUEGO FUEGO LIGHT TORE	
JANSEN	ECONOMY VISS – TV/NV JANISOL FALT- und SCHIEBETORE PORTES ACCORDEON et COULISSANTES PORTE PIEGHEVOLI e SCORREVOLI	
RP-TECHNIK BMT/PME	Profilsysteme für Fassaden, Dachverglasungen, Fenster, Türen, Innenwände aus Stahl und Edelstahl	
	FASSADENSYSTEME	ISO-hermetic 45 ISO-hermetic 60 N ISO-PURAL F ISO-PURAL T
	FASSADEN-AUFSATZSYSTEM	ISO-hermetic 45 Omega ISO-hermetic 60 Omega
	FENSTER- UND TÜRSYSTEM	ISO-GARANT ISO-PURAL hermetic 40 hermetic FINELINE
	TÜRSYSTEM	hermetic 50 hermetic 50 CS hermetic RS hermetic 50 SECURITY
	BMT/PME Brandschutzprogramm für Türen und Abschlüsse R30/T30/F30/F60	

-
- Z** = aus feuerverzinktem Bandstahl EN 10142
Zinkauflage 275 g/m² beidseitig = ca. 20 my innen und aussen
- Z** = en feuillard zingué à chaud EN 10142
couche de zinc 275 g/m² sur les deux faces = env. 20 my à l'intérieur et à l'extérieur
- Z** = in moletta zincata a fuoco EN 10142
spessore zinco 275 g/m² dalle due parti = ca. 20 my internamente ed esternamente

* Liefermöglichkeit auf Anfrage
Possibilité de livraison sur demande
Possibilità di fornitura su richiesta

Profilstahlrohre

Tubes profilés en acier

Tubi acciaio profilati

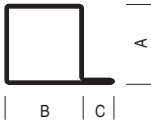
Art.-Nr. N° Art. No Art.	A	B	C	D	t	Gewicht Poids Peso kg / m	
	mm	mm	mm	mm	mm		
01.041	20	40	20		2,0	2,308	
01.220	34	15	15		2,0	1,850	
01.230	34	20	15		2,0	2,000	
01.240	34	25	15		2,0	2,150	
01.260	34	30	15		2,0	2,300	
01.290	34	35	15		2,0	2,450	
01.310	34	40	15		2,0	2,630	
01.315	34	50	15		2,0	2,950	
01.320	34	55	15		2,0	3,100	
01.330	34	80	15		2,0	3,900	
01.340	34	95	15		2,0	4,370	
01.415	40	20	20		2,0	2,350	
01.465	40	30	20		1,5	2,020	
01.470	40	25	20		1,5	1,880	
01.485	40	40	20		2,0	2,900	
01.487	40	50	20		2,0	3,300	
01.492	40	70	20		2,0	3,900	
01.534	50	25	20		1,5	2,130	
01.534 Z	50	25	20		1,5	2,130	
01.535	50	20	20		2,0	2,680	
01.564	50	40	20		1,5	2,490	
01.564 Z	50	40	20		1,5	2,490	
01.565	50	40	20		2,0	3,300	
01.565 Z	50	40	20		2,0	3,300	
01.570	50	50	20		2,0	3,600	
01.587	50	90	20		2,0	4,830	
01.590	50	70	20		2,0	4,220	
01.592	50	80	20		1,5	3,430	

Z siehe Seite 5.60 / voir page 5.60 / vedi pagina 5.60

Profilstahlrohre

Tubes profilés en acier

Tubi acciaio profilati

Art.-Nr. N° Art. No Art.	A	B	C	D	t	Gewicht Poids Peso kg / m	
	mm	mm	mm	mm	mm		
01.592 Z	50	80	20		1,50	3,43	
01.596	50	100	20		1,50	3,90	
01.596 Z	50	100	20		1,50	3,90	
01.635	60	20	20		2,00	3,00	
01.684	60	50	20		1,75	3,43	
01.684 Z	60	50	20		1,75	3,43	
01.685	60	50	20		2,00	3,90	
01.730	80	30	25		2,50	5,02	
01.740	80	80	25		2,50	7,00	
02.220	34	15	15		2,00	2,30	
02.230	34	20	15		2,00	2,46	
02.240	34	25	15		2,00	2,62	
02.260	34	30	15		2,00	2,75	
02.290	34	35	15		2,00	2,91	
02.310	34	40	15		2,00	3,10	
02.315	34	50	15		2,00	3,40	
02.320	34	55	15		2,00	3,55	
02.330	34	80	15		2,00	4,37	
02.400	40	10	20		2,00	2,60	
02.415	40	20	20		2,00	2,97	
02.470	40	30	20		2,00	3,23	
02.485	40	40	20		2,00	3,60	
02.487	40	50	20		2,00	3,92	
02.492	40	70	20		2,00	4,52	
02.531	50	10	20		1,50	2,24	

Z siehe Seite 5.60 / voir page 5.60 / vedi pagina 5.60

Profilstahlrohre

Tubes profilés en acier

Tubi acciaio profilati



Art.-Nr. N° Art. No Art.	A	B	C	D	t	Gewicht Poids Peso kg / m	
	mm	mm	mm	mm	mm		
02.534	50,0	25	20		1,50	2,59	
02.534 Z	50,0	25	20		1,50	2,59	
02.535	50,0	20	20		2,00	3,30	
02.564	50,0	40	20		1,50	2,95	
02.564 Z	50,0	40	20		1,50	2,95	
02.565	50,0	40	20		2,00	3,92	
02.570	50,0	50	20		2,00	4,22	
02.587	50,0	90	20		2,00	5,46	
02.590	50,0	70	20		2,00	4,83	
02.635	60,0	20	20		2,00	3,60	
02.636	58,5	10	20		1,50	2,45	
02.684	60,0	50	20		1,75	3,96	
02.684 Z	60,0	50	20		1,75	3,96	
02.685	60,0	50	20		2,00	4,51	
02.730	80,0	30	25		2,50	6,01	
02.740	80,0	80	25		2,50	7,95	
03.230	34,0	20	15		2,00	2,46	
03.260	34,0	30	15		2,00	2,75	
03.290	34,0	35	15		2,00	2,91	
03.315	34,0	50	15		2,00	3,40	
03.320	34,0	55	15		2,00	3,55	
03.330	34,0	80	15		2,00	4,37	
03.400	40,0	10	20		2,00	2,50	
03.415	40,0	20	20		2,00	2,97	
03.485	40,0	40	20		2,00	3,60	
03.487	40,0	50	20		2,00	3,92	
03.492	40,0	70	20		2,00	4,52	
03.534	50,0	25	20		1,50	2,59	

Z siehe Seite 5.60 / voir page 5.60 / vedi pagina 5.60

Profilstahlrohre

Tubes profilés en acier

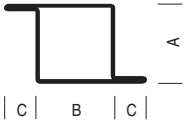
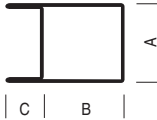
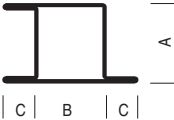
Tubi acciaio profilati

Art.-Nr. N° Art. No Art.	A	B	C	D	t	Gewicht Poids Peso kg / m	
	mm	mm	mm	mm	mm		
03.534 Z	50	25	20		1,50	2,59	
03.535	50	20	20		2,00	3,30	
03.565	50	40	20		2,00	3,92	
03.570	50	50	20		2,00	4,22	
03.587	50	90	20		2,00	5,46	
03.590	50	70	20		2,00	4,83	
03.635	60	20	20		2,00	3,60	
03.685	60	50	20		2,00	4,51	
04.260	34	30	15		2,00	2,75	
04.310	34	40	15		2,00	3,04	
04.485	40	40	20		2,00	3,57	
04.568	50	50	20		1,50	3,19	
04.568 Z	50	50	20		1,50	3,19	
04.637	60	50	20		1,75	3,96	
04.637 Z	60	50	20		1,75	3,96	
05.310	34	40	15		2,00	3,49	
05.415	40	20	20		2,00	3,55	
05.535	50	20	20		2,00	3,86	
05.568	50	50	20		1,50	3,62	
05.568 Z	50	50	20		1,50	3,62	
05.637	60	50	20		1,75	4,50	
05.637 Z	60	50	20		1,75	4,50	
06.280	34	34	15		2,00	2,86	
06.485	40	40	20		2,00	3,52	
06.570	50	50	20		2,00	4,15	

Z siehe Seite 5.60 / voir page 5.60 / vedi pagina 5.60

Profilstahlrohre

Tubes profilés en acier



Tubi acciaio profilati

Art.-Nr. N° Art. No Art.	A	B	C	D	t	Gewicht Poids Peso kg / m	
	mm	mm	mm	mm	mm		
07.280	34	34	15		2,00	2,86	
07.485	40	40	20		2,00	3,52	
07.570	50	50	20		2,00	4,15	
11.310	34	40	15		2,00	2,70	
11.320	34	55	15		2,00	3,25	
11.485	40	40	20		2,00	3,05	
11.487	40	50	20		2,00	3,35	
12.310	34	40	15		2,00	3,17	
12.315	34	50	15		2,00	3,55	
12.320	34	55	15		2,00	3,70	
12.401	40	10	20		1,75	2,36	
12.415	40	20	20		2,00	3,08	
12.450	40	50	20		1,75	3,50	
12.485	40	40	20		2,00	3,66	
12.535	50	20	20		2,00	3,40	
12.540	50	17	21		1,75	2,98	
12.565	50	40	20		2,00	3,95	
12.570	50	50	20		2,00	4,30	
12.580	50	50	20		1,75	3,77	
12.685	60	50	20		2,00	4,64	
13.310	34	40	15		2,00	3,17	
13.450	40	50	20		1,75	3,50	
13.485	40	40	20		2,00	3,66	
13.535	50	20	20		2,00	3,40	
13.565	50	40	20		2,00	3,95	
13.570	50	50	20		2,00	4,30	
13.580	50	50	20		1,75	3,77	
13.685	60	50	20		2,00	4,64	

Profilstahlrohre

Tubes profilés en acier

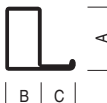
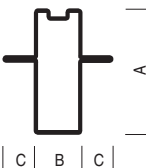
Tubi acciaio profilati

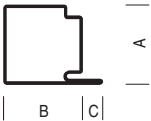
Art.-Nr. N° Art. No Art.	A	B	C	D	t	Gewicht Poids Peso kg / m	
	mm	mm	mm	mm	mm		
20.060	80	13	20		2,0	3,25	
20.270	36	20	20		1,5	1,74	
23.380	80	30	20		2,0	4,00	
26.220	75	17	30	16	1,5	3,20	
30.011	50	30	13		1,5	2,28	
30.011 Z	50	30	13		1,5	2,28	
30.013	50	50	13		1,5	2,75	
30.013 Z	50	50	13		1,5	2,75	

Z siehe Seite 5.60 / voir page 5.60 / vedi pagina 5.60

Profilstahlrohre

Tubes profilés en acier

Tubi acciaio profilati

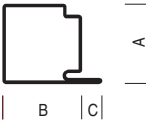
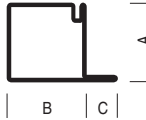
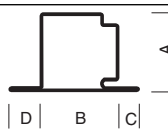
Art.-Nr. N° Art. No Art.	A	B	C	D	t	Gewicht Poids Peso kg / m	
	mm	mm	mm	mm	mm		
30.016	50	75	13		1,50	3,34	
30.016 Z	50	75	13		1,50	3,34	
30.017	60	75	15		1,75	4,20	
30.017 Z	60	75	15		1,75	4,20	
30.018	60	25	15		1,75	2,83	
30.018 Z	60	25	15		1,75	2,83	
30.019	60	50	15		1,75	3,52	
30.025	40	50	20		2,00	3,60	
30.030	50	50	20		2,00	3,90	
30.035	60	50	20		2,00	4,19	
30.050	50	50	20		2,00	3,90	
30.085	50	50	20		2,00	3,90	
30.113	50	30	13	20	1,50	2,75	
30.113 Z	50	30	13	20	1,50	2,75	
30.114	50	50	13	20	1,50	3,22	
30.114 Z	50	50	13	20	1,50	3,22	

Z siehe Seite 5.60 / voir page 5.60 / vedi pagina 5.60

Profilstahlrohre

Tubes profilés en acier

Tubi acciaio profilati

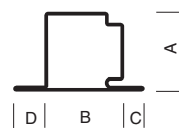
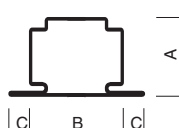
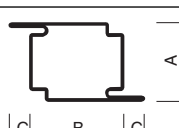
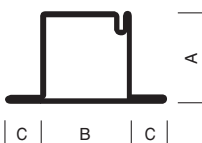
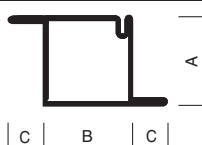
Art.-Nr. N° Art. No Art.	A	B	C	D	t	Gewicht Poids Peso kg / m	
	mm	mm	mm	mm	mm		
30.115	50	75	13	20	1,50	3,80	
30.115 Z	50	75	13	20	1,50	3,80	
30.117	60	75	15	20	1,75	4,75	
30.118	60	25	15	20	1,75	3,37	
30.118 Z	60	25	15	20	1,75	3,37	
30.119	60	50	15	20	1,75	4,05	
30.119 Z	60	50	15	20	1,75	4,05	
30.213	50	60	13		1,50	3,48	
30.214	50	60	13		1,50	3,48	
30.223	40	50	20		2,00	4,22	
30.231	60	50	20		2,00	4,80	
30.235	50	50	20		2,00	4,50	
30.243	40	50	20		2,00	4,22	
30.265	50	50	20		2,00	4,50	
30.266	60	50	20		2,00	4,80	

Z siehe Seite 5.60 / voir page 5.60 / vedi pagina 5.60

Profilstahlrohre

Tubes profilés en acier

Tubi acciaio profilati



Art.-Nr. N° Art. No Art.	A	B	C	D	t	Gewicht Poids Peso kg / m	
	mm	mm	mm	mm	mm		
30.414	50,0	30	13	20	1,50	2,75	
30.414 Z	50,0	30	13	20	1,50	2,75	
30.415	60,0	75	15	20	1,75	4,75	
30.416	50,0	50	13	20	1,50	3,22	
30.416 Z	50,0	50	13	20	1,50	3,22	
30.417	50,0	75	13	20	1,50	3,80	
30.417 Z	50,0	75	13	20	1,50	3,80	
30.418	60,0	25	15	20	1,75	3,37	
30.418 Z	60,0	25	15	20	1,75	3,37	
30.419	60,0	50	15	20	1,75	4,05	
30.419 Z	60,0	50	15	20	1,75	4,05	
30.430	51,5	50	20		2,00	3,99	
30.443	41,5	50	20		2,00	4,30	
30.465	51,5	50	20		2,00	4,60	
30.466	61,5	50	20		2,00	4,92	
30.600	50,0	18	20	27	2,00	3,88	
30.611	54,5	10	20		1,50	2,69	

Z siehe Seite 5.60 / voir page 5.60 / vedi pagina 5.60

Profilstahlrohre

Tubes profilés en acier

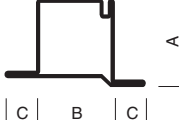
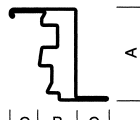
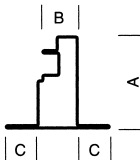
Tubi acciaio profilati

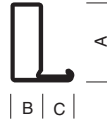



Art.-Nr. N° Art. No Art.	A	B	C	D	t	Gewicht Poids Peso kg / m	
	mm	mm	mm	mm	mm		
30.612	50,0	10	20	20	1,5	2,59	
30.619	40,0	18	20	26	2,0	3,50	
30.620	50,0	18	20	26	2,0	3,88	
30.626	41,5	50	20		2,0	4,30	
30.628	51,5	50	20		2,0	4,60	
30.636	61,5	50	20		2,0	4,92	
30.900	58,5	23	20		1,5	3,10	
30.900 Z	58,5	23	20		1,5	3,10	
30.901	58,5	23	20		1,5	3,01	
30.912	45,0	22			1,5	1,67	
32.042	50,0	50	20		2,0	3,71	

Z siehe Seite 5.60 / voir page 5.60 / vedi pagina 5.60

Profilstahlrohre

Tubes profilés en acier

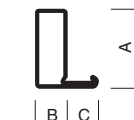
Tubi acciaio profilati

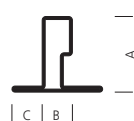





Art.-Nr. N° Art. No Art.	A mm	B mm	C mm	D mm	t mm	Gewicht Poids Peso kg / m	
32.085	50	20	20		2	3,38	
32.105	50	20	20		2	3,38	
32.109	50	20	20		2	2,75	
32.110	52	55	20		2	3,95	
32.111	52	30	20		2	3,14	
32.230	50	30	20		2	3,13	
32.310	50	20	20		2	3,42	
32.330	40	20	20		2	3,08	
32.335	50	20	20		2	3,38	

5

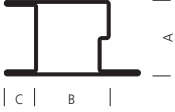
Profilstahlrohre

Tubes profilés en acier

Tubi acciaio profilati





Art.-Nr. N° Art. No Art.	A	B	C	D	t	Gewicht Poids Peso kg / m	
	mm	mm	mm	mm	mm		
32.357	50	50	20		2,00	4,93	
32.364	40	50	20		2,00	3,55	
32.365	34	55	15		2,00	3,38	
32.366	50	50	20		2,00	3,87	
32.367	60	50	20		2,00	4,20	
32.373	50	50	20		2,00	3,95	
32.374	60	50	20		2,00	4,27	
32.376	50	50	20		2,00	4,01	
32.382	80	50	25		2,50	6,23	
32.383	80	70	25		2,75	7,81	
32.386	50	65	20		1,75	4,06	
32.388	50	50	20		1,50	2,94	
32.388 Z	50	50	20		1,50	2,94	
32.420	50	23	21		1,75	3,31	
32.430	50	23	21		1,75	3,40	
32.500	40	16	20		1,75	2,79	

Z siehe Seite 5.60 / voir page 5.60 / vedi pagina 5.60

Profilstahlrohre

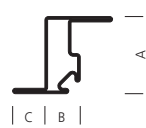
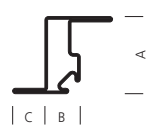
Tubes profilés en acier

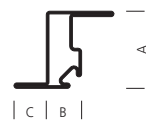
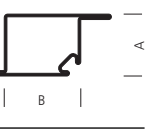

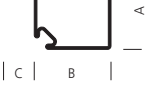



Tubi acciaio profilati

Art.-Nr. N° Art. No Art.	A mm	B mm	C mm	D mm	t mm	Gewicht Poids Peso kg / m	
32.510	40	16,0	20		1,75	2,77	
32.515 32.518	40 50	16,0 23,0	20 21		1,75 1,75	2,85 3,40	
32.519 32.520 32.522	50 50 60	16,2 23,0 23,0	21 21 21		1,75 1,75 1,75	3,13 3,31 3,59	
32.590	40	50,0	20		1,75	3,57	
32.594	40	30,0	20		1,75	2,46	
32.596	45	30,0	20		1,75	2,64	
32.597 32.598	40 50	50,0 50,0	20 20		1,75 1,75	3,05 3,33	

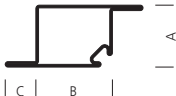
Profilstahlrohre

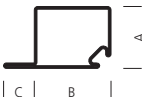
Tubes profilés en acier

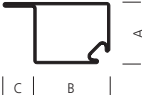

Tubi acciaio profilati

Art.-Nr. N° Art. No Art.	A mm	B mm	C mm	D mm	t mm	Gewicht Poids Peso kg / m	
32.600	50	50	20		1,75	3,85	
32.601	50	50	20		1,75	3,97	
32.602	50	50	20		1,75	3,33	
32.603	50	50	20		1,75	3,85	
32.604	50	50	20		1,75	3,97	
32.605	50	50	20		1,75	3,32	
32.606	40	50	20		1,75	3,69	

Profilstahlrohre

Tubes profilés en acier

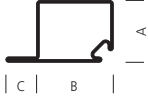
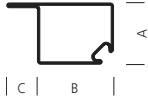
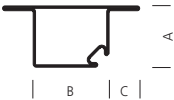

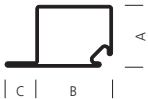
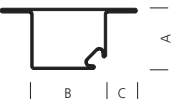
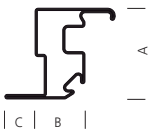

Tubi acciaio profilati

Art.-Nr. N° Art. No Art.	A mm	B mm	C mm	D mm	t mm	Gewicht Poids Peso kg / m	
32.607	40	50	20		1,75	3,05	
32.608	40	50	20		1,75	3,05	
32.609	40	50	20		1,75	3,57	
32.610	40	50	20		1,75	3,69	
32.611	50	20	20		1,75	2,50	
32.614	60	50	20		1,75	4,13	
32.635	60	33	20		1,50	3,60	

Profilstahlrohre

Tubes profilés en acier

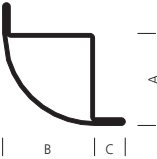

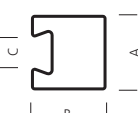
Tubi acciaio profilati

Art.-Nr. N° Art. No Art.	A	B	C	D	t	Gewicht Poids Peso kg / m	
	mm	mm	mm	mm	mm		
32.642	60,0	33	20		1,5	3,42	
41.190	18,0	10	3		1,5	0,85	
41.280	25,0	15	4		2,0	1,60	
41.330	33,5	18	5		2,5	2,61	
42.280	25,0	15	4		2,0	2,00	
60.040	60,0	60	20		2,5	5,54	
62.701	20,0	50			1,5	1,75	
62.801	20,0	55			1,8	2,17	
76.700	46,0	40	20		2,0	2,97	
76.701	50,0	50	7		1,5	2,45	
76.702	50,0	50	20		2,0	3,41	
76.710	34,0	55	7		2,0	2,92	

Profilstahlrohre

Tubes profilés en acier

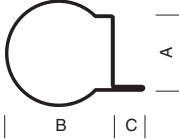
Tubi acciaio profilati



Art.-Nr. N° Art. No Art.	A	B	C	D	t	Gewicht Poids Peso kg / m	
	mm	mm	mm	mm	mm		
60.153	50	71,5	20		1,5	4,22	
61.410	50		20		2,0	3,37	
62.507	20	20,0			1,5	0,84	
62.508	25	20,0			1,5	0,96	
62.509	30	20,0			1,5	1,09	

5

Zusatzprofile in Stahl

Profilés complémentaires en acier

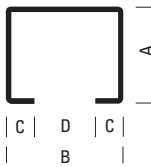
Profili supplementari in acciaio

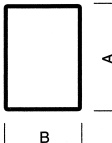

Art.-Nr. N° Art. No Art.	A	B	C	D	t	Gewicht Poids Peso kg / m	
	mm	mm	mm	mm	mm		
400.021 Z	17,5	11,0			2,00	0,41	
400.022 Z	70,0	85,0	20	45	3,00	5,88	
400.023 400.023 Z	50,0	3,0	20		1,50	2,06	
	50,0	3,0	20		1,50	2,06	
400.047	20,0	20,0			1,50	0,85	
400.048	50,0	40,0			1,50	2,05	
400.049	50,0	46,5			1,50	2,20	
400.050	100,0	57,0			1,75	4,21	
400.051	100,0	60,0			1,75	4,30	
400.052	60,0	40,0			1,75	2,63	
400.053	25,0	25,0			2,50	1,56	
400.054	60,0	50,0			1,75	2,89	
400.055	60,0	25,0			1,75	2,20	

Z siehe Seite 5.60 / voir page 5.60 / vedi pagina 5.60

Zusatzprofile in Stahl

Profils complémentaires en acier

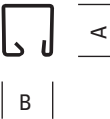
Profili supplementari in acciaio





Art.-Nr. N° Art. No Art.	A	B	C	D	t	Gewicht Poids Peso kg / m	
	mm	mm	mm	mm	mm		
401.015 Z	15	15				0,44	
402.112 Z	20	12				0,55	
402.115 Z	20	15				0,60	
402.120 Z	20	20				0,67	
402.125 Z	20	25				0,77	
402.130 Z	20	30				0,84	
402.135 Z	20	35				0,95	
402.140 Z	20	40				1,05	
402.215 Z	25	15				0,69	
402.220 Z	25	20				0,76	

Z siehe Seite 5.60 / voir page 5.60 / vedi pagina 5.60

Zusatzprofile in Edelstahl und Bronze

Profilés complémentaires en acier inox et bronze

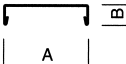
Profili supplementari in acciaio e bronzo



Art.-Nr. N° Art. No Art.	A	B	C	D	t	Gewicht Poids Peso kg / m	
	mm	mm	mm	mm	mm		
400.858	40	5				0,76	Inox 
400.859	25	15				0,63	Inox 
400.860 400.861	50 50	12 18			1,0 1,0	0,63 0,73	Inox 
400.867 400.867 Z 400.868 400.868 Z	47 47 47 47				1,5 1,5 1,5 1,5	1,14 1,15 1,17 1,17	Inox Inox 
400.901	13	28				0,83	Bronze 

Z siehe Seite 5.60 / voir page 5.60 / vedi pagina 5.60

Zusatzprofile in Aluminium

Profils complémentaires en aluminium



Profili supplementari in alluminio

Art.-Nr. N° Art. No Art.	A	B	C	D	t	Gewicht Poids Peso kg / m	
	mm	mm	mm	mm	mm		
404.015	15	15,0				0,19	 A B
404.109	20	9,0				0,18	
404.112	20	12,0				0,20	
404.115	20	15,0				0,23	
404.116	20	16,5				0,25	
404.119	20	20,0				0,27	
404.120	20	20,0				0,25	
404.125	20	25,0				0,33	
404.129	20	30,0				0,35	
404.130	20	30,0				0,34	
404.135	20	35,0				0,36	
404.136	20	35,0				0,42	
404.139	20	39,0				0,43	
405.003	15	3,0				0,17	 A B
405.018	15	18,0				0,24	
405.103	20	3,0				0,20	
405.106	20	6,0				0,21	
405.110	20	10,0				0,20	
405.115	20	15,0				0,24	
405.120	20	20,0				0,30	
405.125	20	25,0				0,33	
405.130	20	30,0				0,37	
406.901	25	20,0				0,28	B  A

Zusatzprofile in Aluminium

Profils complémentaires en aluminium

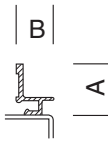

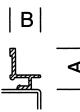
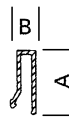
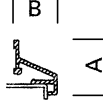
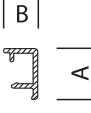

Profili suplimentari in alluminio

Art.-Nr. N° Art. No Art.	A mm	B mm	C mm	D mm	t mm	Gewicht Poids Peso kg / m	
406.903	20,0	15,0				0,16	
406.905	20,0	15,0				0,21	
406.907	20,0	15,0				0,22	
406.909	20,0	20,0				0,25	
406.910	20,0	6,0				0,14	
406.996	20,0	13,5				0,24	
406.997 406.999	22,5 20,0	13,5 13,5				0,18 0,17	

Zusatzprofile in Aluminium

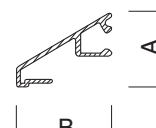
Profils complémentaires en aluminium

Profili supplementari in alluminio

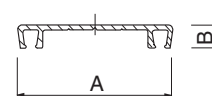
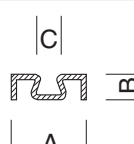
Art.-Nr. N° Art. No Art.	A	B	C	D	t	Gewicht Poids Peso kg / m	
	mm	mm	mm	mm	mm		
407.001 407.002	25,0 30,0	15,0 15,0				0,27 0,29	
407.003 407.004	30,0 44,0	40,0 15,0				0,43 0,36	
407.040 407.041	40,0 50,0	5,0 5,5				0,20 0,33	
407.095	22,5	10,0				0,32	
407.099	23,0	5,0				0,17	
407.100	41,0	6,0				0,21	
407.101	30,0	10,0	6			0,31	

Zusatzprofile in Aluminium

Profils complémentaires en aluminium





Profili suplimentari in alluminio

Art.-Nr. N° Art. No Art.	A mm	B mm	C mm	D mm	t mm	Gewicht Poids Peso kg / m	
407.102	19	10	6			0,27	
407.103	29	10	12	6		0,46	
407.104	30	12	16			0,48	
407.105	30	12	23	16		0,72	
407.301	50	20			3	0,55	
407.302	65	45			3	0,87	
407.303	80	45			3	0,99	
407.304						0,19	

Zusatzprofile in Aluminium

Profils complémentaires en aluminium

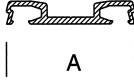
Profili supplementari in alluminio

Art.-Nr. N° Art. No Art.	A	B	C	D	t	Gewicht Poids Peso kg / m	
	mm	mm	mm	mm	mm		
407.350 407.351 407.352	Falzmasse / Vides de battue / battuta 12–28 mm 28–32 mm 36–46 mm					0,81 0,95 1,17	
407.507 407.508 407.509 407.510	50 50 60 60	18,0 25,0 18,0 25,0				0,65 0,74 0,73 0,82	
407.640 407.641	50 60	18,0 18,0				0,79 0,94	
407.800 407.802	50 60	gestanzt / poinçonné / punzonato				0,41 0,56	
407.808 407.809 407.810 407.811 407.812 407.813 407.814						0,19 0,11 0,23 0,28 0,31 0,34 0,37	
407.815	50	6,5				0,44	

Zusatzprofile in Aluminium

Profilés complémentaires en aluminium

Profili supplementari in alluminio

Art.-Nr. N° Art. No Art.	A	B	C	D	t	Gewicht Poids Peso kg / m	
	mm	mm	mm	mm	mm		
407.817	50	30				1,14	
407.818	50	8				0,62	
407.819	50	1	Länge 3 m Longueur 3 m Lunghezza 3 m			0,17	
407.858 407.859	50 60					0,53 0,64	
407.860 407.861 407.862 407.863	50 50 50 50	12 18 25 50				0,27 0,34 0,39 0,66	
407.864 407.865 407.866 407.867 407.868	50 60 60 60 60	90 12 18 25 50				1,34 0,30 0,38 0,43 0,75	
407.900 407.901	50 60	13 13	18 18			0,56 0,59	

Zusatzprofile in Aluminium

Profils complémentaires en aluminium

Profili suplimentari in alluminio

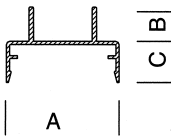
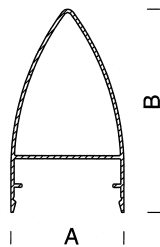
Art.-Nr. N° Art. No Art.	A	B	C	D	t	Gewicht Poids Peso kg / m	
	mm	mm	mm	mm	mm		
407.911	50	15	18			0,51	
407.914	50	90				0,98	

5

Glashalteleisten in Stahl



sendzimirverzinkt

Pareclosés en acier

galvanisées sendzimir

Fermavetri in acciaio

zincati sendzimir

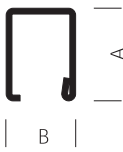
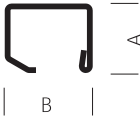
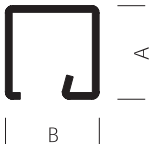
Art.-Nr. N° Art. No Art.	A mm	B mm	C mm	D mm	s mm	Gewicht Poids Peso kg / m	
901245	20	10	2,5			0,34	
901241 901260	20 25	10 10				0,48 0,58	
901202 901226 901255	15 20 25	15 15 15				0,45 0,54 0,65	
901203	15	19				0,52	
901227 901256	20 25	20 20				0,72 0,76	

Glashalteleisten in Stahl



sendzimirverzinkt

Parecloses en acier

galvanisées sendzimir

Fermavetri in acciaio

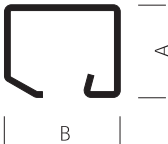
zincati sendzimir

Art.-Nr. N° Art. No Art.	A	B	C	D	s	Gewicht Poids Peso kg / m	
	mm	mm	mm	mm	mm		
901228	20	25,0				0,73	
901246	20	30,0				0,83	
901247	20	35,0				0,92	
901248	20	40,0				1,02	
901249	20	45,0				1,11	
901257	25	25,0				0,80	
901258	25	30,0				0,88	
901259	25	35,0				1,08	
901231	20	17,5				0,64	
941273	30	22,0				0,88	

5

Glashalteleisten in Aluminium

Parecloses en aluminium

Fermavetri in alluminio

Art.-Nr. N° Art. No Art.	A mm	B mm	C mm	D mm	s mm	Gewicht Poids Peso kg / m	
901332 901333	20 20	10 10	2,5 5,0			0,16 0,25	
901334	20	10				0,20	
901326	20	15				0,20	
901327	20	20				0,23	
901301 901328	15 20	19 25				0,20 0,32	

Glashalteleisten in Aluminium

Parecloses en aluminium

Fermavetri in alluminio

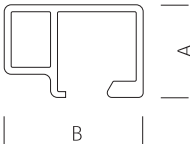
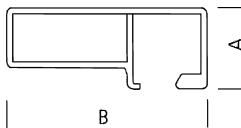
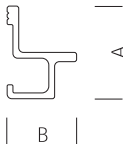
Art.-Nr. N° Art. No Art.	A	B	C	D	s	Gewicht Poids Peso kg / m	
	mm	mm	mm	mm	mm		
901335	20	30				0,42	
901336	20	35				0,46	
901337	20	40				0,50	
901338	20	45				0,54	
901343	20	50				0,57	
901339	20	15				0,15	

5

Glashalteleisten in Edelstahl 1.4301

Parecloses en acier inox 1.4301

Fermavetri in acciaio inox 1.4301

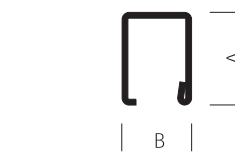
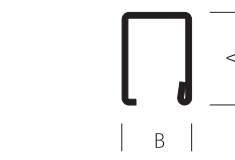
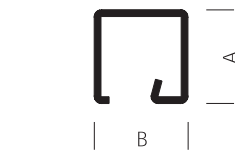
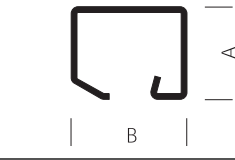
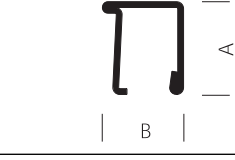
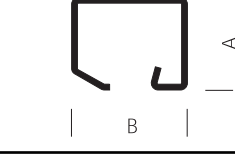
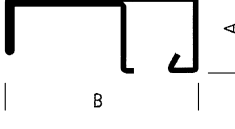
Art.-Nr. N° Art. No Art.	A mm	B mm	C mm	D mm	s mm	Gewicht Poids Peso kg / m	
901526	20	15,0				0,55	
901527	20	20,0				0,66	
901528	20	25,0				0,73	
901531	20	17,5				0,65	
901546	20	30,0				0,85	
901547	20	35,0				0,92	
901548	20	40,0				1,02	
901549	20	45,0				1,11	
901507	20	50,0				1,49	

Wetterschenkel in Stahl

sendzimirverzinkt

Renvois d'eau en acier

galvanisées sendzimir

Sgocciolatoi in acciaio

zincati sendzimir

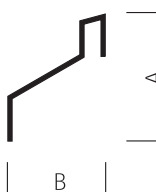

Art.-Nr. N° Art. No Art.	A	B	C	D	s	Gewicht Poids Peso kg / m	
	mm	mm	mm	mm	mm		
903200	30					0,4	
903201	55					0,6	

5

Ergänzungsprofile/Wetterschenkel in Aluminium

Profils complémentaires/renvois d'eau en aluminium

Profili complementari/sgocciolatoi in alluminio

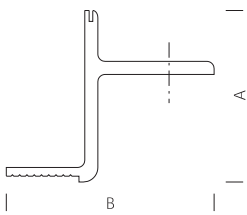
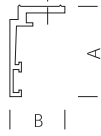
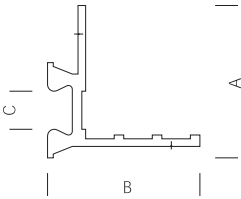
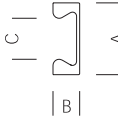
Art.-Nr. N° Art. No Art.	A mm	B mm	C mm	D mm	t mm	Gewicht Poids Peso kg / m	
963301	19,5	10,0				0,20	
963302	15,0	15,5				0,18	
963303	118,0	143,0				5,56	
963304	56,0	33,5				0,90	
963305	80,0	80,0	20			2,13	
963430	35,0	13,0	20			0,51	

Bewehrung und Bauzubehör

	Seite
Anschlussbewehrung forwa® 2000	6.28
Anschlusskorb FIRIPA®	6.33
Anschlussystem topar-A	6.29
Betonstahl in Ringen	6.04
Betonstahl in Stäben	6.01
Distanzkörbe	6.35
Formen und Abbiegungen	6.10
Gewichte und Querschnitte für Betonstahl S 500	6.07
Kennzeichnung des Herstellers von geripptem Stahl	6.08
K-Matten und Z-static-Matten	6.24
Lagermatten artec® 500 mit Schlaufe	6.18
Lagermatten artec® 500 mit Schlaufe – Bemerkungen	6.21
Lagermatten topar-M®	6.22
Masstoleranzen für Bewehrungen	6.16
Nichtrostender Rippenstahl	6.36
Schraubbarer Stahl «Ausführung Lenton»	6.37
Spezialmatten – Matten nach Mass	6.25
Stützbügel	6.34
Weitere Produkte	6.40

Betonstahl in Stäben



Herstellerwerke		in- und ausländische Werke Register normkonformer Betonstähle nach Norm SIA 262: 2003 und SIA 262/1: 2003											
Eigenschaften		B500B						B450C (topar-S 500C)					
Duktilitätsklasse		B						C					
Mechanische Eigenschaften													
Festigkeit	Fließgrenze f_{Sk} [N/mm ²]	500						≥450					
	Streckgrenze R_e							≤550					
Duktilität	Verhältnis $(f_t/f_s)_k$ [-]	≥1,08						1,15–1,35					
	Zugfestigkeit R_m /Streckgrenze R_e												
	Dehnung bei Höchstlast ϵ_{uk} [%]	≥5						7,5					
	A_{gt}												
Durchmesser	[mm]												
	(8)*	10	12	14	16	18	20	22	26	30	34	40	
Querschnittsfläche	[mm ²]												
		50,3	78,5	113	154	201	254	314	380	531	707	908	1256
Gewicht	[kg / m]												
		0,395	0,617	0,888	1,21	1,58	2,00	2,47	2,98	4,17	5,55	7,13	9,86
	* Ø 8 nur für B500B												
Abbiegevorschriften	nach Norm SIA 262, Ziffer 5.2.4 Formen und Abbiegen												
Schweisseignung	nachgewiesen ($C \leq 0,22\%$ $C_{eq} \leq 0,50\%$)												
	Ziffer 5.2.4.2. Im unmittelbaren Bereich von Abbiegungen dürfen keine Schweißstellen vorgesehen werden.												
	Bei geschweisster Bewehrung beträgt der minimale Abstand der Abbiegung von der Schweißstelle $10 \times$ Durchmesser.												
	Bei nicht voller Beanspruchung der Schweißstelle darf der Abstand reduziert werden.												



Betonstahl in Ringen



Herstellerwerke		in- und ausländische Werke Register normkonformer Betonstähle nach Norm SIA 262: 2003 und SIA 262/1: 2003					
Eigenschaften		B500B			B500C (topar-S 500C)		
Duktilitätsklasse		B			C		
Mechanische Eigenschaften							
Festigkeit	Fließgrenze f_{Sk} [N/mm²] Streckgrenze R_e	500			500		
Duktilität	Verhältnis $(f_t/f_s)_k$ [-]	1,05			≥1,08		
	Zugfestigkeit R_m /Streckgrenze R_e	1,05			≥1,08		
	Dehnung bei Höchstlast ϵ_{uk} [%] A_{gt}	2,5			≥5		
Durchmesser	[mm]	6	8	10	12	14	16
Querschnittsfläche	[mm ²]	28,3	50,3	78,5	113	154	201
Gewicht	[kg / m]	0,222	0,395	0,617	0,888	1,21	1,58
Abbiegevorschriften	nach Norm SIA 262, Ziffer 5.2.4 Formen und Abbiegungen						
Schweiseseignung	nachgewiesen ($C \leq 0,22\%$ $C_{eq} \leq 0,50\%$) Ziffer 5.2.4.2. Im unmittelbaren Bereich von Abbiegungen dürfen keine Schweißstellen vorgesehen werden. Bei geschweisster Bewehrung beträgt der minimale Abstand der Abbiegung von der Schweißstelle $10 \times$ Durchmesser. Bei nicht voller Beanspruchung der Schweißstelle darf der Abstand reduziert werden.						

Gewichte und Querschnitte für Betonstahl S 500

Poids et sections des aciers d'armature S 500

Pesi e sezioni per acciaio d'armatura S 500

Ø mm	Querschnitt Section sezione mm ²	Querschnitt a _s in mm ² /m bei Teilung in mm Section a _s en mm ² /m pour écartement en mm sezione a _s in mm ² /m con l'interasse di mm						Gewicht Poids Peso kg / m
		100	125	150	200	250	300	
6	28,3	283	226	188	141	113	94	0,222
8	50,3	503	402	335	251	201	168	0,395
10	78,5	785	628	524	393	314	262	0,617
12	113,0	1131	905	754	565	452	377	0,888
14	154,0	1540	1230	1030	770	616	513	1,210
16	201,0	2010	1610	1340	1010	804	670	1,580
18	254,0	2540	2040	1700	1270	1020	848	2,000
20	314,0	3140	2510	2090	1570	1260	1050	2,470
22	380,0	3800	3040	2530	1900	1520	1270	2,980
26	531,0	5310	4250	3540	2650	2120	1770	4,170
30	707,0	7070	5650	4710	3530	2830	2360	5,550
34	908,0	9080	7260	6050	4540	3630	3030	7,130
40	1257,0	12570	10100	8380	6280	5030	4190	9,870

Querschnittswerte gerundet

Valeur de section arrondie

Valori sezione arrotondati

Kennzeichnung des Herstellers von geripptem Stahl

Identification du producteur d'acier crénelé

Contrassegnatura del produttore di acciai nervati

Der Hersteller ist durch ein numerisches System normaler Querrippen zwischen verdickten Querrippen gekennzeichnet.

Das Merkmal für den Beginn und die Leserichtung der Kennzeichnung besteht aus zwei aufeinanderfolgenden verdickten Rippen.

Der Hersteller wird durch zwei Serien normaler Rippen zwischen verdickten Querrippen gekennzeichnet:

- die erste Serie für das Herkunftsland (zwischen 1 und 9)
- die zweite Serie für das Werk (mit zwei Ziffern zwischen 11 und 99 mit Ausnahme der Vielfachen von 10). Die Werksbezeichnung besteht aus zwei Gruppen normaler Querrippen (abermals getrennt durch eine verdickte Querrippe)

Le producteur est identifié par un système numérique de crénelures transversales normales entre des crénelures plus épaisses.

Le signe distinctif pour le début et le sens de lecture de l'identification se compose de deux crénelures épaisses se suivant l'une après l'autre.

Le producteur est identifié par 2 séries de crénelures normales entre des crénelures plus épaisses.

- la première série pour le pays d'origine (entre 1 et 9)
- la deuxième série pour l'usine (avec 2 chiffres entre 11 et 99 à l'exception des multiples de 10). La marque de l'usine se compose de 2 groupes de crénelures normales (toujours séparés par une crénelure plus épaisse)

Il produttore è contrassegnato tramite un sistema numerico di nervi trasversali normali tra nervi trasversali ingrossati.

L'indicazione dell'inizio e della direzione di lettura della contrassegnatura consiste in due nervi ingrossati consecutivi.

Il produttore viene indicato tramite due serie di nervi normali tra nervi trasversali ingrossati.

- la prima serie per il paese d'origine (tra 1 e 9)
- la seconda serie per l'acciaieria (con due cifre tra 11 e 99 ad eccezione dei multipli di 10). L'indicazione dell'acciaieria consiste in due gruppi di nervi trasversali normali (nuovamente separati da un nervo trasversale ingrossato)

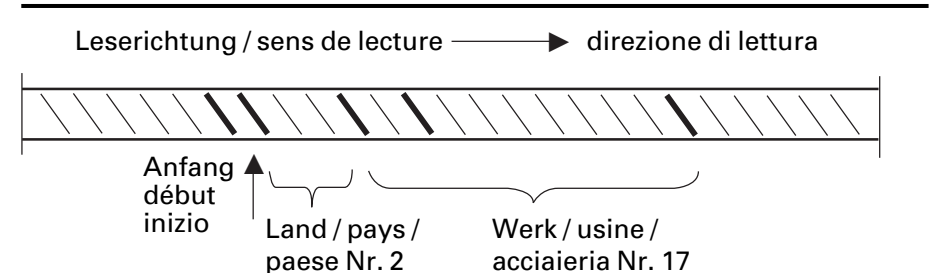

Kennzeichen für das Herkunftsland

Deutschland, Österreich	1	Anzahl normale Querrippen zwischen Anfang des Kennzeichens und der nächsten verdickten Querrippe
Belgien, Luxemburg, Niederlande, Schweiz	2	
Frankreich	3	
Italien	4	
Irland, Island, Grossbritannien	5	
Dänemark, Finnland, Norwegen, Schweden	6	
Portugal, Spanien	7	
Griechenland	8	
Andere CEN-Mitglieder	9	

Identification du pays d'origine

Allemagne, Autriche	1	Nombre de crénelures transv. normales entre le début de la marque d'identification et la crénelure plus épaisse suivante
Belgique, Luxembourg, Pays-Bas, Suisse	2	
France	3	
Italie	4	
Irlande, Islande, Grand-Bretagne	5	
Danemark, Finlande, Norvège, Suède	6	
Portugal, Espagne	7	
Grèce	8	
Autres membres de la CEN	9	

Indicazione del paese d'origine

Germania, Austria	1	Numeri di nervi trasversali normali tra l'inizio dell'indicazione e il prossimo nervo trasversale ingrossato
Belgio, Lussemburgo, Paesi Bassi, Svizzera	2	
Francia	3	
Italia	4	
Irlanda, Islanda, Gran Bretagna	5	
Danimarca, Finlanda, Norvegia, Svezia	6	
Portogallo, Spagna	7	
Grecia	8	
Altri membri CEN	9	

Formen und Abbiegungen

nach Norm SIA 262, 2003, Art. 5.2.4

5.2.4.1

Das Einhalten der minimalen Biegerollendurchmesser verhindert Biegerisse im Betonstahl und ein Versagen des mit der Abbiegung umschlossenen Betons. Die Biegerollendurchmesser sind von den Projektverfassenden zu bezeichnen. Folgende minimale Biegerollendurchmesser dürfen nicht unterschritten werden:

- für Abbiegungen $d_1 = 15 \varnothing$
- für Endhaken, Winkelhaken und Schlaufen $d_2 = 6 \varnothing$ für Stäbe ≤ 20 mm
 $d_2 = 8 \varnothing$ für Stäbe > 20 mm, ≤ 30 mm
 $d_2 = 10 \varnothing$ für Stäbe > 30 mm, ≤ 40 mm
- für Bügel $d_3 = 4 \varnothing$ für Stäbe ≤ 16 mm

Falls eine Querkzugbewehrung gemäss Ziffer 5.2.7.2 eingelegt wird, dürfen die Biegerollendurchmesser in besonderen Fällen (z.B. bei Rahmenecken oder Schlaufenverankerungen) reduziert werden:

- für Endhaken, Winkelhaken und Schlaufen $d_2 = 4 \varnothing$ für Stäbe ≤ 16 mm
 $d_2 = 7 \varnothing$ für Stäbe > 16 mm, ≤ 30 mm

Figur 32: Biegerollendurchmesser

Endhaken

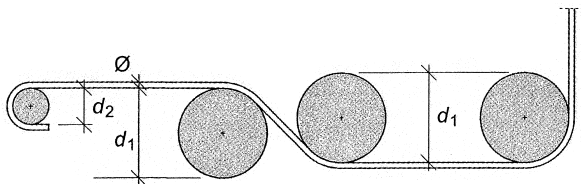

Bügel

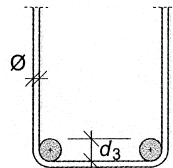

5.2.4.2

Im unmittelbaren Bereich von Abbiegungen dürfen keine Schweisstellen vorgesehen werden.

Bei geschweisster Bewehrung beträgt der minimale Abstand der Abbiegung von der Schweisstelle $10 \varnothing$. Bei nicht voller Beanspruchung der Schweisstelle darf der Abstand reduziert werden.

Bei gebogenen Matten müssen die Querstäbe ausserhalb der Abbiegezonon liegen. In der Regel ist gemäss Figur 33 mindestens derjenige Abstand einzuhalten, der sich bei innen liegenden Querstäben aus dem Anlegen an die Biegerolle ergibt. Aussen liegende Querstäbe sind entsprechend anzuordnen.

Figur 33: Schweisstellen bei gebogenen Matten

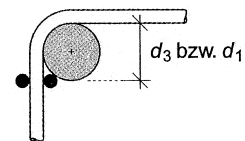

Masstoleranzen für Bewehrungen

gemäss SIA 262 Anhang A, Art. A3

Tolérances de dimensions pour armatures

selon norme SIA 262 annexe A, art. A3

Tolleranze di dimensione per armature

secondo SIA 262 allegato A, art. A3

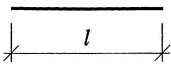
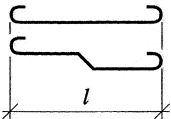
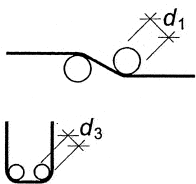
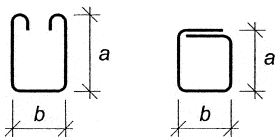
Soll-Grösse (<i>l</i>) Valeur effective (<i>l</i>) Misura nominale (<i>l</i>)	[mm]	≤ 2000	> 2000	Schnittlänge Longueur coupée Lunghezza di taglio
zulässige Abweichung mindestens jedoch écart admissible cependant min. tolleranza ammissibile al minimo però	[‰] [mm]	+10/−20	± 3 +10/−20	
Stabdurchmesser Diamètre de la barre Diametro della barra	∅ [mm]	≤ 14	≥ 16	Bearbeitete Länge Longueur façonnée Lunghezza lavorata
zulässige Abweichung Valeur effective: écart admissible Misura nominale: tolleranza ammissibile	[mm]	+10/−20	+10/−30	
Soll-Grösse Valeur effective Misura nominale	<i>d</i> [mm]	<i>d</i> ₁	<i>d</i> ₃	Biegerollendurchmesser Diamètre du mandrin de façonnage Diametro del rullo di piegatura
zulässige Abweichung (für alle ∅) écart admissible (pour tous ∅) tolleranza ammissibile (per tutti ∅)	[mm]	+20 0	+5 0	
Soll-Grösse Valeur effective Misura nominale	<i>a, b</i> [mm]	≤ 300	> 300	Bügel Etrier Staffe
zulässige Abweichung (für alle ∅) écart admissible (pour tous ∅) tolleranza ammissibile (per tutti ∅)	[mm]	+ 5 −10	+ 5 −15	

Lagermatten artec® 500
mit Schlaufe – B500A und B500B
Treillis de stock artec® 500
avec boucle – B500A et B500B
Reti da magazzino artec® 500
con ganci – B500A e B500B



Typ Type Tipo	Format Format Formato	Teilung Ecartement Spaziatura		Durchmesser Diamètre Diametro	
		längs longitudinal	quer transv.	ld / LD	OD
		longitudinale mm	trasv. mm		
Matten für biaxiale Bewehrungen – Treillis pour armature biaxiaux – Reti per armatura					
B 188.48	4,8 × 2,25	150	150	6	6
B 188.54	5,4 × 2,25	150	150	6	6
B 188.63	6,3 × 2,25	150	150	6	6
B 257.39	3,9 × 2,25	150	150	6/7	7
B 257.48	4,8 × 2,25	150	150	6/7	7
B 257.54	5,4 × 2,25	150	150	6/7	7
B 257.63	6,3 × 2,25	150	150	6/7	7
B 335.39	3,9 × 2,25	150	150	6/8	8
B 335.48	4,8 × 2,25	150	150	6/8	8
B 335.54	5,4 × 2,25	150	150	6/8	8
B 335.63	6,3 × 2,25	150	150	6/8	8
B 424.48	4,8 × 2,25	150	150	6/9	9
B 424.54	5,4 × 2,25	150	150	6/9	9
B 424.63	6,3 × 2,25	150	150	6/9	9
B 524.48	4,8 × 2,25	150	150	7/10	10
B 524.54	5,4 × 2,25	150	150	7/10	10
B 524.63	6,3 × 2,25	150	150	7/10	10
B 634.63	6,3 × 2,25	150	150	7/11	11
B 754.63	6,3 × 2,25	150	150	8/12	12
Matten für Wandbewehrungen (differential) – Treillis pour armature de parois (section					
W 257.25	2,5 × 2,25	150	150	6/7	8
W 335.25	2,5 × 2,25	150	150	6/8	9
W 257.27	2,7 × 2,25	150	150	6/7	8
W 335.27	2,7 × 2,25	150	150	6/8	9
W 257.32	3,2 × 2,25	150	150	6/7	8
W 335.32	3,2 × 2,25	150	150	6/8	9
W 424.32	3,2 × 2,25	150	150	6/9	10

Bemerkungen auf Folgeseiten beachten
Remarques: pages suivantes
Osservazioni seguono sulle pagine seguenti

Nennquerschnitt Section nominale Sezione nominale		Gewicht Poids Peso	
A _s längs longitudinal	A _s quer transv.	Matte Treillis Rete	m ² kg
longitudinale mm ² /m	trasv. mm ² /m		
biassiali			
188	188	34,3	3,18
188	188	38,6	3,18
188	188	45,1	3,18
257	257	36,7	4,18
257	257	45,2	4,18
257	257	50,8	4,18
257	257	59,3	4,18
335	335	46,9	5,34
335	335	57,7	5,34
335	335	64,9	5,34
335	335	75,7	5,34
424	424	71,9	6,66
424	424	80,9	6,66
424	424	94,4	6,66
524	524	89,3	8,27
524	524	100,5	8,27
524	524	117,2	8,27
634	634	141,1	9,96
754	754	168,9	11,92
axiale-différente) – Reti per armatura di pareti			
257	335	25,7	4,57
335	424	32,3	5,75
257	335	27,5	4,53
335	424	34,5	5,68
257	335	29,8	4,14
335	424	37,4	5,20
424	524	46,5	6,46

Lagermatten artec® 500
mit Schlaufe – B500A und B500B
Treillis de stock artec® 500
avec boucle – B500A et B500B
Reti da magazzino artec® 500
con ganci – B500A e B500B

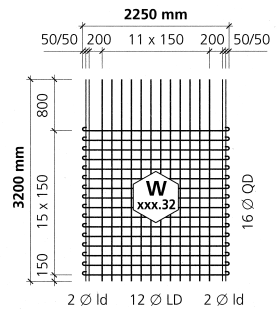
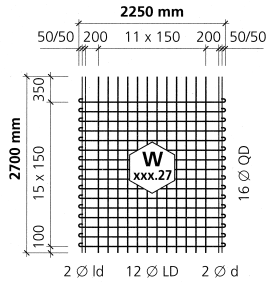
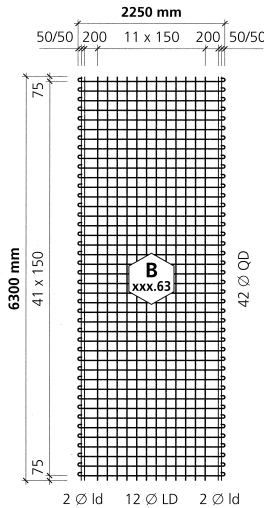
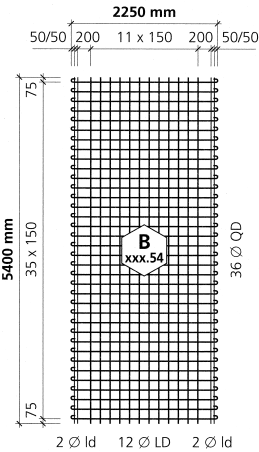
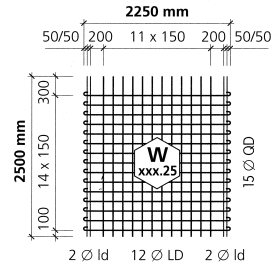
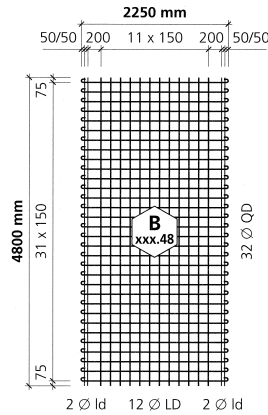
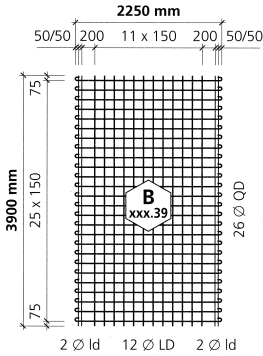
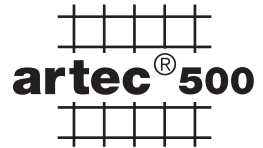

Lagermatten artec® 500
 mit Schlaufe – Bemerkungen
Treillis de stock artec® 500
 avec boucle – Remarques
Reti da magazzino artec® 500
 con ganci – Osservazioni



Nennquerschnitte Section nominale Sezione nominale	längs	im verlegten Zustand mit minimalem Tragstoss über 3 Matten an der einzelnen Matte
	quer	
	longit.	posé avec le recouvrement minimal sur 3 treillis
	transv.	sans recouvrement
	long.	posato con sovrapposizione minima per 3 reti
	trasv.	per singola rete

Minimale Tragstöße
Recouvrement minimal
Ancoraggio minimo

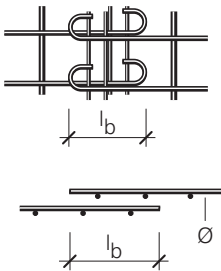

quer	min. 200 mm patentierter Schlaufenstoss
längs	min. 35 Ø (inkl. Reduktion; für Beton C25/30)
transv.	min. 200 mm recouvrement breveté
long.	min. 35 Ø (y.c. réduction; pour béton C25/30)
trasv.	min. 200 mm sovrapposizione brevettata
long.	min. 35 Ø (incl. riduzione; per calcestruzzi C25/30)

Mattenbezeichnung
Marquage des panneaux
Denominazione delle reti

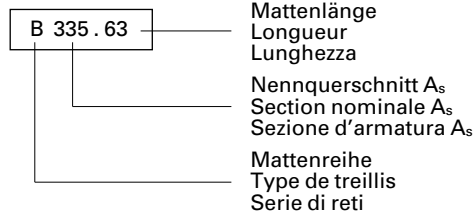

6

Lagermatten topar-M®

Betonstahl B500B

Treillis de stock topar-M®

Acier à béton B500B

Reti da magazzino topar-M®

Acciaio B500B



Typ Type Tipo	Teilung Ecartem. Mis. maglia		Durchmesser Diamètre Diametro		Querschnitt A _s Section A _s Sezione A _s		Gewicht Poids Peso		Format Format Formato
	längs longit. long. mm	quer transv. trasv. mm	längs longit. long. mm	quer transv. trasv. mm	längs longit. long. mm ² /m	quer transv. trasv. mm ² /m	Stk. pièce	kg kg	m

Biaxiale Matten – Treillis biaxiaux – Reti biassiali									
HX 188.63	150	150	6	6	188	188	39,2	2,96	6,30 × 2,1
HX 257.51	150	150	7	7	257	257	43,1	4,03	5,10 × 2,1
HX 257.63	150	150	7	7	257	257	53,3	4,03	6,30 × 2,1
HX 335.51	150	150	8	8	335	335	56,4	5,27	5,10 × 2,1
HX 335.63	150	150	8	8	335	335	69,7	5,27	6,30 × 2,1
HX 424.51	150	150	9	9	424	424	71,3	6,65	5,10 × 2,1
HX 424.63	150	150	9	9	424	424	88,0	6,65	6,30 × 2,1
HX 523.51	150	150	10	10	523	523	88,1	8,23	5,10 × 2,1
HX 523.63	150	150	10	10	523	523	108,8	8,23	6,30 × 2,1

Matten für Wände – Treillis pour parois – Reti per pareti									
HP 257	150	150	7	7	257	257	20,1	3,83	2,50 × 2,1
HP 335	150	150	8	8	335	335	26,3	5,00	2,50 × 2,1
HW 335	150	150	8	8	335	335	30,7	4,64	3,15 × 2,1

Mattenbezeichnung
Marquage des panneaux
Denominazione delle reti

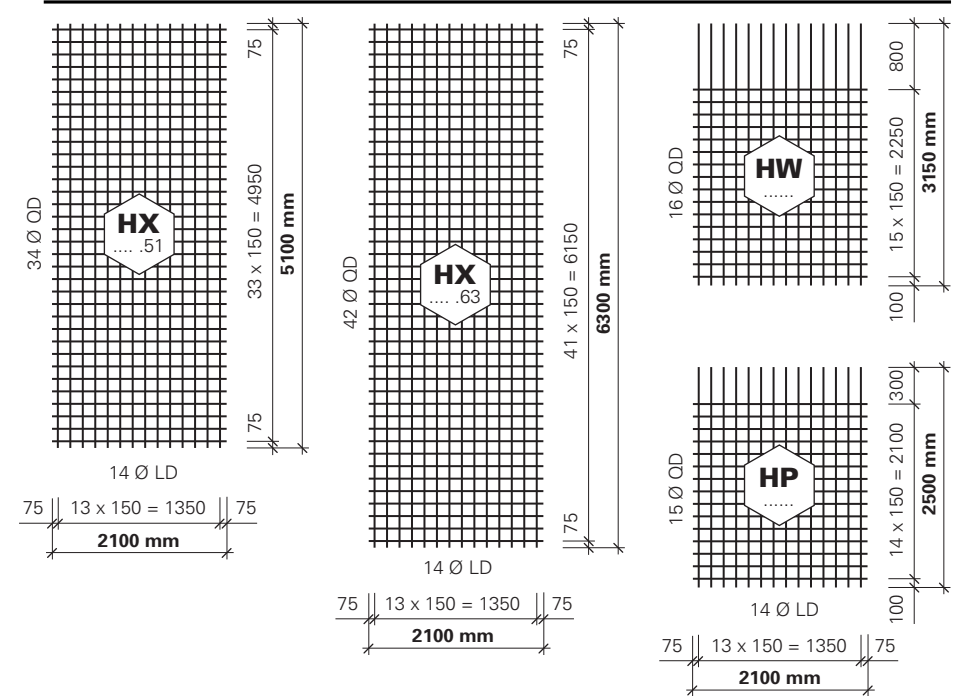
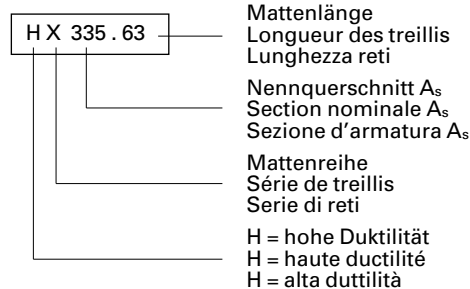

Minimale Tragstöße
Recouvrement minimal
Ancoraggio minimale

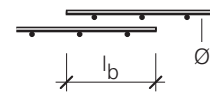

Typ Type Tipo	Stoss l _b minimaler Tragstoss Recouvrement l _b chevauchement min. Sovrapposizione l _b quinti portani min.	mm
HX 188	250	in Längs- und Querrichtung longitudinalement et transversalement longitudinalm. e trasversalm.
HX 257	300	
HX 335	350	
HX 424	400	
HX 523	400	
HP 257	300	in Querrichtung transversalement
HP 335 / HW 335	350	

K-Matten und Z-static-Matten

Betonstahl B500A

Treillis K et treillis static Z

Acier à béton B500A

Reti K e reti Z

Acciaio B500A

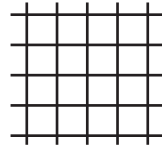

Typ Type Tipo	Teilung Écartem. Mis. maglia		Durchmesser Diamètre Diámetro		Querschnitt A_s Section A_s Sezione A_s		Gewicht Poids Peso		Format Format Formato
	längs longit. long. mm	quer transv. trasv. mm	längs longit. long. mm	quer transv. trasv. mm	längs longit. long. mm ² /m	quer transv. trasv. mm ² /m	Stk. pièce pezzo kg	kg / m ²	
K-Matten – Treillis K – Reti K									
K 131	150	150	5	5	131	131	21,0	2,10	5 × 2
K 188	150	150	6	6	188	188	30,2	3,02	5 × 2
K 335	150	150	8	8	335	335	53,7	5,37	5 × 2
K 196	100	100	5	5	196	196	30,8	3,08	5 × 2
K 283	100	100	6	6	283	283	44,4	4,44	5 × 2
Z-Matten – Treillis Z – Reti Z									
Z 248.5	(150)	150	6/4 ⁵	7	248	257	34,3	3,43	5 × 2
Z 248.6	(150)	150	6/4 ⁵	7	248	257	41,7	3,48	6 × 2
Z 348.5	(150)	150	7/5 ⁵	8	348	335	46,3	4,63	5 × 2
Z 348.6	(150)	150	7/5 ⁵	8	348	335	56,4	4,70	6 × 2
Z 442.5	(150)	150	8/6	9	442	424	58,6	5,86	5 × 2
Z 442.6	(150)	150	8/6	9	442	424	71,3	5,94	6 × 2
Z 558.5	(150)	150	8/7 ⁵	10	558	524	73,2	7,32	5 × 2
Z 558.6	(150)	150	8/7 ⁵	10	558	524	89,1	7,42	6 × 2

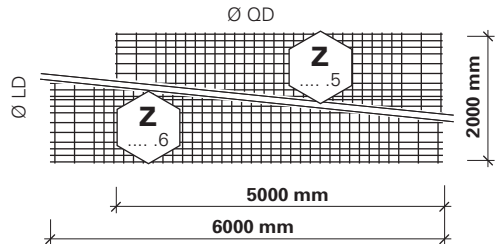
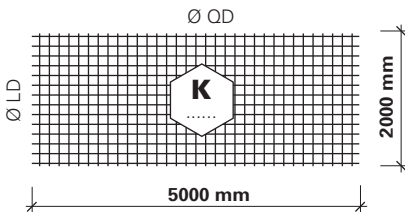

Z-Matten: andere Mattengeometrie (Teilung und \emptyset) möglich, A_s im verlegten Zustand
 Treillis Z: autre géométrie de treillis (écartem. et \emptyset) possible, A_s valable pour treillis posés
 Reti Z: è possibile un'altra geometria (misura maglia e \emptyset), i valori A_s valgono per la rete posata

Spezialmatten – Matten nach Mass
Betonstahl B500B oder B500A

Treillis spéciaux – Treillis sur mesure
Acier à béton B500B ou B500A

Reti speciali – Reti su misura
Acciaio B500B oppure B500A

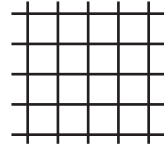

Fabrikationsmöglichkeiten
Possibilité de fabrication
Possibilità di fabbricazione

Neendurchmesser	4–16 mm
Diamètre nominal	4–16 mm
Diametro fili	4–16 mm

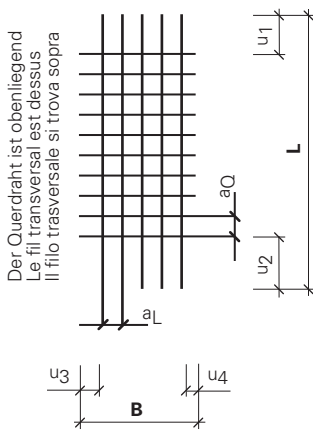

Mattenlänge	L	max. 12 m (min. 2 m) 12–20 m auf Anfrage 12–20 m sur demande 12–20 m su richiesta
Longueur Lunghezza		
Mattenbreite	B	max. 3,4 m (min. 0,5 m)
Largeur Larghezza		
Längsdrahtabstand	a _L	50/75/100 mm, ab 100 mm stufenlos ein Vielfaches von 50 mm 50/75/100 mm, ab 100 mm sans gradation un multiple de 50 mm 50/75/100 mm, da 100 mm senza gradazioni multiplo di 50 mm
Ecartement longit.		
Misura maglia long.		
Querdrahtabstand	a _Q	ab 50 mm, stufenlos dès 50 mm sans gradation da 50 mm senza gradazioni
Ecartement transv.		
Misura maglia trasv.		
Drahtüberstand längs	u ₁ / u ₂	min. 25 mm max. 700 mm (1000 mm)
Débordement longit.		
Sporgenza dei fili long.		
Drahtüberstand quer	u ₃ / u ₄	min. 15 mm max. 500 mm (700 mm)
Débordement transv.		
Sporgenza dei fili trasv.		



Spezialmatten – Matten nach Mass
 Betonstahl B500B oder B500A
Treillis spéciaux – Treillis sur mesure
 Acier à béton B500B ou B500A
Reti speciali – Reti su misura
 Acciaio B500B oppure B500A

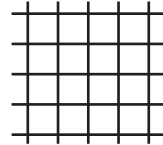

∅	A _s	Gewicht Poids Peso	Querschnitt A _s [mm ² /m] bei Teilung [mm] Section nom. A _s [mm ² /m] pour écartem. [mm] Sezione A _s [mm ² /m] con l'interasse [mm]							
			50	75	100	125	150	200	250	300
mm	mm ²	kg / m								
4,0	12,6	0,099	252	168	126	101	84	63	50	42
4,5	15,9	0,125	318	212	159	127	106	80	64	53
5,0	19,6	0,154	392	261	196	157	131	98	79	65
5,5	23,8	0,187	476	317	238	190	158	119	95	79
6,0*	28,3	0,222	566	377	283	226	188	141	113	94
7,0*	38,5	0,302	770	513	385	308	257	192	154	128
8,0*	50,3	0,395	1006	671	503	402	335	251	201	168
9,0*	63,6	0,499	1272	848	636	509	424	318	254	212
10,0*	78,5	0,617	1570	1047	785	628	524	393	314	262
11,0	95,0	0,746	1900	1267	950	760	634	475	380	317
12,0*	113,1	0,888	2262	1508	1131	905	754	565	452	377
14,0*	153,9	1,208	3078	2052	1539	1232	1026	770	616	513
16,0*	201,0	1,580			2010	1608	1340	1005	804	670

* In Betonstahl B500B
 Obtenables en acier B500B
 Ottenibile in acciaio B500B

Bitte wenden Sie sich für detaillierte Beratung an den Stahlhandel oder den Fabrikanten.
 Pour tout conseil veuillez vous adresser au commerce d'aciers ou au fabricants de treillis.
 Per la consulenza dettagliata vogliate rivolgervi al commercio di acciaio o ai fabbricanti.

Anschlussbewehrung forwa® 2000

Betonstahl B500A

Armature de raccordement forwa® 2000

Acier à béton B500A

Armatura di ripresa forwa® 2000

Acciaio B500A



Typ	Teilung		Durchmesser		Querschnitt A _s		Gewicht		Format gebogen	
Type	Ecartem.		Diamètre		Section A _s		Poids		Format plié	
Typo	Mis. maglia		Diametro		Sezione A _s		Peso		Formato piegato	
	längs	quer	längs	quer	längs	quer	Stk.			
	longit.	transv.	longit.	transv.	longit.	transv.	pièce			
	long.	trasv.	long.	trasv.	long.	trasv.	pezzo			
	mm	mm	mm	mm	mm ² /m	mm ² /m	kg	kg/m ²	m	

Anschluss aussen/innen – Raccordement intérieur/extérieur – Ripresa esterna/interna

AA 250	150	150	7	7	257	257	36,3	4,08	5 × (1,78)	1 ×
AA 330	150	150	7	8	257	335	41,4	4,65	5 × (1,78)	1 ×
AA 420	150	150	8	9	335	424	53,2	5,98	5 × (1,78)	1 ×
AAL 330	150/700	150	7	8	(257)	335	35,4	3,98	5 × (1,78)	1 ×
AI 250	150	150	7	7	257	257	14,3	3,25	5 × (0,88)	1 ×
AI 330	150	150	8	8	335	335	18,7	4,24	5 × (0,88)	1 ×

Grosser Anschluss aussen/innen – Grand raccordement intérieur/extérieur – Ripresa maggiore esterna/interna

GA 330	150	150	7	8	257	335	45,4	4,58	5 × (1,98)	1 ×
GA 420	150	150	8	9	335	424	58,3	5,89	5 × (1,98)	1 ×
GA 520	150	150	9	10	424	524	72,8	7,35	5 × (1,98)	1 ×
GI 330	150	150	8	8	335	335	23,1	4,27	5 × (1,08)	1 ×
GI 420	150	150	9	9	424	424	29,2	5,41	5 × (1,08)	1 ×

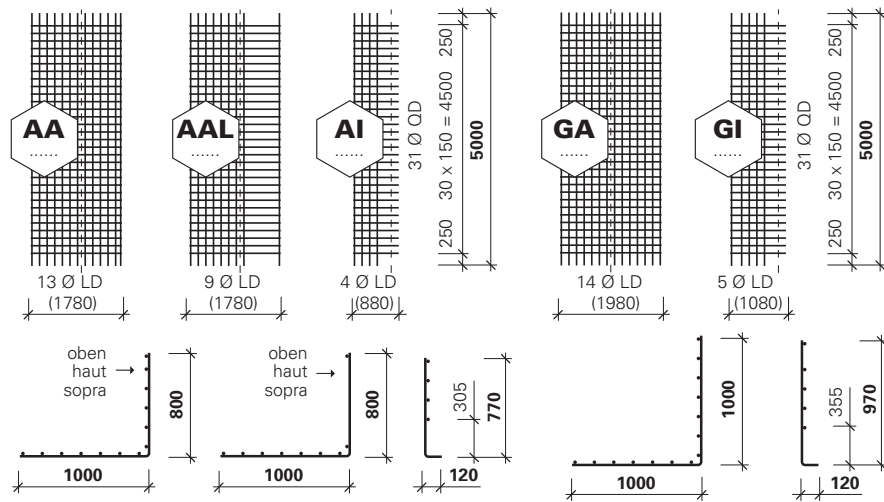

Anschlussystem topar-A

Betonstahl B500B gemäss Norm SIA 262

Armature de raccordement topar-A

Acier à béton B500B selon norme SIA 262

Armatura di ripresa topar-A

Acciaio B500B secondo la norma SIA 262

Typ	Teilung		Durchmesser		Querschnitt A _s		Gewicht		Format gebogen	
Type	Ecartem.		Diamètre		Section A _s		Poids		Format plié	
Typo	Mis. maglia		Diametro		Sezione A _s		Peso		Formato piegato	
	längs	quer	längs	quer	längs	quer	Stk.			
	longit.	transv.	longit.	transv.	longit.	transv.	pièce			
	long.	trasv.	long.	trasv.	long.	trasv.	pezzo			
	mm	mm	mm	mm	mm ² /m	mm ² /m	kg	kg/m ²	m	

Anschlusswinkel – Equerres de raccordement – Angolo di raccordo

AA 250	150	150	7	7	257	257	36,3	4,08	5	1 ×
AA 330	150	150	7	8	257	335	41,4	4,65	5	1 ×
AA 420	150	150	8	9	335	424	53,2	5,98	5	1 ×
AAL 330	150/700	150	7	8	(257)	335	35,4	3,98	5	1 ×
AI 250	150	150	7	7	257	257	14,3	3,25	5	1 ×
AI 330	150	150	8	8	335	335	18,7	4,24	5	1 ×
GA 330	150	150	7	8	257	335	45,4	4,58	5	1 ×
GA 420	150	150	8	9	335	424	58,3	5,89	5	1 ×
GA 520	150	150	9	10	424	524	72,8	7,35	5	1 ×
GI 330	150	150	8	8	335	335	23,1	4,27	5	1 ×
GI 420	150	150	9	9	424	424	29,2	5,41	5	1 ×

Typ AA

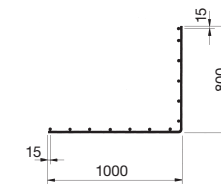

Typ AAL

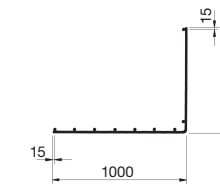

Typ AI

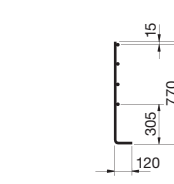

Typ GA

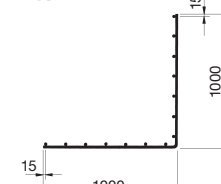

Typ GI

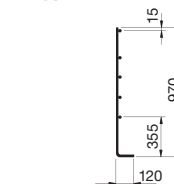

Anschlussbewehrung forwa® 2000

Betonstahl B500A

Armature de raccordement forwa® 2000

Acier à béton B500A

Armatura di ripresa forwa® 2000

Acciaio B500A

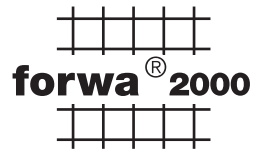

Typ	Teilung		Durchmesser		Querschnitt A _s		Gewicht	Format	
Type	Ecartem.		Diamètre		Section A _s		Poids	Format	
Tipo	Mis. maglia		Diametro		Sezione A _s		Peso	Formato	
	längs	quer	längs	quer	längs	quer	Stk.		
	longit.	transv.	longit.	transv.	longit.	transv.	pièce		
	long.	trasv.	long.	trasv.	long.	trasv.	pezzo		
	mm	mm	mm	mm	mm ² /m	mm ² /m	kg	kg/m ²	m

Matten für Wände – Treillis pour parois – Reti per pareti

WS 250	150	150	7	7	257	257	18,6	3,30	2,5 × 2,25
WS 330	150	150	8	8	335	335	24,3	4,32	2,5 × 2,25
WR 420	150	150	7	9	257	424	23,9	4,25	2,5 × 2,25

Flächenbewehrung – Treillis asymétriques et symétriques – universels

Armatura per superficie

FB 330	150	150	8	8	335	335	61,4	4,54	6,0 × 2,25
FB 420	150	150	9	9	424	424	77,5	5,74	6,0 × 2,25
UNI 330	150	150	8	8	335	335	61,4	4,54	6,0 × 2,25
UNI 420	150	150	9	9	424	424	77,5	5,74	6,0 × 2,25

Anschlussssystem topar-A

Betonstahl B500B

Armature de raccordement topar-A

Acier à béton B500B

Armatura di ripresa topar-A

Acciaio B500B

Typ	Teilung		Durchmesser		Querschnitt A _s		Gewicht	Format	
Type	Ecartem.		Diamètre		Section A _s		Poids	Format	
Tipo	Mis. maglia		Diametro		Sezione A _s		Peso	Formato	
	längs	quer	längs	quer	längs	quer	Stk.		
	longit.	transv.	longit.	transv.	longit.	transv.	pièce		
	long.	trasv.	long.	trasv.	long.	trasv.	pezzo		
	mm	mm	mm	mm	mm ² /m	mm ² /m	kg	kg/m ²	m

Matten für Wände – Treillis pour parois – Reti per pareti

WS 250	150	150	7	7	257	257	18,1	3,21	2,5 × 2,25
WS 330	150	150	8	8	335	335	23,6	4,19	2,5 × 2,25
WR 420	150	150	7	9	257	424	22,9	4,08	2,5 × 2,25

Typ WS / WR

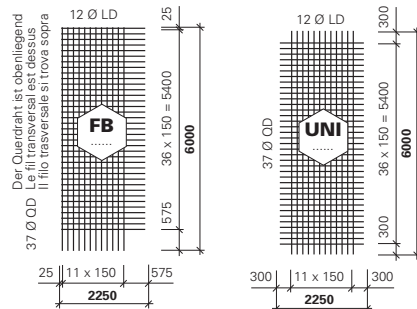
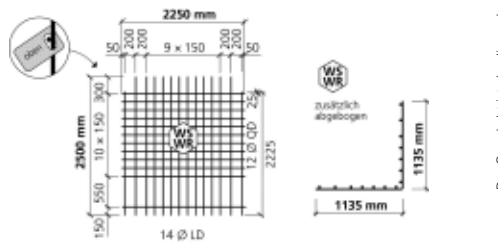
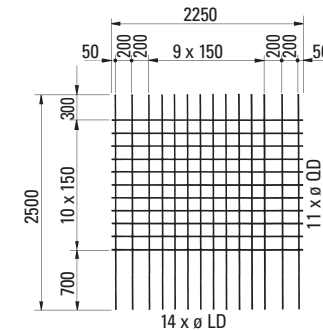

Anschlussbewehrung forwa® 2000

Betonstahl B500A

Armature de raccordement forwa® 2000

Acier à béton B500A

Armatura di ripresa forwa® 2000

Acciaio B500A

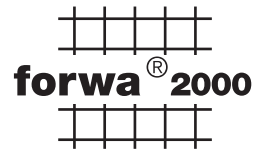

Typ Type Tipo	Draht \emptyset \emptyset fil \emptyset filo			Abmessung der Bügel Dimension des étriers Dimensione delle staffe				Gewicht Poids Peso	
	Längsdraht Fil longitud. Filo longitud. mm	U-Bügel étrier U staffa a U mm	Teilung écartement spaziatura mm	A_s mm ² /m	B mm	L mm	L_1 mm	Korb panier cesto kg	lfm kg / m

Anschlusskorb U-Bügel und Deckenrandbewehrung – Cages de raccordement et armatures d'angle de plafond – Gabbietta di ripresa con staffa a U e armatura da parete

AU 25/09	4 \emptyset 6	8	200	251	90	690	425	11,14	3,71
AU 25/12	4 \emptyset 6	8	200	251	120	700	435	11,43	3,81
AU 25/14	4 \emptyset 6	8	200	251	140	690	425	11,43	3,81
AU 25/17	4 \emptyset 6	8	200	251	170	700	435	12,37	3,91
AU 33/11	4 \emptyset 6	8	150	335	110	705	440	14,36	4,79
AU 33/17	4 \emptyset 6	8	150	335	170	700	435	14,75	4,92
AU 39/11	4 \emptyset 6	10	200	393	110	855	590	19,14	6,38
AU 39/14	4 \emptyset 6	10	200	393	140	865	600	19,60	6,53
AU 39/17	4 \emptyset 6	10	200	393	170	850	585	19,60	6,53
AU 52/11	4 \emptyset 6	10	150	524	110	855	590	24,63	8,21
AU 52/14	4 \emptyset 6	10	150	524	140	865	600	25,25	8,42
AU 52/17	4 \emptyset 6	10	150	524	170	850	585	25,25	8,42
AU 75/19	4 \emptyset 6	12	150	754	190	965	650	39,60	13,20
AU 75/24	4 \emptyset 6	12	150	754	240	965	650	40,49	13,50

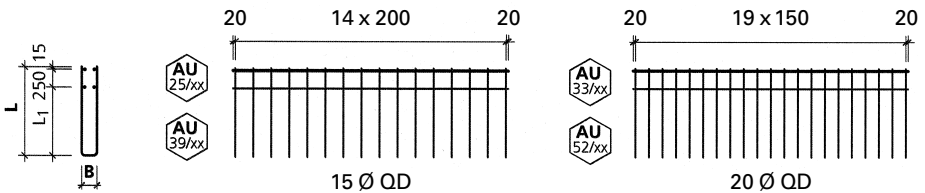

Anschlusskorb FIRIPA®

Betonstahl B500A oder B500B

Cages de raccordement FIRIPA®

Acier à béton B500A ou B500B

Gabbie di ripresa FIRIPA®

Acciaio B500A o B500B



Typ Type Tipo	Ø		Teilung Ecartem. Distanza	Abmessung der Bügel Dimension des étriers Dimensione delle staffe			Bauteil Epaisseur béton Spessore	
	längs longit. long.	Ø		A _s	b	l		t
	mm	mm		mm ² /m	mm	mm		mm
90 N	3 Ø 6	15 Ø 8	200	251	190	700	140 – 180	
130 N	3 Ø 6	15 Ø 8	200	251	130	700	180 – 220	
150 N	3 Ø 6	15 Ø 8	200	251	150	700	200 – 240	
180 N	3 Ø 6	15 Ø 8	200	251	180	700	230 – 270	
110 M	3 Ø 6	15 Ø 10	200	393	110	850	160 – 200	
140 M	3 Ø 6	15 Ø 10	200	393	140	850	190 – 230	
170 M	3 Ø 6	15 Ø 10	200	393	170	850	220 – 260	
190 M	3 Ø 6	15 Ø 10	200	393	190	850	240 – 280	
110 V	3 Ø 6	20 Ø 10	150	523	110	850	160 – 200	
140 V	3 Ø 6	20 Ø 10	150	523	140	850	190 – 230	
190 V	3 Ø 6	20 Ø 10	150	523	190	850	240 – 280	
190 S	3 Ø 7	20 Ø 12	150	754	190	950	240 – 280	
240 S	3 Ø 7	20 Ø 12	150	754	240	950	290 – 330	

6

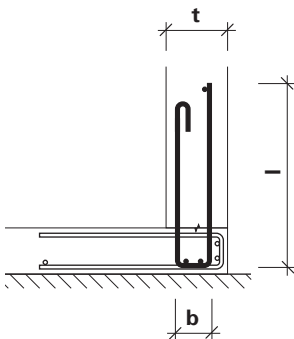

Korblänge
Longueur 3 m
Lunghezza

Korbbezeichnung
Marquage des cages
Denominazione delle Gabbie

140 N

Bügelbreite
Largeur de l'étrier
Larghezza della staffa

N normal
normal
normale

M mittel
moyen
media

V verstärkt
renforcé
rinforzata

S stark
fort
forte

Stützbügel

Chevalets

Cavalletti

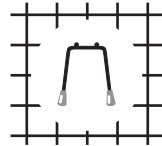

Es wird unterschieden zwischen Stellbügel und Distanzkorb. Stellbügel werden stückweise angeboten, Distanzkörbe per Laufmeter (Körbe à 2,50 m).

Il est différencié entre les chevalets et les paniers de support. Les chevalets sont offerts à la pièce, les paniers de support au mètre linéaire (paniers à 2,50 m).

Si distingue fra cavalletto e distanziatore a gabbia. I cavalletti sono offerti al pezzo, i distanziatori a gabbia al metro lineare (Gabbie da 2,50 m).

Höhe Hauteur Altezza cm	Stückgewicht Poids per pce Peso per pezzo kg	Höhe Hauteur Altezza cm	Stückgewicht Poids per pce Peso per pezzo kg
3,0	0,04	26	0,48
3,5	0,04	27	0,49
4,0	0,05	28	0,51
4,5	0,05	29	0,52
5,0	0,05	30	0,54
6,0	0,08	31	0,55
7,0	0,08	32	0,57
8,0	0,09	33	0,58
9,0	0,10	34	0,60
10,0	0,11	35	0,61
11,0	0,14	36	0,63
12,0	0,15	37	0,64
13,0	0,16	38	0,66
14,0	0,16	39	0,68
15,0	0,17	40	0,69
16,0	0,25	41	0,89
17,0	0,26	42	0,91
18,0	0,27	43	0,93
19,0	0,28	44	0,94
20,0	0,30	45	0,96
21,0	0,31	46	0,98
22,0	0,32	47	1,00
23,0	0,33	48	1,02
24,0	0,35	49	1,04
25,0	0,36	50	1,06

**Stützbügel (SB)
Chevalets (CH)
Cavalletti (CA)**

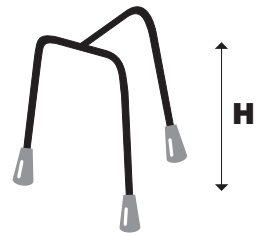

Spezialhöhen 51–100 cm
werden nur auf Bestellung
angefertigt.

Hauteurs 51–100 cm
Fabrication seulement
sur demande.

Le altezze speciali da
51–100 cm sono
fabbricate solo su richiesta.

Distanzkörbe

Paniers de support

Distanziatori a gabbia

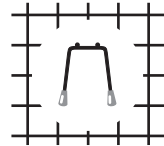

Distanzkörbe
Paniers de support
Distanziatori a gabbia

mit Kunststoff-Fuss
avec pieds en plastic
con piedino in plastica

ohne Kunststoff-Fuss
sans pieds en plastic
senza piedino in plastica

auf der Schalung stehend
posé sur le coffrage
appoggia sulla cassetta

auf unterer Bewehrung liegend
posé sur l'armature inférieure
appoggia sulla armatura inferiore

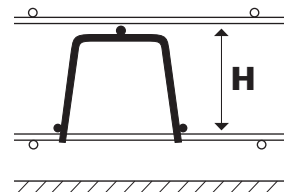
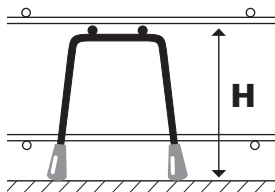

Höhe	Abstufung
Hauteur	Echelonnement
Altezza	Graduazione
mm	mm
20 – 40	5
40 – 190	10
200 – 500	20
510 – 1000	10

Höhe	Abstufung
Hauteur	Echelonnement
Altezza	Graduazione
mm	mm
40 – 190	10
200 – 500	20
510 – 1000	10

Korblänge 2,50 m
Bunde à 10 Stück
Longueur 2,50 m
Bottes de 10 pièces
Lunghezza 2,50 m
Fasci da 10 pezzi

Gewicht je nach Fabrikat
Poids en fonction de la provenance
Peso secondo il prodotto

Nichtrostender Rippenstahl

Acier inoxydable crénelé

Acciaio inossidabile nervato



WSt.Nr.	Chemische Zusammensetzung in % Composition chimique en % Composizione chimica						
	C	Si	Mn	Cr	Ni	Mo	N
1,4301*	≤ 0,07	≤ 1	≤ 2	17,0 – 20,0	8,5 – 10,0		
1,4401*	≤ 0,07	≤ 1	≤ 2	16,5 – 18,5	10,5 – 13,5	2,0 – 2,5	
1,4429*	≤ 0,03	≤ 1	≤ 2	16,5 – 18,5	12,0 – 14,5	2,5 – 3,0	0,14 – 0,22
1,4462°	≤ 0,03	≤ 1	≤ 2	21,0 – 23,0	4,5 – 6,5	2,5 – 3,5	0,08 – 0,20
1,4571*	≤ 0,08	≤ 1	≤ 2	16,5 – 18,5	10,5 – 13,5	2,0 – 2,5	

* Austenitische Stähle

Aciers austénitiques

Acciai austenitici

° Duplex (Ferrit-Austenitgefüge)

Duplex (structure ferritique-austénitique)

Duplex (struttura ferritica-austenitica)

Abmessungen

Dimensions

Dimensioni

6	8	10	12	14	16	20	25	32
---	---	----	----	----	----	----	----	----

Gewicht kg/m

Poids kg/m

Peso kg/m

0,222	0,395	0,617	0,888	1,210	1,580	2,470	3,850	6,310
-------	-------	-------	-------	-------	-------	-------	-------	-------

Querschnitt mm²

Section mm²

Sezione mm²

28,3	50,2	78,5	113,0	153,8	201,0	314,0	489,4	802,2
------	------	------	-------	-------	-------	-------	-------	-------

Rostfreie Armierungsnetze sind lieferbar mit Drahtstärken 3,4 und 5 mm in den Abmessungen 4,55×1,15 m ab Lager. Spezialnetze gibt es bis Drahtstärke 8 mm und in beliebigen Abmessungen.

Les treillis d'armature en acier inoxydable avec fils diamètres 3,4 et 5 mm sont livrable de stock dans les dimensions de 4,55 × 1,15 m. Il existe des treillis spéciaux jusqu'à un diamètre de fil de 8 mm dans n'importe quelle dimension.

Reti d'armatura in acciaio inossidabile con diametri dei fili di 3,4 e 5 mm sono fornibili dallo stock nella dimensione di 4,55 × 1,15 m. Esistono inoltre delle reti speciali fino ad un diametro del filo di 8 mm e in qualsiasi dimensione.

Schraubbarer Stahl

Als Beispiel: Ausführung in Lenton

Das LENTON-System zur Verbindung von Betonstäben ist schnell und einfach zu handhaben. Eine Vielzahl von Verbindungen für alle Anwendungen ist möglich. Die Verbindung erfolgt über ein konisches Gewinde, daher minimaler Schlupf.

Aufbau des LENTON-Systems:

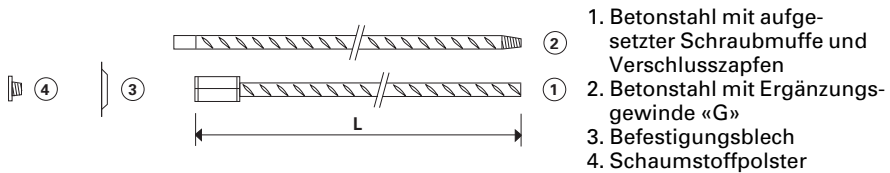

Für die Lenton-Schraubverbindung wird normaler Betonstahl nach Norm SIA 162 verwendet.

Abmessungen: \varnothing mm 10, 12, 14, 16, 18, 20, 22, 26, 30, 34, 40

Der Betonstahl kann in beliebiger Länge und Abbiegung hergestellt werden, die Bestellung erfolgt mittels Eisenliste.

Folgende Muffen sind lieferbar: (im Normalfall sind diese auf dem Stab fertig montiert)

Typ	A12	Normale Schraubmuffe
Typ	P13	Positionsmuffe lang (Einsatz wenn keiner der Stäbe sich drehen lässt)
Typ	P14	Positionsmuffe kurze Ausführung, sonst gleich wie P13
Typ	P15	Positionsmuffe 3-teilig (für unterschiedliche Stabhöhen)
Typ	R11	Reduktionsmuffe (Verbindung für versch. \varnothing)
Typ	S13	Kombinationsmuffe (für Verbindungen mit metrischem Gewinde)
Typ	D14	Ankermutter (für Verankerungen) 60 x d oder mehr
Typ	C12	Schweissmuffen (Muffe wird angeschweisst, Stab ist lösbar)

Darstellung A12+FC

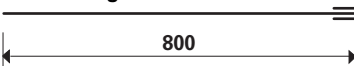

Entspricht Stab = 800 mm Länge mit Muffe A 12 + Bef. Blech

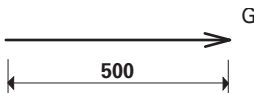

Entspricht Stab = 500 mm Länge mit Lenton-Gewinde

Als Schalungsfixierer sind diverse Befestigungsbleche, (HFF, CFF, CFFP, F11, PFF, F12) lieferbar. (Muffe wird so an die Schalung befestigt)

Für den Schutz der Gewinde kann eine Kunststoffhülle geliefert werden.

Montage von Lentonverbindungen:

Die Muffen werden im Normalfall vom Werk fertig montiert. Der Gegenstab, mit dem konischen Gewinde wird mittels eines Drehmomentschlüssels festgezogen.

Weitere Produkte

Verlangen Sie detaillierte Dokumentationen

Ablaufrinnen
Absperrenetze
Armierungsanschlüsse
Armierungskörbe
Baufolien, Dachpappen, Abdeckplanen
Baustifte und Draht
BEGU-Schachtabdeckungen
Betonabstandhalter
Betonstahl TOP 12
Bodenabläufe von Roll, BGS und Erzenberg
Distanzhalter (Ferrofix, Drunterleisten, Zementklötzli)
Distanzhalter mini
Doppelschubdorne
Drahtbinder
Drahtbinder verkupfert und rostfrei
Drainrohre in Rollen
Durchstanzbewehrungen
Enregis Regenwasser-Sammler
Geotextilien
Holzdreikantleisten
Injektionsanker
Isiflo und Plasson (Verbindungen zu PE-Druckrohren in Rollen)
Kaberschutz in PE Rohre und Formstücke
Kanalisationsguss Rohre und Formstücke
Kanalkunststoff in PVC, PP und PE Rohre und Formstücke
Klebverbindungen
Kragplattenanschlüsse
Kunststoff- und Stahlfasern
Mobilzäune
PE-Druckrohre in Rollen
Querkraftdorne
Schachtabdeckungen von Roll, BGS, Nottaris und Erzenberg
Schachtböden Fritschi und Canplast
Schachtleitern Aluminium rostfrei und verzinkt
Schubbügel
Schubdorne
Steinkörbe
Trittschalldämmelemente
Unterlagsbodengitter
Wandanschlüsse
usw.

Das vorliegende Kapitel **Blankstahl** wurde auf Grund der neusten europäischen Normen EN 10277 (Juli 1999) und EN 10278 (Oktober 1999) erstellt. Die Werkstoffnummer wurde beigefügt. Dem Kurzzeichen sind folgende Zeichen als Bezeichnung des Fertigungszustandes anzufügen:

- | | |
|---------------|-----------------|
| • gezogen | Kurzzeichen +C |
| • geschält | Kurzzeichen +SH |
| • geschliffen | Kurzzeichen +SL |
| • poliert | Kurzzeichen +PL |

Der blanke Flachstahl der Dicken 2, 3 und 4 mm kann auch in der Ausführung kaltgewalzt oder als Spaltband, derjenige in Breiten von 300 mm und mehr in gefräster Ausführung geliefert werden. Diese Ausführungen fallen nicht unter die Norm EN 10277. Der Originaltext der Normen EN 10277 und EN 10278 ist allein massgebend.

Blankstahl

	Seite
Automatenrundstahl 11SMn30+C Tol. h9, schwefellegiert	7.10
Automatenrundstahl 11SMnPb30/37+C+SL	7.12
Automatenrundstahl 11SMnPb30+C Tol. h9, bleilegiert	7.11
Automatensechskantstahl 11SMn30+C Tol. h11	7.17
Automatensechskantstahl 11SMnPb30+C Tol. h11	7.18
Automatenvierkantstahl 11SMn30+C Tol. h11	7.14
Automatenvierkantstahl 11SMnPb30+C Tol. h11	7.15
Flachstahl S235JRC+C Tol. h11 bzw. Sondertoleranz	7.19
Keilstahl C45+C	7.26
Qualitätstabelle	7.01
Rundstahl C15+C Tol. h9	7.05
Rundstahl C35+C Tol. h9	7.06
Rundstahl C35+SL Tol. h6, geschliffen	7.07
Rundstahl C45+C Tol. h9	7.08
Rundstahl S235JRC+C Tol. h9	7.02
Rundstahl S355J2C+C Tol. h9	7.03
Rundstahl S355J2C+SL Tol. h6, geschliffen	7.04
Sechskantstahl S235JRC+C Tol. h11	7.16
Vierkantstahl S235JRC+C Tol. h11	7.13
Winkelstahl S235JRC+C, gleichschenklig	7.24
Winkelstahl S235JRC+C, ungleichschenklig	7.25

Qualitätstabelle

Blanker Rundstahl

Tableau de qualité

Acier rond, étiré

Tabella della qualità

Acciaio tondo trafilato

Maschinenbaustähle / Aciers de construction / Acciai da costruzione

S235JRC	S237-2-K	1.0122	h9 gezogen / étiré / trafilato
S355J2C	S252-3-K	1.0569	h9 gezogen / étiré / trafilato
S355J2C+SL	S252-3K+SL	1.0569	h6 geschliffen / rectifié / rettificato

Einsatzstähle / Aciers de cémentation / Acciai da cementazione

C15Pb	C15PbK	1.0403	h9 gezogen / étiré / trafilato
C15E	Ck15	1.1141	h9 gezogen / étiré / trafilato
16MnCrS5+Pb	16MnCrS5+Pb	1.7139	h9 gezogen / étiré / trafilato
16MnCrS5+Pb	16MnCrS5+Pb	1.7139	h6 geschliffen / rectifié / rettificato

Vergütungsstähle / Aciers de traitement / Acciai per trattamento

C35+C	C35K	1.0501	h9 gezogen / étiré / trafilato
C35+C+SL	C35K	1.0501	h6 geschliffen / rectifié / rettificato
C35Pb+C	C35PbK	1.0502	h9 gezogen / étiré / trafilato
C35E	Ck35	1.1181	h9 gezogen / étiré / trafilato
C35E+SL	Ck35	1.1181	h6 geschliffen / rectifié / rettificato
C45+C	C45K	1.0503	h9 gezogen / étiré / trafilato
C45Pb+C	C45PbK	1.0504	h9 gezogen / étiré / trafilato
C45E	Ck45	1.1191	h9 gezogen / étiré / trafilato
C45E+SL	Ck45	1.1191	h6 geschliffen / rectifié / rettificato
42CrMoS4QT+C	42CrMoS4VK	1.7227	h9 gezogen / étiré / trafilato

Automatenstähle / Aciers de décolletage / Acciai per automatici

11SMn30+C	9SMn28K	1.0715	h9 gezogen / étiré / trafilato
11SMnPb30+C	9SMnPb28K	1.0718	h9 gezogen / étiré / trafilato
11SMnPb37+C	9SMnPb36K	~1.0737	h9 gezogen / étiré / trafilato
11SMnPb37+C+SL	9SMnPb36K	~1.0737	h6 geschliffen / rectifié / rettificato

Hochfeste Sonderstähle / Aciers à haute résistance / Acciai ad alta resistenza

ETG 25			h9 gezogen / étiré / trafilato
ETG 88			h9–h12 gezogen / étiré / trafilato
ETG 100			h11 gezogen / étiré / trafilato
ETG 100			h6 geschliffen / rectifié / rettificato

7

Blanker Rundstahl

Tol. h9 nach EN 10278

Acier rond étiré

tol. h9 selon EN 10278

Acciaio tondo trafilato

toll. h9 secondo EN 10278

**S235JRC+C (Wst. Nr. 1.0122+C)**

Abmessung Dimension Dimensione mm	Gewicht Poids Peso kg / m	Abmessung Dimension Dimensione mm	Gewicht Poids Peso kg / m	Abmessung Dimension Dimensione mm	Gewicht Poids Peso kg / m
2,0	0,03	20	2,47	56	19,34
2,5	0,04	21	2,72	58	20,74
3,0	0,06	22	2,98	60	22,20
3,5	0,08	23	3,26	65	26,05
4,0	0,10	24	3,55	70	30,21
4,5	0,13	25	3,85	75	34,68
5,0	0,15	26	4,17	80	39,46
5,5	0,19	27	4,49	85	44,55
6,0	0,22	28	4,83	90	49,94
6,5	0,26	29	5,18	95	55,64
7,0	0,30	30	5,55	100	61,65
7,5	0,35	31	5,92	105	67,97
8,0	0,40	32	6,31	110	74,60
8,5	0,45	33	6,71	115	81,54
9,0	0,50	34	7,13	120	88,78
9,5	0,56	35	7,55	125	96,33
10,0	0,62	36	7,99	130	104,20
10,5	0,68	38	8,90	140	120,80
11,0	0,75	39	9,38	150	138,70
12,0	0,89	40	9,86	160	157,80
12,5	0,96	42	10,88	170	178,10
13,0	1,04	44	11,94	180	199,80
14,0	1,21	45	12,49	190	222,50
15,0	1,39	46	13,05	200	246,60
16,0	1,58	48	14,21		
17,0	1,78	50	15,41		
18,0	2,00	52	16,67		
19,0	2,23	55	18,65		

Blanker Rundstahl

Tol. h9 nach EN 10278

Acier rond étiré

tol. h9 selon EN 10278

Acciaio tondo trafilato

coll. h9 secondo EN 10278



S355J2C+ (Wst. Nr. 1.0569+C)

Abmessung Dimension Dimensione mm	Gewicht Poids Peso kg / m	Abmessung Dimension Dimensione mm	Gewicht Poids Peso kg / m	Abmessung Dimension Dimensione mm	Gewicht Poids Peso kg / m
3	0,06	27	4,49	105	67,97
4	0,10	28	4,83	110	74,60
5	0,15	30	5,55	115	81,54
6	0,22	32	6,31	120	88,78
7	0,30	35	7,55	125	96,33
8	0,40	36	7,99	130	104,20
9	0,50	38	8,90	140	120,80
10	0,62	40	9,86	150	138,70
11	0,75	42	10,88	160	157,80
12	0,89	45	12,49	170	178,10
13	1,04	48	14,21	180	199,80
14	1,21	50	15,41	190	222,50
15	1,39	52	16,67	200	246,60
16	1,58	55	18,65		
17	1,78	58	20,74		
18	2,00	60	22,20		
19	2,23	65	26,05		
20	2,47	70	30,21		
21	2,72	75	34,68		
22	2,98	80	39,46		
23	3,26	85	44,55		
24	3,55	90	49,94		
25	3,85	95	55,64		
26	4,17	100	61,65		

7

Blanker Rundstahl

Tol. h6 nach EN 10278, geschliffen

Acier rond étiré

tol. h6 selon EN 10278, rectifié

Acciaio tondo trafilato

toll. h6 secondo EN 10278, rettificato



S355J2C+SL (Wst. Nr. 1.0569+C)

Abmessung Dimension Dimensione mm	Gewicht Poids Peso kg / m	Abmessung Dimension Dimensione mm	Gewicht Poids Peso kg / m	Abmessung Dimension Dimensione mm	Gewicht Poids Peso kg / m
5	0,15	25	3,85	70	30,21
6	0,22	28	4,83	75	34,68
8	0,40	30	5,55	80	39,46
10	0,62	32	6,31	90	49,94
12	0,89	35	7,55	100	61,65
14	1,21	36	7,99		
15	1,39	40	9,86		
16	1,58	45	12,49		
18	2,00	50	15,41		
20	2,47	55	18,65		
22	2,98	60	22,20		
24	3,55	65	26,05		

Blanker Rundstahl

Tol. h9 nach EN 10278

Acier rond étiré

tol. h9 selon EN 10278

Acciaio tondo trafilato

toll. h9 secondo EN 10278



C15+C (Wst. Nr. 1.0401+C)

Abmessung Dimension Dimensione mm	Gewicht Poids Peso kg / m	Abmessung Dimension Dimensione mm	Gewicht Poids Peso kg / m	Abmessung Dimension Dimensione mm	Gewicht Poids Peso kg / m
8	0,40	20	2,47	40	9,86
9	0,50	22	2,98	45	12,49
10	0,62	25	3,85	50	15,41
12	0,89	28	4,83	55	18,65
14	1,21	30	5,55	60	22,20
15	1,39	32	6,31	70	30,21
16	1,58	35	7,55	80	39,46
18	2,00	38	8,90		

Blanker Rundstahl

Tol. h9 nach EN 10278

Acier rond étiré

tol. h9 selon EN 10278

Acciaio tondo trafilato

toll. h9 secondo EN 10278

**C35+C (Wst. Nr. 1.0501+C)**

Abmessung Dimension Dimensione mm	Gewicht Poids Peso kg / m	Abmessung Dimension Dimensione mm	Gewicht Poids Peso kg / m	Abmessung Dimension Dimensione mm	Gewicht Poids Peso kg / m
3	0,06	28	4,83	105	67,97
4	0,10	30	5,55	110	74,60
5	0,15	32	6,31	115	81,54
6	0,22	34	7,13	120	88,78
7	0,30	35	7,55	125	96,33
8	0,40	36	7,99	130	104,20
9	0,50	38	8,90	140	120,80
10	0,62	40	9,86	150	138,70
11	0,75	42	10,88	160	157,80
12	0,89	45	12,49	170	178,10
13	1,04	48	14,21	180	199,80
14	1,21	50	15,41	200	246,60
15	1,39	52	16,67		
16	1,58	55	18,65		
17	1,78	58	20,74		
18	2,00	60	22,20		
19	2,23	65	26,05		
20	2,47	70	30,21		
21	2,72	75	34,68		
22	2,98	80	39,46		
24	3,55	85	44,55		
25	3,85	90	49,94		
26	4,17	95	55,64		
27	4,49	100	61,65		

Blanker Rundstahl

Tol. h6 nach EN 10278, geschliffen

Acier rond étiré

tol. h6 selon EN 10278, rectifié

Acciaio tondo trafilato

toll. h6 secondo EN 10278, rettificato



C35+SL (Wst. Nr. 1.0501+SL)

Abmessung Dimension Dimensione mm	Gewicht Poids Peso kg / m	Abmessung Dimension Dimensione mm	Gewicht Poids Peso kg / m	Abmessung Dimension Dimensione mm	Gewicht Poids Peso kg / m
5	0,15	25	3,85	70	30,21
6	0,22	28	4,83	75	34,68
8	0,40	30	5,55	80	39,46
10	0,62	32	6,31	90	49,94
12	0,89	35	7,55	100	61,65
14	1,21	36	7,99		
15	1,39	40	9,86		
16	1,58	45	12,49		
18	2,00	50	15,41		
20	2,47	55	18,65		
22	2,98	60	22,20		
24	3,55	65	26,05		

Blanker Rundstahl

Tol. h9 nach EN 10278

Acier rond étiré

tol. h9 selon EN 10278

Acciaio tondo trafilato

toll. h9 secondo EN 10278

**C45+C (Wst. Nr. 1.0503+C)**

Abmessung Dimension Dimensione mm	Gewicht Poids Peso kg / m	Abmessung Dimension Dimensione mm	Gewicht Poids Peso kg / m	Abmessung Dimension Dimensione mm	Gewicht Poids Peso kg / m
5	0,15	28	4,83	95	55,64
6	0,22	30	5,55	100	61,65
7	0,30	32	6,31	110	74,60
8	0,40	35	7,55	115	81,54
9	0,50	38	8,90	120	88,78
10	0,62	40	9,86	125	96,33
11	0,75	45	12,49	130	104,20
12	0,89	50	15,41	135	112,40
14	1,21	55	18,65	140	120,80
15	1,39	60	22,20	150	138,70
16	1,58	65	26,05	160	157,80
18	2,00	70	30,21	170	178,10
20	2,47	75	34,68	180	199,80
22	2,98	80	39,46	200	246,60
24	3,55	85	44,55		
25	3,85	90	49,94		

Blanker Automatenrundstahl

Tol. h9 nach EN 10278, schwefellegiert

Acier de décolletage rond étiré

tol. h9 selon EN 10278, allié au soufre

Acciaio tondo trafilato per automatici

toll. h9 secondo EN 10278, legato allo zolfo



11SMn30+C (Wst. Nr. 1.0715+C)

Abmessung Dimension Dimensione mm	Gewicht Poids Peso kg / m	Abmessung Dimension Dimensione mm	Gewicht Poids Peso kg / m	Abmessung Dimension Dimensione mm	Gewicht Poids Peso kg / m
3	0,06	27	4,49	75	34,68
4	0,10	28	4,83	80	39,46
5	0,15	30	5,55	85	44,55
6	0,22	32	6,31	90	49,94
7	0,30	33	6,71	95	55,64
8	0,40	34	7,13	100	61,65
9	0,50	35	7,55	105	67,97
10	0,62	36	7,99	110	74,60
11	0,75	38	8,90	115	81,54
12	0,89	39	9,38	120	88,78
13	1,04	40	9,86	125	96,33
14	1,21	42	10,88	130	104,20
15	1,39	44	11,94	140	120,80
16	1,58	45	12,49	150	138,70
17	1,78	46	13,05	160	157,80
18	2,00	48	14,21		
19	2,23	50	15,41		
20	2,47	52	16,67		
21	2,72	55	18,65		
22	2,98	56	19,34		
23	3,26	58	20,74		
24	3,55	60	22,20		
25	3,85	65	26,05		
26	4,17	70	30,21		

Güte 11SMn37+C (Wst. Nr. 1.0736+C) auf Anfrage
Qualité 11SMn37+C (Wst. Nr. 1.0736+C) sur demande
Qualità 11SMn37+C (Wst. Nr. 1.0736+C) su richiesta

Blanker Automatenrundstahl

Tol. h9 nach EN 10278, bleilegiert

Acier de décolletage rond étiré

tol. h9 selon EN 10278, allié au plomb

Acciaio tondo trafilato per automatici

toll. h9 secondo EN 10278, legato al piombo



11SMnPb30+C (Wst. Nr. 1.0718+C)

Abmessung Dimension Dimensione mm	Gewicht Poids Peso kg / m	Abmessung Dimension Dimensione mm	Gewicht Poids Peso kg / m	Abmessung Dimension Dimensione mm	Gewicht Poids Peso kg / m
2,0	0,03	19	2,23	55	18,65
3,0	0,06	20	2,47	56	19,34
4,0	0,10	21	2,72	58	20,74
4,5	0,13	22	2,98	60	22,20
5,0	0,15	23	3,26	62	23,70
5,5	0,19	24	3,55	65	26,05
6,0	0,22	25	3,85	66	26,80
6,5	0,26	26	4,17	68	28,50
7,0	0,30	27	4,49	70	30,21
7,5	0,34	28	4,83	75	34,68
8,0	0,40	29	5,18	80	39,46
8,5	0,44	30	5,55	85	44,55
9,0	0,50	31	5,92	90	49,94
9,5	0,56	32	6,31	95	55,64
10,0	0,62	33	6,71	100	61,65
10,5	0,68	34	7,13	105	67,97
11,0	0,75	35	7,55	110	74,60
11,5	0,81	36	7,99	115	81,54
12,0	0,89	37	8,44	120	88,78
12,5	0,96	39	9,38	125	96,33
13,0	1,04	40	9,86	130	104,20
13,5	1,12	42	10,88	140	120,80
14,0	1,21	43	11,40	150	138,70
14,5	1,30	44	11,94	160	157,80
15,0	1,39	45	12,49	170	178,10
15,5	1,49	46	13,05	180	199,80
16,0	1,58	48	14,21	200	246,60
17,0	1,78	50	15,41		
18,0	2,00	52	16,67		

Güte 11SMnPb37+C (Wst. Nr. 1.0737+C) auf Anfrage
Qualité 11SMnPb37+C (Wst. Nr. 1.0737+C) sur demande
Qualità 11SMnPb37+C (Wst. Nr. 1.0737+C) su richiesta



Blanker Automatenrundstahl

Tol. h6 nach EN 10278, bleilegiert, geschliffen

Acier de décolletage rond étiré

tol. h6 selon EN 10278, allié au plomb, rectifié

Acciaio tondo trafilato per automatici

toll. h6 secondo EN 10278, legato al piombo, rettificato



11SMnPb30/37+C+SL (Wst. Nr. 1.0718)

Abmessung Dimension Dimensione mm	Gewicht Poids Peso kg / m	Abmessung Dimension Dimensione mm	Gewicht Poids Peso kg / m
6	0,22	18	2,00
8	0,40	20	2,47
9	0,50	25	3,85
10	0,62	30	5,55
12	0,88	35	7,55
14	1,21	40	9,86
15	1,39	50	15,41
16	1,39		

Andere Güten auf Anfrage
Autres qualités sur demande
Altre qualità su richiesta

Blanker Vierkantstahl

Tol. h11 nach EN 10278

Acier carré étiré

tol. h11 selon EN 10278

Acciaio quadro trafilato

toll. h11 secondo EN 10278

S235JRC+C (Wst. Nr. 1.0122+C)

Abmessung Dimension Dimensione mm	Gewicht Poids Peso kg / m	Abmessung Dimension Dimensione mm	Gewicht Poids Peso kg / m	Abmessung Dimension Dimensione mm	Gewicht Poids Peso kg / m
4x 4	0,13	20x20	3,14	65x 65	33,17
5x 5	0,20	22x22	3,80	70x 70	38,47
6x 6	0,28	24x24	4,52	75x 75	44,16
7x 7	0,39	25x25	4,91	80x 80	50,24
8x 8	0,50	26x26	5,31	85x 85	56,72
9x 9	0,64	28x28	6,15	90x 90	63,59
10x10	0,79	30x30	7,07	100x100	78,50
11x11	0,95	32x32	8,04	120x120	113,40
12x12	1,13	34x34	9,07		
13x13	1,33	35x35	9,62		
14x14	1,54	36x36	10,17		
15x15	1,77	40x40	12,56		
16x16	2,01	45x45	15,90		
17x17	2,27	50x50	19,63		
18x18	2,54	55x55	23,75		
19x19	2,83	60x60	28,26		

Andere Güten auf Anfrage
Autres qualités sur demande
Altre qualità su richiesta

Blanker Automatenvierkantstahl

Tol. h11 nach EN 10278, schwefellegiert

Acier de décolletage carré étiré

tol. h11 selon EN 10278, allié au soufre

Acciaio quadro trafilato per automatici

toll. h11 secondo EN 10278, legato allo zolfo



11SMn30+C (Wst. Nr. 1.0715+C)

Abmessung Dimension Dimensione mm	Gewicht Poids Peso kg / m	Abmessung Dimension Dimensione mm	Gewicht Poids Peso kg / m	Abmessung Dimension Dimensione mm	Gewicht Poids Peso kg / m
4x 4	0,13	22x22	3,80	75x 75	44,16
5x 5	0,20	25x25	4,91	80x 80	50,24
6x 6	0,28	28x28	6,15	100x100	78,50
7x 7	0,39	30x30	7,07		
8x 8	0,50	35x35	9,62		
10x10	0,79	40x40	12,56		
11x11	0,95	45x45	15,90		
12x12	1,13	50x50	19,63		
14x14	1,54	55x55	23,75		
15x15	1,77	60x60	28,26		
18x18	2,54	65x65	33,17		
20x20	3,14	70x70	38,47		

Güte 11SMn37+C (Wst. Nr. 1.0736+C) auf Anfrage
Qualité 11SMn37+C (Wst. Nr. 1.0736+C) sur demande
Qualità 11SMn37+C (Wst. Nr. 1.0736+C) su richiesta

Blanker Automatenvierkantstahl

Tol. h11 nach EN 10278, bleilegiert

Acier de décolletage carré étiré

tol. h11 selon EN 10278, allié au plomb

Acciaio quadro trafilato per automatici

tol. h11 secondo EN 10278, legato al piombo

11SMnPb30+C (Wst. Nr. 1.0718+C)

Abmessung Dimension Dimensione mm	Gewicht Poids Peso kg / m	Abmessung Dimension Dimensione mm	Gewicht Poids Peso kg / m	Abmessung Dimension Dimensione mm	Gewicht Poids Peso kg / m
3× 3	0,07	17×17	2,27	50× 50	19,63
4× 4	0,13	18×18	2,54	55× 55	23,75
5× 5	0,20	20×20	3,14	60× 60	22,26
6× 6	0,28	22×22	3,80	65× 65	33,17
7× 7	0,39	25×25	4,91	70× 70	38,46
8× 8	0,50	26×26	5,31	75× 75	44,16
9× 9	0,64	28×28	6,15	80× 80	50,24
10×10	0,79	30×30	7,07	100×100	78,50
12×12	1,13	32×32	8,04	120×120	113,40
14×14	1,54	35×35	9,62		
15×15	1,77	40×40	12,56		
16×16	2,01	45×45	15,90		

7

Güte 11SMnPb37+C (Wst. Nr. 1.0737+C) auf Anfrage
Qualité 11SMnPb37+C (Wst. Nr. 1.0737+C) sur demande
Qualità 11SMnPb37+C (Wst. Nr. 1.0737+C) su richiesta

Blanker Sechskantstahl

Tol. h11 nach EN 10278

Acier hexagonal étiré

tol. h11 selon EN 10278

Acciaio esagonale trafilato

coll. h11 secondo EN 10278



S235JRC+C (Wst. Nr. 1.0122+C)

Abmessung Dimension Dimensione mm	Gewicht Poids Peso kg / m	Abmessung Dimension Dimensione mm	Gewicht Poids Peso kg / m	Abmessung Dimension Dimensione mm	Gewicht Poids Peso kg / m
5	0,17	24	3,92	80	43,51
6	0,24	27	4,96	85	49,10
7	0,33	30	6,12		
9	0,55	32	6,96		
10	0,68	36	8,81		
11	0,82	41	11,43		
12	0,98	46	14,39		
13	1,15	50	17,00		
14	1,33	55	20,57		
17	1,97	60	24,47		
19	2,45	65	28,72		
22	3,29	70	33,31		

Andere Güten auf Anfrage
Autres qualités sur demande
Altre qualità su richiesta

Blanker Automatensechskantstahl

Tol. h11 nach EN 10278, schwefellegiert

Acier de décolletage hexagonal étiré

tol. h11 selon EN 10278, allié au soufre

Acciaio esagonale trafilato per automatici

tol. h11 secondo EN 10278, legato allo zolfo



11SMn30+C (Wst. Nr. 1.0715+C)

Abmessung Dimension Dimensione mm	Gewicht Poids Peso kg / m	Abmessung Dimension Dimensione mm	Gewicht Poids Peso kg / m	Abmessung Dimension Dimensione mm	Gewicht Poids Peso kg / m
5	0,17	22	3,29	65	28,72
6	0,24	24	3,92	70	33,31
7	0,33	27	4,96	75	38,24
8	0,44	30	6,12	80	43,51
9	0,55	32	6,96		
10	0,68	35	8,33		
11	0,82	36	8,81		
12	0,98	41	11,43		
14	1,33	46	14,39		
16	1,74	50	17,00		
17	1,97	55	20,57		
19	2,45	60	24,47		

7

Güte 11SMn37+C (Wst. Nr. 1.0736+C) auf Anfrage
Qualité 11SMn37+C (Wst. Nr. 1.0736+C) sur demande
Qualità 11SMn37+C (Wst. Nr. 1.0736+C) su richiesta

Blanker Automatensechskantstahl

Tol. h11 nach EN 10278, bleilegiert

Acier de décolletage hexagonal étiré

tol. h11 selon EN 10278, allié au plomb

Acciaio esagonale trafilato per automatici

toll. h11 secondo EN 10278, legato al piombo



11SMnPb30+C (Wst. Nr. 1.0718+C)

Abmessung Dimension Dimensione mm	Gewicht Poids Peso kg / m	Abmessung Dimension Dimensione mm	Gewicht Poids Peso kg / m	Abmessung Dimension Dimensione mm	Gewicht Poids Peso kg / m
5	0,17	17	1,97	42	11,99
6	0,24	18	2,20	46	14,39
7	0,33	19	2,45	50	17,00
8	0,44	20	2,72	55	20,57
9	0,55	22	3,29	60	24,47
10	0,68	24	3,92	65	28,72
11	0,82	27	4,96	70	33,31
12	0,98	30	6,12	75	38,24
13	1,15	32	6,96	80	43,51
14	1,33	35	8,33	85	49,12
15	1,53	36	8,81		
16	1,74	41	11,43		

Güte 11SMnPb37+C (Wst. Nr. 1.0737+C) auf Anfrage
Qualité 11SMnPb37+C (Wst. Nr. 1.0737+C) sur demande
Qualità 11SMnPb37+C (Wst. Nr. 1.0737+C) su richiesta

Blanker Flachstahl

Tol. h11 nach EN 10278

Acier plat étiré

tol. h11 selon EN 10278

Acciaio piatto trafilato

toll. h11 secondo EN 10278

S235JRC+C (Wst. Nr. 1.0122+C)

Abmessung Dimension Dimensione mm	Gewicht Poids Peso kg / m	Abmessung Dimension Dimensione mm	Gewicht Poids Peso kg / m	Abmessung Dimension Dimensione mm	Gewicht Poids Peso kg / m
4x3,0	0,09	12x10,0	0,94	16x 8,0	1,00
5x2,0	0,08	14x 2,0	0,22	16x10,0	1,26
6x2,0	0,09	14x 3,0	0,33	16x12,0	1,51
7x3,0	0,17	14x 4,0	0,44	18x 2,0	0,28
8x2,0	0,13	14x 5,0	0,55	18x 3,0	0,42
8x3,0	0,19	14x 6,0	0,66	18x 4,0	0,57
8x4,0	0,25	14x 7,0	0,77	18x 5,0	0,71
8x5,0	0,31	14x 8,0	0,88	18x 6,0	0,85
8x6,0	0,38	14x10,0	1,10	18x 8,0	1,13
10x2,0	0,16	15x 2,0	0,24	18x10,0	1,41
10x3,0	0,24	15x 2,5	0,29	18x12,0	1,70
10x4,0	0,31	15x 3,0	0,35	18x14,0	1,98
10x5,0	0,39	15x 4,0	0,47	18x15,0	2,12
10x6,0	0,47	15x 5,0	0,59	20x 2,0	0,31
10x8,0	0,63	15x 6,0	0,71	20x 2,5	0,39
12x1,5	0,14	15x 7,0	0,82	20x 3,0	0,47
12x2,0	0,19	15x 8,0	0,94	20x 4,0	0,63
12x2,5	0,24	15x10,0	1,18	20x 5,0	0,79
12x3,0	0,28	15x12,0	1,41	20x 6,0	0,94
12x4,0	0,38	16x 2,0	0,25	20x 7,0	1,10
12x5,0	0,47	16x 3,0	0,38	20x 8,0	1,26
12x6,0	0,57	16x 4,0	0,50	20x10,0	1,57
12x7,0	0,66	16x 5,0	0,63	20x12,0	1,88
12x8,0	0,75	16x 6,0	0,75	20x14,0	2,20

7

Teilweise auch in S355J2C+C (Wst. Nr. 1.0569) und C45+C (Wst. Nr. 1.0503+C) lieferbar

Partiellement livrable également en S355J2C+C (Wst. Nr. 1.0569) et C45+C (Wst. Nr. 1.0503+C)

Parzialmente fornibile anche in S355J2C+C (Wst. Nr. 1.0569) e C45+C (Wst. Nr. 1.0503+C)

Blanker Flachstahl

Tol. h11 nach EN 10278

Acier plat étiré

tol. h11 selon EN 10278

Acciaio piatto trafilato

toll. h11 secondo EN 10278

S235JRC+C (Wst. Nr. 1.0122+C)

Abmessung Dimension Dimensione mm	Gewicht Poids Peso kg / m	Abmessung Dimension Dimensione mm	Gewicht Poids Peso kg / m	Abmessung Dimension Dimensione mm	Gewicht Poids Peso kg / m
20×15,0	2,36	25×14,0	2,75	30×16,0	3,77
20×16,0	2,51	25×15,0	2,94	30×18,0	4,24
20×18,0	2,83	25×16,0	3,14	30×20,0	4,71
22× 2,0	0,35	25×18,0	3,53	30×25,0	5,89
22× 3,0	0,52	25×20,0	3,93	35× 2,0	0,55
22× 4,0	0,69	28× 3,0	0,66	35× 2,5	0,69
22× 5,0	0,86	28× 4,0	0,88	35× 3,0	0,82
22× 6,0	1,04	28× 5,0	1,10	35× 4,0	1,10
22× 8,0	1,38	28× 8,0	1,76	35× 5,0	1,37
22×10,0	1,73	28×10,0	2,20	35× 6,0	1,65
22×12,0	2,07	28×15,0	3,30	35× 7,0	1,92
22×15,0	2,59	28×20,0	4,40	35× 8,0	2,20
22×18,0	3,11	30× 2,0	0,47	35×10,0	2,75
24× 3,0	0,57	30× 2,5	0,59	35×12,0	3,30
25× 2,0	0,39	30× 3,0	0,71	35×14,0	3,85
25× 2,5	0,49	30× 4,0	0,94	35×15,0	4,12
25× 3,0	0,59	30× 5,0	1,18	35×16,0	4,40
25× 4,0	0,79	30× 6,0	1,41	35×18,0	4,95
25× 5,0	0,98	30× 7,0	1,65	35×20,0	5,50
25× 6,0	1,18	30× 8,0	1,88	35×25,0	6,87
25× 7,0	1,37	30×10,0	2,36	35×30,0	8,24
25× 8,0	1,57	30×12,0	2,83	40× 2,0	0,63
25×10,0	1,96	30×14,0	3,30	40× 2,5	0,79
25×12,0	2,36	30×15,0	3,53	40× 3,0	0,94

Teilweise auch in S355J2C+C (Wst. Nr. 1.0569) und C45+C (Wst. Nr. 1.0503+C) lieferbar
 Partiellement livrable également en S355J2C+C (Wst. Nr. 1.0569) et C45+C (Wst. Nr. 1.0503+C)
 Parzialmente fornibile anche in S355J2C+C (Wst. Nr. 1.0569) e C45+C (Wst. Nr. 1.0503+C)

Blanker Flachstahl

Tol. h11 nach EN 10278

Acier plat étiré

tol. h11 selon EN 10278

Acciaio piatto trafilato

toll. h11 secondo EN 10278

S235JRC+C (Wst. Nr. 1.0122+C)

Abmessung Dimension Dimensione mm	Gewicht Poids Peso kg / m	Abmessung Dimension Dimensione mm	Gewicht Poids Peso kg / m	Abmessung Dimension Dimensione mm	Gewicht Poids Peso kg / m
40× 4	1,26	45×16	5,65	55× 4	1,73
40× 5	1,57	45×18	6,36	55× 5	2,16
40× 6	1,88	45×20	7,07	55× 8	3,45
40× 7	2,20	45×25	8,83	55×10	4,32
40× 8	2,51	45×30	10,60	55×12	5,18
40×10	3,14	50× 2	0,79	55×15	6,48
40×12	3,77	50× 3	1,18	55×20	8,64
40×14	4,40	50× 4	1,57	55×25	10,80
40×15	4,71	50× 5	1,96	55×30	12,95
40×16	5,02	50× 6	2,36	55×35	15,11
40×18	5,65	50× 7	2,75	60× 2	0,94
40×20	6,28	50× 8	3,14	60× 3	1,41
40×25	7,85	50×10	3,93	60× 4	1,88
40×30	9,42	50×12	4,71	60× 5	2,36
40×35	10,99	50×14	5,50	60× 6	2,83
45× 2	0,71	50×15	5,89	60× 7	3,30
45× 3	1,06	50×16	6,28	60× 8	3,77
45× 4	1,41	50×18	7,07	60×10	4,71
45× 5	1,77	50×20	7,85	60×12	5,65
45× 6	2,12	50×25	9,81	60×15	7,07
45× 8	2,83	50×30	11,78	60×18	8,48
45×10	3,53	50×35	13,74	60×20	9,42
45×12	4,24	50×40	15,70	60×25	11,78
45×15	5,30	55× 3	1,30	60×30	14,13

Teilweise auch in S355J2C+C (Wst. Nr. 1.0569) und C45+C (Wst. Nr. 1.0503+C) lieferbar
 Partiellement livrable également en S355J2C+C (Wst. Nr. 1.0569) et C45+C (Wst. Nr. 1.0503+C)
 Parzialmente fornibile anche in S355J2C+C (Wst. Nr. 1.0569) e C45+C (Wst. Nr. 1.0503+C)

Blanker Flachstahl

Tol. h11 bzw. Sondertoleranz nach EN 10278

Acier plat étiré

tol. h11 resp. tolérance spéciale selon EN 10278

Acciaio piatto trafilato

tol. h11 come pure tolleranza speciale secondo EN 10278

S235JRC+C (Wst. Nr. 1.0122+C)

Abmessung Dimension Dimensione mm	Gewicht Poids Peso kg / m	Abmessung Dimension Dimensione mm	Gewicht Poids Peso kg / m	Abmessung Dimension Dimensione mm	Gewicht Poids Peso kg / m
60x40	18,84	80x 4	2,51	90x40	28,26
60x50	23,55	80x 5	3,14	90x50	35,33
65x 5	2,55	80x 6	3,77	100x 3	2,36
65x 8	4,08	80x 8	5,02	100x 4	3,14
65x10	5,10	80x10	6,28	100x 5	3,93
65x12	6,12	80x12	7,54	100x 6	4,71
65x15	7,65	80x15	9,42	100x 8	6,28
65x20	10,20	80x20	12,56	100x10	7,85
70x 3	1,65	80x25	15,70	100x12	9,42
70x 4	2,20	80x30	18,84	100x15	11,78
70x 5	2,75	80x40	25,12	100x20	15,70
70x 6	3,30	80x50	31,40	100x25	19,63
70x 7	3,85	80x60	37,68	100x30	23,55
70x 8	4,40	90x 3	2,12	100x40	31,40
70x10	5,50	90x 4	2,83	100x50	39,25
70x12	6,59	90x 5	3,53	100x60	47,10
70x15	8,24	90x 6	4,24	120x 3	2,83
70x20	11,00	90x 8	5,65	120x 4	3,77
70x25	13,74	90x10	7,07	120x 5	4,71
70x30	16,50	90x12	8,48	120x 6	5,65
70x35	19,23	90x15	10,60	120x 8	7,54
70x40	21,98	90x20	14,13	120x10	9,42
70x50	27,48	90x25	17,66	120x12	11,30
80x 3	1,88	90x30	21,20	120x15	14,13

Teilweise auch in S355J2C+C (Wst. Nr. 1.0569) und C45+C (Wst. Nr. 1.0503+C) lieferbar
Partiellement livrable également en S355J2C+C (Wst. Nr. 1.0569) et C45+C (Wst. Nr. 1.0503+C)
Parzialmente fornibile anche in S355J2C+C (Wst. Nr. 1.0569) e C45+C (Wst. Nr. 1.0503+C)

Blanker Flachstahl

Tol. h11 bzw. Sondertoleranz nach EN 10278

Acier plat étiré

tol. h11 resp. tolérance spéciale selon EN 10278

Acciaio piatto trafilato

tol. h11 come pure tolleranza speciale secondo EN 10278

S235JRC+C (Wst. Nr. 1.0122+C)

Abmessung Dimension Dimensione mm	Gewicht Poids Peso kg / m	Abmessung Dimension Dimensione mm	Gewicht Poids Peso kg / m	Abmessung Dimension Dimensione mm	Gewicht Poids Peso kg / m
120×20	18,84	150×50	58,88	250×40	78,5
120×25	23,55	150×60	70,65	250×50	98,1
120×30	28,26	180×10	14,10	250×60	117,8
120×40	37,68	180×12	17,00	300×10	23,6
120×50	47,10	180×15	21,20	300×12	28,3
120×60	56,52	180×20	28,30	300×15	35,3
130×10	10,20	180×25	35,30	300×20	47,1
130×12	12,25	180×30	42,40	300×25	58,9
130×15	15,30	200× 8	12,60	300×30	70,7
130×20	20,40	200×10	15,70	300×40	94,2
140× 8	8,79	200×12	18,80	350×10	27,5
140×10	11,00	200×15	23,60	350×12	33,0
140×12	13,20	200×20	31,40	350×15	41,2
140×15	16,50	200×25	39,30	350×20	55,0
140×20	21,98	200×30	47,10	350×25	68,7
140×25	27,48	200×40	62,80	350×30	82,4
150× 8	9,42	200×50	78,50	350×40	109,9
150×10	11,78	200×60	94,20	350×50	137,4
150×12	14,13	250×10	19,60	400×10	31,4
150×15	17,66	250×12	23,60	400×12	37,7
150×20	23,55	250×15	29,40	400×15	47,1
150×25	29,44	250×20	39,30	400×20	62,8
150×30	35,33	250×25	49,00	400×25	78,5
150×40	47,10	250×30	58,90	400×30	94,2

Teilweise auch in S355J2C+C (Wst. Nr. 1.0569) und C45+C (Wst. Nr. 1.0503+C) lieferbar
Partiellement livrable également en S355J2C+C (Wst. Nr. 1.0569) et C45+C (Wst. Nr. 1.0503+C)
Parzialmente fornibile anche in S355J2C+C (Wst. Nr. 1.0569) e C45+C (Wst. Nr. 1.0503+C)

Blanker Winkelstahl

Ausführung nach DIN 59370, gleichschenkelig

Acier équerre étiré

Exécution selon DIN 59370, égale

Acciaio angolare trafilato

Esecuzione secondo DIN 59370, uguale



S235JRC+C (Wst. Nr. 1.0122+C)

Abmessung Dimension Dimensione mm	Gewicht Poids Peso kg / m	Abmessung Dimension Dimensione mm	Gewicht Poids Peso kg / m	Abmessung Dimension Dimensione mm	Gewicht Poids Peso kg / m
10×10×2	0,30	25×25×5	1,77	45× 45× 5	3,32
12×12×2	0,35	30×30×3	1,34	50× 50× 4	3,01
15×15×2	0,44	30×30×4	1,76	50× 50× 5	3,73
15×15×3	0,64	30×30×5	2,16	60× 60× 5	4,57
15×15×4	0,82	35×35×3	1,57	60× 60× 6	5,35
20×20×2	0,59	35×35×4	2,07	60× 60× 8	7,05
20×20×3	0,87	35×35×5	2,52	80× 80× 6	7,27
20×20×4	1,13	40×40×3	1,81	80× 80× 8	9,55
20×20×5	1,37	40×40×4	2,39	80× 80×10	11,78
25×25×2	0,75	40×40×5	2,94	100×100×10	19,10
25×25×3	1,11	40×40×6	3,48		
25×25×4	1,44	45×45×4	2,71		

Blanker Winkelstahl

Ausführung nach DIN 59370, ungleichschenkelig

Acier équerre étiré

Exécution selon DIN 59370, inégale

Acciaio angolare trafilato

Esecuzione secondo DIN 59370, ineguale



S235JRC+C (Wst. Nr. 1.0122+C)

Abmessung Dimension Dimensione mm	Gewicht Poids Peso kg / m	Abmessung Dimension Dimensione mm	Gewicht Poids Peso kg / m
20×15×2,5	0,64	50×30×4	2,40
20×15×3,0	0,76	50×30×5	2,97
25×15×3,0	0,87	60×40×5	3,70
30×20×3,0	1,11	60×40×6	4,43
30×20×4,0	1,44	80×40×6	5,37
40×20×3,0	1,34		
40×20×4,0	1,76		
45×30×4,0	2,23		

Blanker Keilstahl

Ausführung nach DIN 6880, mit gebrochenen Kanten

Acier à clavette étiré

Exécution selon DIN 6880, avec angles cassés

Acciaio trafilato per chiavette

Esecuzione secondo DIN 6880, con spigoli smussati



C45+C (Wst. Nr. 1.0503+C)

Abmessung Dimension Dimensione mm	Gewicht Poids Peso kg / m	Abmessung Dimension Dimensione mm	Gewicht Poids Peso kg / m	Abmessung Dimension Dimensione mm	Gewicht Poids Peso kg / m
4x4	0,13	14x 9	0,99	36x20	5,65
5x5	0,20	16x10	1,26	40x22	6,91
6x6	0,28	18x11	1,55	45x25	8,81
8x5	0,31	20x12	1,88	50x28	11,00
8x7	0,44	24x14	2,63	63x32	15,80
10x6	0,47	25x14	2,75	70x36	19,78
10x8	0,63	28x16	3,52		
12x8	0,75	32x18	4,52		

Auch mit scharfen Kanten lieferbar
Egalement livrable avec angles vifs
Fornibile anche con spigoli vivi

Nichtrostender Stahl

	Seite
Handelsübliche nichtrostende Bleche WSt 1.4301	8.11
Nichtrostende Bedachungsbleche, in Rollen	8.15
Nichtrostende Bedachungsbleche, in Tafeln	8.15
Nichtrostende Bleche WSt 1.4301, einseitig geschliffen	8.16
Nichtrostende Bleche WSt 1.4301, kaltgewalzt	8.12
Nichtrostende Bleche WSt 1.4301, Spenglerqualität, in Rollen	8.14
Nichtrostende Bleche WSt 1.4301, Spenglerqualität, in Tafeln	8.14
Nichtrostende Bleche WSt 1.4301, warmgewalzt	8.13
Nichtrostende Dekorationsstahlrohre WSt 1.4301	8.22
Nichtrostende Rechteckstahlrohre WSt 1.4301	8.21
Nichtrostende Stahlrohre WSt 1.4301/1.4307, geschweisst	8.18
Nichtrostende Stahlrohre WSt 1.4301, nahtlos	8.17
Nichtrostende T-Profile WSt 1.4301	8.10
Nichtrostende Vierkantstahlrohre WSt 1.4301	8.20
Nichtrostende Wasserleitungsrohre WSt 1.4401	8.19
Nichtrostender Flachstahl WSt 1.4301	8.04
Nichtrostender Rundstahl WSt 1.4301, blankgezogen oder geschliffen	8.03
Nichtrostender Rundstahl WSt 1.4301, warmgewalzt	8.02
Nichtrostender Sechskantstahl WSt 1.4301	8.07
Nichtrostender Vierkantstahl WSt 1.4301	8.06
Nichtrostender Winkelstahl WSt 1.4301, gleichschenkelig	8.08
Nichtrostender Winkelstahl WSt 1.4301, ungleichschenkelig	8.09
Nichtrostendes Steckverbindingssystem für Rohre WSt 1.4301, geschliffen, Korn 320	8.23

Nichtrostender Rundstahl WSt 1.4301

warmgewalzt, gegläht, gebeizt
in Fabrikationslängen von 3–6 m

Acier rond inoxydable WSt 1.4301

laminé à chaud, recuit, décapé
en longueurs de fabrication de 3–6 m

Acciaio tondo inossidabile WSt 1.4301

laminato a caldo, ricotto, decapato
in lunghezze di fabbricazione di 3–6 m



Abmessung Dimension Dimensione mm	Gewicht Poids Peso kg / m	Abmessung Dimension Dimensione mm	Gewicht Poids Peso kg / m
6	0,22	80	39,46
8	0,40	85	44,55
10	0,62	90	49,94
12	0,89	95	55,64
15	1,39	100	61,65
16	1,58	105	67,97
18	2,00	110	74,60
20	2,47	115	81,54
22	2,98	120	88,78
25	3,85	125	96,33
28	4,83	130	104,20
30	5,55	140	120,80
32	6,31	145	129,63
35	7,55	150	138,72
38	8,90	160	157,83
40	9,86	170	178,20
42	10,88	180	199,80
45	12,49	190	222,60
48	14,21	200	246,60
50	15,41	210	271,90
55	18,65	250	385,30
60	22,20	280	483,40
65	26,05	300	554,90
70	30,21	400	986,50
75	34,68		

Technische Lieferbedingungen nach EN 10088-3, Masse nach EN 10060
Spécification technique selon EN 10088-3, dimensions selon EN 10060
Specifica tecnica secondo EN 10088-3, tollerato EN 10060

Andere Qualitäten auf Anfrage
Autres qualités sur demande
Altre qualità su richiesta

Nichtrostender Rundstahl WSt 1.4301

blankgezogen oder geschliffen h9/h8

in Fabrikationslängen von 3–6 m

Acier rond inoxydable WSt 1.4301

étiré ou rectifié h9/h8

en longueurs de fabrication de 3–6 m

Acciaio tondo inossidabile WSt 1.4301

trafilato o rettificato h9/h8

in lunghezze di fabbricazione di 3–6 m

Abmessung Dimension Dimensione mm	Gewicht Poids Peso kg / m	Abmessung Dimension Dimensione mm	Gewicht Poids Peso kg / m
2,0	0,03	18	2,00
3,0	0,06	20	2,47
3,5	0,07	22	2,98
4,0	0,10	24	3,55
5,0	0,15	25	3,85
6,0	0,22	28	4,83
7,0	0,30	30	5,55
8,0	0,40	32	6,31
9,0	0,50	35	7,55
10,0	0,62	40	9,86
12,0	0,89	45	12,49
13,0	1,04	50	15,41
14,0	1,21	60	22,20
15,0	1,39	70	30,21
16,0	1,58	80	39,48
17,0	1,78		

Technische Lieferbedingungen nach EN 10088-3, Masse nach EN 10060

Spécification technique selon EN 10088-3, dimensions selon EN 10060

Specifica tecnica secondo EN 10088-3, tollerato EN 10060

8

Andere Qualitäten auf Anfrage

Autres qualités sur demande

Altre qualità su richiesta

Nichtrostender Flachstahl WSt 1.4301

warmgewalzt, gebeizt

(unter 15 mm, auch ab Band mit gewalzten Kanten)

Acier plat inoxydable WSt 1.4301

laminé à chaud, décapé

(en-dessous de 15 mm, même à partir de feuillard à bords laminés)

Acciaio piatto inossidabile WSt 1.4301

laminato a caldo, decapato

(sotto ai 15 mm, anche da nastro con spigoli laminati)

Abmessung Dimension Dimensione mm	Gewicht Poids Peso kg / m	Abmessung Dimension Dimensione mm	Gewicht Poids Peso kg / m	Abmessung Dimension Dimensione mm	Gewicht Poids Peso kg / m
15 × 3	0,35	30 × 4	0,94	40 × 15	4,71
15 × 4	0,47	30 × 5	1,18	40 × 20	6,28
15 × 5	0,59	30 × 6	1,41	40 × 25	7,85
15 × 6	0,71	30 × 8	1,88	40 × 30	9,42
15 × 8	0,94	30 × 10	2,36	50 × 4	1,57
15 × 10	1,18	30 × 12	2,83	50 × 5	1,96
20 × 3	0,47	30 × 15	3,53	50 × 6	2,36
20 × 4	0,63	30 × 20	4,71	50 × 8	3,14
20 × 5	0,79	35 × 4	1,10	50 × 10	3,93
20 × 6	0,94	35 × 5	1,37	50 × 12	4,71
20 × 8	1,26	35 × 6	1,65	50 × 15	5,89
20 × 10	1,57	35 × 8	2,20	50 × 20	7,85
20 × 12	1,88	35 × 10	2,75	50 × 25	9,81
20 × 15	2,36	35 × 12	3,30	50 × 30	11,80
25 × 3	0,59	35 × 15	4,12	60 × 5	2,36
25 × 4	0,79	35 × 20	5,50	60 × 6	2,83
25 × 5	0,98	35 × 25	6,87	60 × 8	3,77
25 × 6	1,18	40 × 3	0,94	60 × 10	4,71
25 × 8	1,57	40 × 4	1,26	60 × 12	5,65
25 × 10	1,96	40 × 5	1,57	60 × 15	7,07
25 × 12	2,36	40 × 6	1,88	60 × 20	9,42
25 × 15	2,94	40 × 8	2,51	60 × 25	11,78
25 × 20	3,93	40 × 10	3,14	60 × 30	14,13
30 × 3	0,71	40 × 12	3,77	60 × 40	18,84

Technische Lieferbedingungen nach EN 10088-3, Masse nach EN 10058

Spécification technique selon EN 10088-3, dimensions selon EN 10058

Specifica tecnica secondo EN 10088-3, tollerato EN 10058

Andere Qualitäten auf Anfrage

Autres qualités sur demande

Altre qualità su richiesta

Nichtrostender Flachstahl WSt 1.4301

warmgewalzt, gebeizt

(unter 15 mm, auch ab Band mit gewalzten Kanten)

Acier plat inoxydable WSt 1.4301

laminé à chaud, décapé

(en-dessous de 15 mm, même à partir de feuillard à bords laminés)

Acciaio piatto inossidabile WSt 1.4301

laminato a caldo, decapato

(sotto ai 15 mm, anche da nastro con spigoli laminati)

Abmessung Dimension Dimensione mm	Gewicht Poids Peso kg / m	Abmessung Dimension Dimensione mm	Gewicht Poids Peso kg / m	Abmessung Dimension Dimensione mm	Gewicht Poids Peso kg / m
70 × 5	2,75	80 × 25	15,70	120 × 20	18,84
70 × 6	3,30	80 × 30	18,84	120 × 30	28,30
70 × 8	4,40	80 × 40	25,12	150 × 10	11,78
70 × 10	5,50	80 × 50	31,40	150 × 12	14,13
70 × 12	6,59	100 × 6	4,71	150 × 15	17,66
70 × 15	8,24	100 × 8	6,28	150 × 20	23,55
70 × 20	11,00	100 × 10	7,85	150 × 30	35,30
70 × 25	13,74	100 × 12	9,42		
70 × 30	16,50	100 × 15	11,80		
70 × 40	22,00	100 × 20	15,70		
80 × 6	3,77	100 × 25	19,63		
80 × 8	5,02	100 × 30	23,55		
80 × 10	6,28	100 × 40	31,40		
80 × 12	7,54	120 × 10	9,42		
80 × 15	9,42	120 × 12	11,30		
80 × 20	12,60	120 × 15	14,13		

Technische Lieferbedingungen nach EN 10088-3, Masse nach EN 10058

Spécification technique selon EN 10088-3, dimensions selon EN 10058

Specifica tecnica secondo EN 10088-3, tollerato EN 10058

Andere Qualitäten auf Anfrage

Autres qualités sur demande

Altre qualità su richiesta

Nichtrostender Vierkantstahl WSt 1.4301

warmgewalzt, gegläht, gebeizt
in Fabrikationslängen von 4–6 m

Acier carré inoxydable WSt 1.4301

laminé à chaud, recuit, décapé
en longueurs de fabrication de 4–6 m

Acciaio quadro inossidabile WSt 1.4301

laminato a caldo, ricotto, decapato
in lunghezze di fabbricazione di 4–6 m

Abmessung Dimension Dimensione mm	Gewicht Poids Peso kg / m
10	0,78
12	1,13
15	1,76
18	2,54
20	3,14
22	3,80
25	4,90
30	7,07
35	9,61
40	12,56
50	19,63
60	28,26
80	50,24
100	78,50 (geschmiedet / forgé / forgiato)

Technische Lieferbedingungen nach EN 10088-3, Masse nach EN 10059
Spécification technique selon EN 10088-3, dimensions selon EN 10059
Specifica tecnica secondo EN 10088-3, tollerato EN 10059

Andere Qualitäten und gezogen (Toll. h11) auf Anfrage
Autres qualités et étiré (tol. h11) sur demande
Altre qualità e trafilato (toll. h11) su richiesta

Nichtrostender Sechskantstahl WSt 1.4301

gezogen h11, in Fabrikationslängen von 3 m

Acier hexagonal inoxydable WSt 1.4301

étiré h11, en longueurs de fabrication de 3 m

Acciaio esagonale inossidabile WSt 1.4301

trafilato h11, in lunghezze di fabbricazione di 3 m



Abmessung Dimension Dimensione mm	Gewicht Poids Peso kg / m
11	0,82
13	1,15
14	1,33
17	1,97
19	2,45
22	3,29
24	3,92
27	4,96
30	6,12
32	6,96
36	8,81
41	11,43

Technische Lieferbedingungen nach EN 10088-3, Masse nach EN 10061

Spécification technique selon EN 10088-3, dimensions selon EN 10061

Specifica tecnica secondo EN 10088-3, tollerato EN 10061

Andere Qualitäten auf Anfrage

Autres qualités sur demande

Altre qualità su richiesta

Nichtrostender Winkelstahl WSt 1.4301

gleichschenkelig, warmgewalzt, gegläht, gebeizt
in Fabrikationslängen von 5–6 m

Acier cornière inoxydable WSt 1.4301

égale, laminé à chaud, recuit, décapé
en longueurs de fabrication de 5–6 m

Acciaio angolare inossidabile WSt 1.4301

ad ali uguali, laminato a caldo, ricotto, decapato
in lunghezze di fabbricazione di 5–6 m

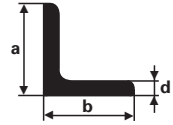

a mm	b mm	d mm	Gewicht Poids Peso kg / m
20	20	3	0,88
25	25	3	1,12
25	25	4	1,45
30	30	3	1,36
30	30	4	1,78
40	40	4	2,43
40	40	5	2,96
50	50	5	3,83
50	50	6	4,47
60	60	6	5,48
70	70	7	7,47
80	80	8	9,63
90	90	9	12,30
100	100	10	15,20

Technische Lieferbedingungen nach EN 10088-3, Masse nach EN 10056
Spécification technique selon EN 10088-3, dimensions selon EN 10056
Specifica tecnica secondo EN 10088-3, tollerato EN 10056

Andere Qualitäten auf Anfrage
Autres qualités sur demande
Altre qualità su richiesta

Nichtrostender Winkelstahl WSt 1.4301
ungleichschenkelig, warmgewalzt, geglüht, gebeizt
in Fabrikationslängen von 5–6 m

Acier cornière inoxydable WSt 1.4301
inégalé, laminé à chaud, recuit, décapé
en longueurs de fabrication de 5–6 m

Acciaio angolare inossidabile WSt 1.4301
ad ali ineguali, laminato a caldo, ricotto, decapato
in lunghezze di fabbricazione di 5–6 m

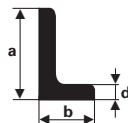

a mm	b mm	d mm	Gewicht Peso Poids kg / m
20	10	3	0,80
25	15	3	1,00
30	15	3	0,95
30	20	3	1,11
30	20	4	1,50
40	20	3	1,35
40	20	4	1,80
45	30	4	2,24
50	30	5	3,00
60	30	5	3,40
60	40	5	3,75
60	40	6	4,40
70	50	6	5,30
80	40	8	7,10
90	60	6	6,90
100	50	8	9,00
130	65	10	14,60

Technische Lieferbedingungen nach EN 10088-3, Masse nach EN 10056
Spécification technique selon EN 10088-3, dimensions selon EN 10056
Specifica tecnica secondo EN 10088-3, tollerato EN 10056

Andere Qualitäten auf Anfrage
Autres qualités sur demande
Altre qualità su richiesta

Nichtrostende T-Profile WSt 1.4301

warmgefertigt, wärmebehandelt, gebeizt
in Fabrikationslängen von 5–6 m

Profils T inoxydables WSt 1.4301

fini à chaud, recuit et décapé
en longueurs de fabrication de 5–6 m

Profili a T in inox WSt 1.4301

laminati a caldo, ricotti e decapati
in lunghezze di fabbricazione di 5–6 m

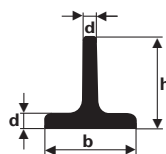

a mm	b mm	d mm	Gewicht Peso Poids kg / m
20	20	3	0,88
20	20	4	1,20
25	25	3	1,11
25	25	4	1,44
30	30	3	1,35
30	30	4	1,80
35	35	4	2,08
40	40	4	2,42
40	40	5	3,00
50	50	5	3,80
60	60	6	5,50
80	80	8	9,70
100	100	10	15,10

Technische Lieferbedingungen nach EN 10088-3, Masse nach EN 10055
Spécification technique selon EN 10088-3, dimensions selon EN 10055
Specificata tecnica secondo EN 10088-3, tollerato EN 10055

Andere Qualitäten auf Anfrage
Autres qualités sur demande
Altre qualità su richiesta

Handelsübliche nichtrostende Bleche WSt 1.4301

Tôles inox WSt 1.4301 en qualité commerciale

Lamiere inox WSt 1.4301 in qualità commerciali

EN 10088-2

Dicke Epaisseur Spessore	Warmgewalzt Laminées à chaud Laminata a caldo	Kaltgewalzt Laminées à froid Laminata a freddo	Kaltgewalzt (Laser) Laminées à froid (Laser) Laminata a freddo (Laser)	Kaltgewalzt (Folie) Laminées à froid (protection PE) Laminata a freddo (protette)	Blankgeglüht (BA/Folie) * Recuites brillant Lucide a specchio	Geschliffen (K220) Meulées (K220) Satinata (K220)	Strukturgewalzt Tôles de décoration Laminata decorative	Tränenbleche Tôles à larmes Lamiere striate
0,30		x						
0,40		x						
0,50		x						
0,60		x			x	x		
0,70		x						
0,80		x	x	x	x	x	x	
1,00		x	x	x	x	x	x	
1,25		x	x	x	x	x		
1,50		x	x	x	x	x	x	
2,00		x	x	x		x		
3,00		x	x	x		x		x (4,5)
4,00		x		x		x		x (5,5)
5,00		x		x		x		x (7,0)
6,00		x		x		x		
8,00	x	x						
10,00	x							
12,00	x							
15,00	x							
20,00	x							

* In den meisten Standardformaten mit PAE-Schutzfolie 1-seitig
 Dans la plupart des formats standards avec feuille de protection PE 1-face
 In quasi tutti i formati standard con protezione plastica 1-lato

Andere Qualitäten auf Anfrage
 Autres qualités sur demande
 Altre qualità su richiesta

Nichtrostende Bleche WSt 1.4301/1.4307

kaltgewalzt, Finish 2B, Toleranzen nach EN ISO 9445

Tôles en acier inoxydable WSt 1.4301/1.4307

laminées à froid, Finish 2B, tolérances selon EN ISO 9445

Lamiere in acciaio inossidabile WSt 1.4301/1.4307

lamine a freddo, Finish 2B, tolleranze secondo EN ISO 9445



Format Format Formato mm	Dicke mm / Epaisseur mm / Spessore mm								
	0,30	0,40	0,50	0,60	0,70	0,80	1,00	1,25	1,50
	Tafelgewicht kg / Poids par feuille kg / Peso al foglio kg								
1000/2000	4,8	6,4	8,0	9,6	10,2	12,8	16	20,00	24,0
1000/3000		9,6	12,0	14,4	16,8	19,2	24	30,00	36,0
1250/2500		10,0	12,5	15,0	17,8	20,0	25	31,25	37,5
1250/3000		12,0	15,0	18,0	21,0	24,0	30	37,50	45,0
1250/4000									60,0
1500/3000		14,4	18,0	21,6	25,2	28,8	36	45,00	54,0
1500/4000									72,0
2000/4000									96,0

Format Format Formato mm	Dicke mm / Epaisseur mm / Spessore mm								
	1,80	2,00	2,50	3,00	4,00	5,00	6,00	8,00	
	Tafelgewicht kg / Poids par feuille kg / Peso al foglio kg								
1000/2000	28,8	32	40,0	48	64	80	96	128	
1000/3000		48	60,0	72	96				
1250/2500		50	62,5	75	100	125	150	200	
1250/3000		60	75,0	90	120				
1250/4000		80		120					
1500/3000		72	90,0	108	144	180	216	288	
1500/4000		96	120,0	144	192	240			
2000/4000		128	160,0	192	256	320			

Andere Qualitäten auf Anfrage
 Autres qualités sur demande
 Altre qualità su richiesta

Nichtrostende Bleche WSt 1.4301

warmgewalzt, gegläht, gebeizt, Finish 1D, EN 10088-2

Tôles en acier inoxydable WSt 1.4301

laminées à chaud, recuites, décapées, Finish 1D, EN 10088-2

Lamiere in acciaio inossidabile WSt 1.4301

lamine a caldo, ricotte, decapate, Finish 1D, EN 10088-2



Format Format Formato mm	Dicke mm / Epaisseur mm / Spessore mm				
	8,00	10,00	12,00	15,00	20,00
	Tafelgewicht kg / Poids par feuille kg / Peso al foglio kg				
1000/2000	128	160	192	240	320
1500/3000	288	360	432	540	720
1500/4000	384	480			
2000/4000	512	640	768	960	1280
2000/5000	640				
2000/6000	768	960	1152		

Nichtrostende Bleche WSt 1.4301

in Tafeln, Toleranzen nach EN ISO 9449
kaltgewalzt, gegläht, gebeizt, Finish 2D (matt)
für Spenglerarbeiten



Tôles en acier inoxydable WSt 1.4301

en feuilles, tolérances selon EN ISO 9449
laminées à froid, recuites, décapées, Finish 2D (mat) pour ferblantiers

Lamiere in acciaio inossidabile WSt 1.4301

in fogli, tolleranze secondo EN ISO 9449
lamine a freddo, ricotte, decapate, Finish 2D (opaco) per lattoneria

Format	Dicke	Tafelgewicht
Format	Epaisseur	Poids par feuille
Formato	Spessore	Peso al fl.
mm	mm	kg
1000/2000	0,5	8

Nichtrostende Bleche WSt 1.4301

in Rollen à ca. 100 kg, Toleranzen nach EN 10259
kaltgewalzt, gegläht, gebeizt, Finish 2D (matt)
für Spenglerarbeiten



Tôles en acier inoxydable WSt 1.4301

en rouleaux d'env. 100 kg, tolérances selon EN 10259
laminées à froid, recuites, décapées, Finish 2D (mat) pour ferblantiers

Lamiere in acciaio inossidabile WSt 1.4301

in rotoli a ca. 100 kg, tolleranze secondo EN 10259
lamine a freddo, ricotte, decapate, Finish 2D (opaco) per lattoneria

Breite	Dicke	Gewicht
Largeur	Epaisseur	Poids
Larghezza	Spessore	Peso
mm	mm	kg / m
200	0,5	0,80
250	0,5	1,00
330	0,5	1,33
400	0,5	1,60
500	0,5	2,00
670	0,5	2,68
1000	0,5	4,00

Andere Qualitäten und Abmessungen auf Anfrage
Autres qualités et dimensions sur demande
Altre qualità e dimensioni su richiesta

Nichtrostende Bedachungsbleche

in Tafeln, mit metallischer Zinnbeschichtung

Qualitäten: WSt 1.4510 (FTE), 1.4301 (AE), 1.4401 (AME)



Tôles de couverture en acier inoxydable

en feuilles, étamé

Qualités: WSt 1.4510 (FTE), 1.4301 (AE), 1.4401 (AME)

Acciaio inossidabile per lattoneria

in fogli, patinato con stagno

Qualità: WSt 1.4510 (FTE), 1.4301 (AE), 1.4401 (AME)

Format	Dicke	Tafelgewicht
Format	Epaisseur	Poids par feuille
Formato	Spessore	Peso al fl.
mm	mm	kg
1000/2000	0,5	8

Nichtrostende Bedachungsbleche

in Rollen à ca. 100 kg, mit metallischer Zinnbeschichtung

Qualitäten: WSt 1.4510 (FTE), 1.4301 (AE), 1.4401 (AME)

Tôles de couverture en acier inoxydable

en rouleaux d'env. 100 kg, étamé

Qualités: WSt 1.4510 (FTE), 1.4301 (AE), 1.4401 (AME)

Acciaio inossidabile per lattoneria

in rotoli a ca. 100 kg, patinato con stagno

Qualità: WSt 1.4510 (FTE), 1.4301 (AE), 1.4401 (AME)



Breite	Dicke	Gewicht
Largeur	Epaisseur	Poids
Larghezza	Spessore	Peso
mm	mm	kg / m
200	0,5	0,80
250	0,5	1,00
330	0,5	1,33
400	0,5	1,60
500	0,5	2,00
670	0,5	2,68
1000	0,5	4,00

Andere Abmessungen auf Anfrage

Autres dimensions sur demande

Altre dimensioni su richiesta

Nichtrostende Bleche WSt 1.4301

einseitig geschliffen, Korn 220/240, mit Schutzfolie

Tôles en acier inoxydable WSt 1.4301

une face meulée, grain 220/240, avec protection PE

Lamiere in acciaio inossidabile WSt 1.4301

satinate 1-lato, grana 220/240, con prot. plastica



Format Format Formato mm	Dicke mm / Epaisseur mm / Spessore mm					
	0,50	0,60	0,80	1,00	1,25	1,50
	Tafelgewicht kg / Poids par feuille kg / Peso al foglio kg					
1000/2000	8,3	9,9	13,1	16,3	20,3	24,3
1000/3000				24,4	30,4	36,4
1250/2500			20,4	25,4	31,9	38,0
1250/3000			24,5	30,5	38,0	45,5
1500/3000				36,6	45,6	54,6
1500/4000						72,0

Format Format Formato mm	Dicke mm / Epaisseur mm / Spessore mm				
	2,00	2,50	3,00	4,00	5,00
	Tafelgewicht kg / Poids par feuille kg / Peso al foglio kg				
1000/2000	32,3	40,3	48,3	64,3	80,3
1000/3000	48,0				
1250/2500	50,4	63,0	75,4		125,0
1250/3000	60,5	75,5	90,5		
1500/3000	72,6	90,6	109,0	145,0	181,0
1500/4000	96,0				

Andere Qualitäten wie gebürstet, blankgeglüht BA, strukturgewalzt (Dekorbleche), Tränenbleche, auf Anfrage.

Autres qualités comme brossées, recuites brillant, tôles de décoration, tôles à larmes, sur demande.

Altre qualità come spazzolate, lucide a specchio, strutturali (decorative), striate a goccia, su richiesta.

Nichtrostende Stahlrohre WSt 1.4301

nahtlos, kaltgezogen, gegläht, gebeizt
Toleranzen nach DIN EN-ISO 1127, D3/T3

Tubes en acier inoxydable WSt 1.4301

sans soudure, étirés à froid, recuits, décapés
Tolérances selon DIN EN-ISO 1127, D3/T3

Tubi in acciaio inossidabile WSt 1.4301

senza saldatura, trafilati a freddo, ricotti, decapati
Tolleranze secondo DIN EN-ISO 1127, D3/T3

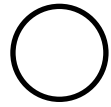

Aussen-Ø Ø extérieur Ø esterno mm	Wandstärke Epaiss. paroi Spess. parete mm	Gewicht Poids Peso kg / m	Aussen-Ø Ø extérieur Ø esterno mm	Wandstärke Epaiss. paroi Spess. parete mm	Gewicht Poids Peso kg / m
10,0	1,0	0,22	33,7	2,00	1,54
10,0	1,5	0,32	33,7	3,20	2,44
10,2	2,0	0,41	35,0	1,50	1,26
12,0	1,0	0,27	35,0	2,00	1,65
12,0	1,5	0,39	38,0	2,00	1,80
12,0	2,0	0,50	38,0	2,60	2,30
13,5	2,3	0,64	40,0	2,00	1,90
14,0	1,0	0,32	42,4	2,00	2,02
14,0	2,0	0,60	42,4	3,20	3,14
15,0	1,0	0,35	44,5	2,00	2,13
15,0	1,5	0,50	48,3	2,00	2,32
16,0	1,5	0,55	48,3	3,20	3,61
16,0	2,0	0,70	50,0	2,00	2,40
17,2	1,6	0,63	54,0	2,00	2,60
17,2	2,3	0,85	57,0	2,90	3,93
18,0	1,5	0,62	60,3	2,60	3,76
20,0	1,5	0,70	60,3	3,60	5,11
20,0	2,0	0,90	64,0	2,00	3,11
21,3	1,6	0,81	70,0	2,00	3,41
21,3	2,6	1,22	76,1	3,60	6,54
23,0	1,5	0,80	88,9	2,60	5,53
24,0	2,0	1,10	88,9	4,05	8,50
26,9	2,6	1,58	101,6	4,05	9,78
28,0	1,5	1,00	108,0	4,00	10,42
30,0	1,5	1,07			
30,0	2,0	1,40			
32,0	2,0	1,50			
33,0	1,5	1,18			

In Fabrikationslängen von 5–7 m; Fittings und Armaturen lieferbar wie beim Stahl
En longueurs de fabrication de 5–7 m; raccords et robinetterie livrables comme pour l'acier
In lunghezze di fabbricazione di 5–7 m; raccordi e rubinetteria fornibili come per l'acciaio

Nichtrostende Stahlrohre WSt 1.4301/1.4307

geschweisst, kalibriert, gegläht

Toleranzen nach DIN EN-ISO 1127, D3/T3

Tubes en acier inoxydable 1.4301/1.4307

soudés, calibrés, recuits

Tolérances selon DIN EN-ISO 1127, D3/T3

Tubi in acciaio inossidabile 1.4301/1.4307

saldati, calibrati, ricotti

Tolleranze secondo DIN EN-ISO 1127, D3/T3

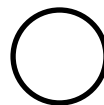

Aussen-Ø Ø extérieur Ø esterno mm	Wandstärke Epaiss. paroi Spess. parete mm	Gewicht Poids Peso kg / m	Aussen-Ø Ø extérieur Ø esterno mm	Wandstärke Epaiss. paroi Spess. parete mm	Gewicht Poids Peso kg / m
10,0	1,0	0,22	33,7	1,6	1,29
10,0	1,5	0,31	33,7	2,0	1,59
12,0	1,0	0,27	33,7	2,6	2,04
12,0	1,5	0,39	33,7	3,2	2,44
14,0	1,0	0,32	35,0	1,5	1,26
15,0	1,5	0,50	38,0	1,5	1,37
16,0	1,0	0,37	40,0	1,5	1,45
17,2	1,6	0,62	40,0	2,0	1,90
17,2	2,3	0,86	42,4	2,0	2,02
18,0	1,5	0,62	42,4	3,2	3,14
20,0	1,5	0,70	44,5	2,0	2,13
20,0	2,0	0,90	48,3	2,0	2,32
21,3	1,6	0,79	48,3	3,2	3,61
21,3	2,0	0,97	50,0	2,0	2,40
21,3	2,6	1,22	54,0	2,0	2,60
22,0	1,5	0,77	60,3	2,0	2,92
23,0	1,5	0,81	60,3	2,6	3,76
25,0	1,5	0,88	60,3	3,6	5,11
25,0	2,0	1,15	70,0	2,0	3,41
26,9	1,6	1,01	76,1	2,0	3,71
26,9	2,0	1,25	76,1	2,6	4,79
26,9	2,6	1,58	84,0	2,0	4,11
28,0	1,5	1,00	88,9	2,0	4,35
30,0	1,5	1,07	114,3	2,0	5,62
30,0	2,0	1,42	114,3	2,6	7,27
32,0*	1,5	1,15			

* ungeglüht
non-recuits
non ricotti

In Längen von 6 m
En longueurs de 6 m
In lunghezze di 6 m

Nichtrostende Wasserleitungsrohre WSt 1.4401 (zu Pressfitting)

geschweisst, blankgeglüht, Lagerlängen von 6 m

Tubes en acier inoxydable pour conduites d'eau potable WSt 1.4401 (pour raccords à presser)

soudés, recuits, en longueurs de stock de 6 m

Tubi in acciaio inossidabile per condotta d'acqua WSt 1.4401 (Pressfitting)

saldati, ricotti, barre da 6 m



Aussen-Ø Ø extérieur Ø esterno mm	Wandstärke Epaiss. paroi Spess. parete mm	Innen-Ø Ø intérieur Ø interno mm	Gewicht Poids Peso kg / m
15	1,0	13,0	0,35
18	1,0	16,0	0,43
22	1,2	19,6	0,63
28	1,2	25,6	0,83
35	1,5	32,0	1,26
42	1,5	39,0	1,50
54	1,5	51,0	1,97

Zubehör: Separate Liste
Accessoires: Liste séparée
Accessori: Lista separata

Andere Qualitäten auf Anfrage
Autres qualités sur demande
Altre qualità su richiesta

Nichtrostende Vierkantstahlrohre WSt 1.4301
 geschweisst, metallblank, in Fabrikationslängen von 6 m
Tubes carrés en acier inoxydable WSt 1.4301
 soudés, blanc métal, en longueurs de fabrication de 6 m
Tubi quadri in acciaio inossidabile WSt 1.4301
 saldati, grezzi, in lunghezze di fabbricazione di 6 m



Abmessung Dimension Dimensione mm	Gewicht Poids Peso kg / m	Abmessung Dimension Dimensione mm	Gewicht Poids Peso kg / m
10/10/1,0	0,31	60/ 60/2	3,74
15/15/1,5	0,70	60/ 60/3	5,62
20/20/1,5	0,94	60/ 60/4	7,22
25/25/1,5	1,17	80/ 80/2	4,99
25/25/2,0	1,56	80/ 80/3	7,49
30/30/1,5	1,40	80/ 80/4	9,55
30/30/2,0	1,87	100/100/3	9,26
35/35/1,5	1,64	100/100/4	11,90
35/35/2,0	2,18	100/100/5	14,88
40/40/1,5	1,87	120/120/5	18,24
40/40/2,0	2,50		
40/40/3,0	3,74		
50/50/1,5	2,34		
50/50/2,0	3,12		
50/50/3,0	3,90		
50/50/4,0	4,68		

Geschliffene Ausführung und andere Qualitäten auf Anfrage
 Exécution acier rectifié et autres qualités sur demande
 Esecuzione satinata e altre qualità su richiesta

Nichtrostende Rechteckstahlrohre WSt 1.4301

geschweisst, metallblank, in Fabrikationslängen von 6 m

Tubes rectangulaires en acier inoxydable WSt 1.4301

soudés, blanc métal, en longueurs de fabrication de 6 m

Tubi rettangolari in acciaio inossidabile WSt 1.4301

saldati, grezzi, in lunghezze di fabbricazione di 6 m



Abmessung Dimension Dimensione mm	Gewicht Poids Peso kg / m	Abmessung Dimension Dimensione mm	Gewicht Poids Peso kg / m
30/15/1,5	0,97	60/40/2,0	3,04
30/20/1,5	1,09	60/40/3,0	4,65
40/15/1,5	1,26	80/20/2,0	3,15
40/20/1,5	1,33	80/40/2,0	3,68
40/20/2,0	1,84	80/40/3,0	5,42
40/30/1,5	1,57	100/40/2,0	4,32
40/30/2,0	2,15	100/40/3,0	6,38
50/20/2,0	2,08	100/50/3,0	6,86
50/25/1,5	1,69	100/60/3,0	7,53
50/25/2,0	2,24	120/40/2,0	4,96
50/30/1,5	1,86	120/60/3,0	3,89
50/30/2,0	2,45	150/50/2,0	6,24
60/20/2,0	2,40		
60/30/1,5	2,05		
60/30/2,0	2,72		
60/40/1,5	2,29		

Geschliffene Ausführung und andere Qualitäten auf Anfrage
Exécution acier rectifié et autres qualités sur demande
Esecuzione satinata e altre qualità su richiesta

Nichtrostende Dekorationsstahlrohre WSt 1.4301

ungeglüht, geschliffen, Korn 320, mit Plastikhülle
in Fabrikationslängen von 6 m (keine Leitungsrohre)

Tubes de décoration en acier inoxydable WSt 1.4301

non-recuits, meulés, grain 320, protection plastique
en longueurs de fabrication de 6 m (ne conviennent pas pour conduites)

Tubi decorativi in acciaio inossidabile WSt 1.4301

non ricotti, satinati, grana 320, con guaina protettiva
in lunghezze di fabbricazione di 6 m (non per condutture)

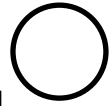

Aussen-Ø Ø extérieur Ø esterno mm	Wandstärke Epaisseur paroi Spess. parete mm	Innen-Ø Ø intérieur Ø interno mm	Gewicht Poids Peso kg / m
10,0	1,5	7,0	0,32
12,0	1,5	9,0	0,39
15,0*	1,5	12,0	0,51
18,0	1,5	15,0	0,62
20,0	1,5	17,0	0,48
20,0	2,0	16,0	0,90
21,3	1,5	18,3	0,97
21,3*	2,0	17,3	0,97
25,0	1,5	22,0	0,88
25,0*	2,0	21,0	1,15
26,9*	2,0	22,9	1,25
28,0	1,5	25,0	0,99
30,0	2,0	26,0	1,40
32,0	1,5	29,0	1,15
33,7*	2,0	29,7	1,59
35,0	1,5	32,0	1,26
38,0	2,0	34,0	1,80
40,0	2,0	36,0	1,90
42,4*	2,0	38,4	2,03
48,3*	2,0	44,3	2,32
48,3	3,0	42,3	3,42
50,0	2,0	46,0	2,40
60,3*	2,0	56,3	2,92
60,3	3,0	56,3	4,31
76,1	2,0	72,1	3,71
88,9	2,0	82,9	4,35
104,0	2,0	100,0	5,11

*auch geglüht lieferbar
livrable également recuits
fornibili anche ricotti

Andere Qualitäten auf Anfrage
Autres qualités sur demande
Altre qualità su richiesta

Nichtrostendes Steckverbindungssystem für Rohre WSt 1.4301

geschliffen, Korn 320

Système d'embôtement pour tubes en acier inox WSt 1.4301

meulé, grain 320

Sistema di raccordi per tubi in inox WSt 1.4301

satinato, grana 320

Komplettes Programm von Dekorationsrohren und Fittings für rasche und wirtschaftliche Montage von Geländerkonstruktionen (kein Schweißen, kein Nachschleifen!). Rohre und Fittings werden zusammengesteckt, dann entweder mit einem Edelstahlkleber oder Schrauben an der Unterseite fixiert. Die Wandhalterungen und Bodenplatten werden mit Dübeln und Schrauben befestigt.

Programme complet de raccords et tubes de décoration pour le montage rapide et économique de balustrades, garde-fous etc. (pas de soudure ni de meulage). Les tubes et les raccords sont emboîtés et, soit collés avec une colle pour acier inox, soit vissés sur la face inférieure. Les supports muraux et les plaques de base sont fixés à l'aide de vis et de tampons.

Programma completo di raccordi e tubi decorativi per un montaggio rapido ed economico per la costruzione di parapetti, balaustre, corrimani ecc. (senza saldare, senza ritocchi di satinatura!). I tubi ed i raccordi sono assemblati e incollati con una colla speciale per acciaio inossidabile o fissati con delle viti sul lato inferiore. I supporti per i muri e le piastre di base vengono ancorati mediante tasselli e viti.

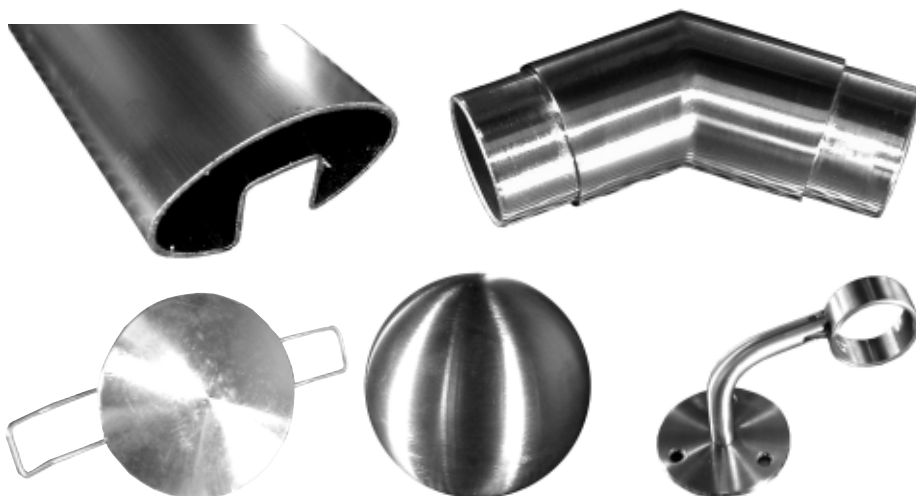

Nichteisenmetalle

	Seite
Alu-Bänder EN AW-3103, halbhart, Rollen	9.17
Alu-Bleche EN AW-1050 A, Normalqualität, halbhart	9.16
Alu-Bleche EN AW-5005, Eloxalqualität, halbhart	9.21
Alu-Bleche EN AW-5005, farblos eloxiert	9.22
Alu-Bleche EN AW-5005, Normalqualität, halbhart	9.18
Alu-Bleche EN AW-5083, Normalqualität, weich	9.26
Alu-Bleche EN AW-5754, Eloxalqualität, $\frac{3}{4}$ -hart	9.24
Alu-Bleche EN AW-5754, Eloxalqualität, halbhart	9.25
Alu-Bleche EN AW-5754, Normalqualität, $\frac{1}{4}$ -hart	9.23
Alu-Bleche EN AW-6082, Normalqualität, warm ausgehärtet	9.28
Alu-Dessinalbleche, Normalqualität, halbhart	9.34
Alu-Flachprofile EN AW-6060, gepresst, warm ausgehärtet	9.46
Alu-Flachprofile EN AW-6082, gepresst, warm ausgehärtet	9.48
Alu-Rechteckrohre EN AW-6060, gepresst, warm ausgehärtet	9.62
Alu-Rundrohre EN AW-6060, gepresst	9.66
Alu-Rundrohre EN AW-6060, gezogen	9.70
Alu-Rundrohre EN AW-6082, gezogen	9.71
Alu-Rundstangen AA-6023, gezogen, warm ausgehärtet	9.40
Alu-Rundstangen EN AW-6082, gezogen, warm ausgehärtet	9.36
Alu-Sechskantstangen EN AW-6012, gezogen, warm ausgehärtet	9.44
Alu-T-Profile EN AW-6060, gepresst, warm ausgehärtet	9.59
Alu-U-Profile EN AW-6060, gepresst, warm ausgehärtet	9.56
Alu-Vierkantrohre EN AW-6060, gepresst, warm ausgehärtet	9.61
Alu-Vierkantstangen EN AW-6082, gepresst, warm ausgehärtet	9.43
Alu-Vierkantstangen EN AW-6082, gezogen, warm ausgehärtet	9.42
Alu-Warzenbleche EN AW-5754, Abkantqualität, weich, Duett	9.31
Alu-Warzenbleche EN AW-5754, Abkantqualität, weich, Quintett, ungebeizt	9.30

	Seite
Alu-Warzenbleche EN AW-6082, warm ausgehärtet, Quintett, ungebeizt	9.32
Alu-Winkelprofile, gleichschenkelig EN AW-6060, gepresst, warm ausgehärtet	9.50
Alu-Winkelprofile, gleichschenkelig EN AW-6082, gepresst, warm ausgehärtet	9.49
Alu-Winkelprofile, ungleichschenkelig EN AW-6060, gepresst, warm ausgehärtet	9.52
Alu-Winkelprofile, ungleichschenkelig EN AW-6082, gepresst, warm ausgehärtet	9.55
Alu-Z-Profile EN AW-6060, gepresst, warm ausgehärtet	9.60
Flachkupfer halbhart, F 25 mit abgerundeten Kanten	9.05
Kupferbänder halbhart, F 24 Bedachungsqualität, Rollen	9.03
Kupferbänder halbhart, F 25 für Rinnenhakenfedern	9.04
Kupferbleche halbhart, F 24 Bedachungsqualität	9.02
Kupferbleche halbhart, F 25 in Tafeln	9.01
Kupferdraht in Ringen, weich F 21	9.06
Kupferrohre halbhart, blank, nahtlos gezogen, in Stangen	9.08
Kupferrohre halbhart, fettfrei, mit verschlossenen Enden, in Stangen	9.09
Kupferrohre weich, blank, nahtlos gezogen, in Ringen	9.10
Kupferrohre weich, isoliert, in Ringen	9.11
Kupfer-Titan-Zinkbleche in Rollen, blank oder vorbewittert	9.13
Kupfer-Titan-Zinkbleche in Tafeln, blank oder vorbewittert	9.12
Spezialausführungen	9.72
Walzblei	9.14
Walzblei (plissiert)	9.15

Kupferbleche

halbhart, F 25 in Tafeln

Tôles de cuivre

demi-dur, F 25 en feuilles

Lastre di rame

mezzoduro, F 25 in fogli



EN CW 008 A (CU-OF) EN1652 / DIN 1787

Format Format Formato mm	Dicke mm / Epaisseur mm / Spessore mm						
	0,30	0,40	0,50	0,60	0,70	0,80	1,00
Tafelgewicht kg / Poids par feuille kg / Peso al foglio kg							
500 × 1500	2,67						
1000 × 2000	5,34		8,9	10,68	12,46	14,24	17,8

Format Format Formato mm	Dicke mm / Epaisseur mm / Spessore mm						
	1,20	1,50	2,00	2,50	3,00	4,00	5,00
Tafelgewicht kg / Poids par feuille kg / Peso al foglio kg							
500 × 1500							
1000 × 2000	21,36	26,7	35,6	44,5	53,4	71,2	89

Format Format Formato mm	Dicke mm / Epaisseur mm / Spessore mm						
	6,00	8,00	10,00	12,00	15,00	20,00	25,00
Tafelgewicht kg / Poids par feuille kg / Peso al foglio kg							
500 × 1500							
1000 × 2000	106,8	142,4	178	213,6	267	356	445

Eigenschaften nach EN 1652 / DIN 40500; Toleranzen nach EN 1652
Propriétés selon EN 1652 / DIN 40500; Tolérances selon EN 1652
Proprietà secondo EN 1652 / DIN 40500; Tolleranze secondo EN 1652

Andere Abmessungen und Legierungen auf Anfrage
Autres dimensions et alliages sur demande
Altre dimensioni e leghe su richiesta

Kupferbleche

halbhart, F 24 Bedachungsqualität

Tôles de cuivre

demi-dur, F 24 qualité pour toiture

Lastre di rame

mezzoduro, F 24 qualità per copertura tetti



EN CW 024 A (CU-DHP / SF-Cu) EN1652 / DIN 1787

Format	Dicke mm / Epaisseur mm / Spessore mm			
Format	0,50	0,55	0,60	0,65
Formato	Tafelgewicht kg / Poids par feuille kg / Peso al foglio kg			
mm				
1000 × 2000	8,9	9,79	10,68	11,57
1250 × 2500		15,30		
1000 × 3000		14,69	16,02	

Eigenschaften nach EN 1652 / DIN 40500; Toleranzen nach EN 1652

Propriétés selon EN 1652 / DIN 40500; Tolérances selon EN 1652

Proprietà secondo EN 1652 / DIN 40500; Tolleranze secondo EN 1652

Kupferbleche, grün patiniert, beidseitig verzinkt, braun oxidiert sowie andere Abmessungen und Legierungen auf Anfrage.

Tôles de cuivre, vert patiné, étamé sur les deux faces, oxydé brun ainsi que d'autres dimensions et alliages sur demande.

Lastre di rame, patinate verdi, stagnate sui due lati, ossidate marrone, come pure altre dimensioni e leghe su richiesta.

Kupferbänder

halbhart, F 24 Bedachungsqualität,
Rollen à ca. 100 kg

Bandes de cuivre

demi-dur, F 24 qualité pour toiture,
en rouleaux d'env. 100 kg

Nastri di rame

mezzoduro, F 24 qualità per copertura tetti,
in rotoli a ca. 100 kg

EN CW 024 A (CU-DHP / SF-Cu) EN1652 / DIN 1787



Breite Largeur Larghezza mm	Dicke mm / Epaisseur mm / Spessore mm					1,00	1,50
	0,55	0,60	0,65	0,70	0,80		
	Gewicht / Poids / Peso kg/m						
200	0,98	1,07					
250	1,22	1,34					
330	1,62	1,76					
333	1,63						
400	1,96	2,14					
500	2,45	2,67					
600	2,94						
670	3,28	3,58	3,88				
750	3,67	4,01					
800	3,92						
1000	4,90	5,34	5,79	6,23	7,12	8,90	13,35
1250	6,12						

Eigenschaften nach EN 1652 / DIN 40500; Toleranzen nach EN 1652
Propriétés selon EN 1652 / DIN 40500; Tolérances selon EN 1652
Proprietà secondo EN 1652 / DIN 40500; Tolleranze secondo EN 1652

Kupferbleche, grün patiniert, beidseitig verzinkt, braun oxidiert sowie andere Abmessungen und Legierungen auf Anfrage.

Tôles de cuivre, vert patiné, étamé sur les deux faces, oxydé brun ainsi que d'autres dimensions et alliages sur demande.

Lastre di rame, patinate verdi, stagnate sui due lati, ossidate marrone, come pure altre dimensioni e leghe su richiesta.

Kupferbänder

halbhart, F 25 für Rinnenhakenfedern in
Ringeln von ca. 30–50 kg

Bandes de cuivre

demi-dur, F 25 pour crochets de chéneaux en
rouleaux d'env. 30–50 kg

Moietta di rame

mezzoduro, F 25 per molle per ganci per canali in
rotoli di ca. 30–50 kg

EN CW 004 A (CU-ETP) EN 1652

Breite Largeur Larghezza mm	Dicke mm / Epaisseur mm / Spessore mm		
	1,00	1,50	2,00
	Gewicht / Poids / Peso kg/m		
20	0,18		0,36
25	0,22	0,33	0,45
27		0,36	0,48
30	0,27		0,53

Eigenschaften nach EN 1652 / DIN 40500; Toleranzen nach EN 1652 / DIN 1751

Propriétés selon EN 1652 / DIN 40500; Tolérances selon EN 1652 / DIN 1751

Proprietà secondo EN 1652 / DIN 40500; Tolleranze secondo EN 1652 / DIN 1751

Andere Abmessungen und Legierungen auf Anfrage

Autres dimensions et alliages sur demande

Altre dimensioni e leghe su richiesta

Flachkupfer

halbhart, F 25 mit abgerundeten Kanten

Cuivre méplat

demi-dur, F 25 avec angles arrondis

Rame piatto

mezzoduro, F 25 a spigoli arrotondati

EN CW 024 A (CU-DHP / SF-Cu) EN 12163

Breite Largeur Larghezza mm	Dicke mm / Epaisseur mm / Spessore mm 5,00	6,00
	Gewicht / Poids / Peso kg/m	
20	0,89	
25	1,11	
27	1,20	
30	1,34	1,6

Eigenschaften nach EN 12163 / DIN 40500; Toleranzen nach EN 12163
Propriétés selon EN 12163 / DIN 40500; Tolérances selon EN 12163
Proprietà secondo EN 12163 / DIN 40500; Tolleranze secondo EN 12163

Andere Abmessungen und Legierungen auf Anfrage
Autres dimensions et alliages sur demande
Altre dimensioni e leghe su richiesta

Kupferdraht
in Ringen, weich F 21
Fil de cuivre
en rouleaux, recuit F 21
Filo di rame
in rotoli, molle F 21



EN CW 004 A (CU-ETP) EN 12166 / DIN 1787

Durchmesser Diamètre Diametro mm	Gewicht Poids Peso kg / m
1,0	0,01
1,5	0,02
2,0	0,03
3,0	0,06
4,0	0,11
5,0	0,18
6,0*	0,25
8,0*	0,45

* Blitzableiterdraht
Fil pour paratonnerre
Filo per parafulmini

Eigenschaften nach EN 12166 / DIN 40500; Toleranzen nach EN 12449
Propriétés selon EN 12166 / DIN 40500; Tolérances selon EN 12449
Proprietà secondo EN 12166 / DIN 40500; Tolleranze secondo EN 12449

Andere Abmessungen und Legierungen auf Anfrage
Autres dimensions et alliages sur demande
Altre dimensioni e leghe su richiesta

Kupferrohre

halbhart, blank, nahtlos gezogen, in Stangen

Tubes de cuivre

demi-dur, nus, étirés sans soudure, en barres

Tubi di rame

mezzoduro, nudi, trafilati senza saldatura, in verghe

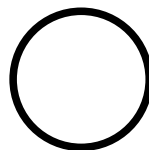

Aussen-Ø Ø extérieur Ø esterno mm	Innen-Ø Ø intérieur Ø interno mm	Betriebsdruck Pression de service Pressione d'esercizio bar	Gewicht Poids Peso kg / m
6,0	4,0	229	0,14
8,0	6,0	163	0,20
10,0	8,0	127	0,25
12,0	10,0	104	0,31
14,0	12,0	88	0,37
15,0	13,0	82	0,40
18,0	16,0	67	0,48
22,0	19,6	66	0,70
22,0	20,0	54	0,59
28,0*	25,0	65	1,11
35,0*	32,0	51	1,41
42,0*	39,0	42	1,70
54,0*	50,0	44	2,95
54,0*	51,0	33	2,20
76,1*	72,1	31	4,14

* Ab Ø 28 mm = hart
Dès Ø 28 mm = dur
Dal Ø 28 mm = duro

Kupferrohre

halbhart, fettfrei, mit verschlossenen Enden, in Stangen

Tubes de cuivre

demi-dur, dégraissés, avec extrémités bouchonnées,
en barres

Tubi di rame

mezzoduro, sgrassati, ad estremità chiuse, in verghe

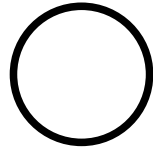

Aussen-Ø Ø extérieur Ø esterno mm	Innen-Ø Ø intérieur Ø interno mm	Gewicht Poids Peso kg / m
8	4	0,33
8	6	0,20
10	8	0,25
12	8	0,56
12	10	0,31
14	12	0,37
15	10	0,88
15	13	0,40
17	15	0,45
18	16	0,48
22	19	0,86
22	20	0,59
28	25	1,13
35	32	1,41
36	33	1,45
42	39	1,70
54	51	2,20

Kupferrohre

weich, blank, nahtlos gezogen, in Ringen

Tubes de cuivre

recuit, nus, étirés sans soudure, en rouleaux

Tubi di rame

molle, nudi, trafilati senza saldatura, in rotoli

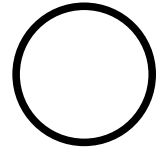

Aussen-Ø Ø extérieur Ø esterno mm	Innen-Ø Ø intérieur Ø interno mm	Betriebsdruck Pression de service Pressione d'esercizio bar	Gewicht Poids Peso kg / m
6	4	229	0,14
8	6	163	0,20
10	8	127	0,25
12	10	104	0,31
14	12	88	0,36
15	13	82	0,39
18	16	67	0,48
22	20	54	0,59

Kupferrohre

weich, isoliert, in Ringen

Tubes de cuivre

recuit, isolés, en rouleaux

Tubi di rame

molle, isolati, in rotoli

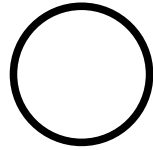

Aussen-Ø Ø extérieur Ø esterno mm	Innen-Ø Ø intérieur Ø interno mm	Gewicht Poids Peso kg / m
8	6	0,26
10	8	0,32
12	10	0,39
14	12	0,47
15	13	0,52
17	15	0,62
18	16	0,65
22	19	0,98
22	20	0,74

Kupfer-Titan-Zinkbleche
in Tafeln, blank oder vorbewittert
Tôles zinc au cuivre-titane
en feuilles, naturel ou prépatiné
Lastre di zinco al rame-titanio
in fogli, naturali o pretrattate



Format Format Formato mm	Dicke mm / Epaisseur mm / Spessore mm		
	0,70	0,80	1,00
	Tafelgewicht kg / Poids par feuille kg / Peso al foglio kg		
1000 × 2000	10,08	11,2	14,4

Andere Abmessungen und Ausführungen auf Anfrage
Autres dimensions et exécutions sur demande
Altre dimensioni e esecuzioni su richiesta

Kupfer-Titan-Zinkbleche

in Rollen à ca. 100 kg, blank oder vorbewittert

Tôles zinc au cuivre-titane

en rouleaux d'env. 100 kg, naturel ou prépatiné

Lastre di zinco al rame-titanio

in rotoli a ca. 100 kg, naturali o pretrattate



Breite Largeur Larghezza mm	Dicke mm / Epaisseur mm / Spessore mm		
	0,70	0,80	1,00
	Gewicht / Poids / Peso kg/m		
200	1,01	1,15	1,44
250	1,26	1,44	1,80
333	1,68	1,92	2,40
400	2,02	2,30	2,88
500	2,52	2,88	3,60
600	3,02	3,46	4,32
670	3,38	3,86	4,82
1000	5,04	5,76	7,20

Andere Abmessungen und Ausführungen auf Anfrage
Autres dimensions et exécutions sur demande
Altre dimensioni e esecuzioni su richiesta

Walzblei

Plomb laminé

Piombo laminato



Breite Largeur Larghezza mm	Dicke mm / Epaisseur mm / Spessore mm					Rollengewicht Poids par rouleaux Peso del rotolo
	0,50	0,75	1,00	1,25	1,50	
	Gewicht kg/m / Poids kg/m / Peso kg/m					
100		0,85	1,14			ca. 7– 15 kg
120		1,03	1,37			ca. 7– 15 kg
150		1,28	1,71			ca. 7– 15 kg
400		3,42	4,56		6,84	ca. 20– 30 kg
420	2,4	3,59	4,79	5,99	7,18	ca. 20– 30 kg
1000	5,7					ca. 100 kg
1300		11,12	14,82	18,53	22,23	ca. 100 kg

Breite Largeur Larghezza mm	Dicke mm / Epaisseur mm / Spessore mm					Rollengewicht Poids par rouleaux Peso del rotolo
	2,00	2,50	3,00	4,00	5,00	
	Gewicht kg/m / Poids kg/m / Peso kg/m					
400	9,12					ca. 20– 30 kg
420	9,58					ca. 20– 30 kg
1300	29,64	37,05	44,46	59,28	74,1	ca. 100 kg

Walzblei
plissiert
Plomb laminé
plissé
Piombo laminato
ondulato



Breite Largeur Larghezza mm	Dicke mm / Epaisseur mm / Spessore mm	
	0,75	1,00
	Gewicht kg/m / Poids kg/m / Peso kg/m	
120	1,15	1,54
420	4,02	

Alu-Bleche

Normalqualität, halbhart

Tôles aluminium

qualité standard, demi-dur

Lamiere in alluminio

qualità normale, mezzoduro



EN AW-1050 A (Al99,5) EN 573-3

Format Format Formato mm	Dicke mm / Epaisseur mm / Spessore mm					
	0,50	0,60	0,80	1,00	1,20	1,50
	Tafelgewicht kg / Poids par feuille kg / Peso al foglio kg					
1000 × 2000	2,7	3,24	4,32	5,40	6,48	8,10
1250 × 2500			6,75	8,44	10,12	12,65
1500 × 3000				12,15		18,23

Format Format Formato mm	Dicke mm / Epaisseur mm / Spessore mm				
	2,00	2,50	3,00	4,00	5,00
	Tafelgewicht kg / Poids par feuille kg / Peso al foglio kg				
1000 × 2000	10,80	13,50	16,20	21,60	27,00
1250 × 2500	16,87	21,09	25,31	33,75	42,19
1500 × 3000	24,30	30,38	36,45	48,60	60,75

Eigenschaften nach EN 485-1/-2; Toleranzen nach EN 485-3/-4

Propriétés selon EN 485-1/-2; Tolérances selon EN 485-3/-4

Proprietà secondo EN 485-1/-2; Tolleranze secondo EN 485-3/-4

Andere Ausführungen auf Anfrage.

Auf Wunsch mit UV-beständiger oder laserfähiger Schutzfolie.

Autres exécutions et feuille de protection sur demande UV ou laser.

Altre esecuzioni su richiesta.

Se desiderato fornibile con foglio di protezione resistente ai raggi UV o laser.

Alu-Bänder

halbhart, Rollen à ca. 80–100 kg

Bandes aluminium

demi-dur, en rouleaux d'env. 80–100 kg

Nastri in alluminio

mezzoduro, in rotoli di ca. 80–100 kg



EN AW-3103 (AlMn1) EN 573-3

Breite Largeur Larghezza mm	Dicke mm / Epaisseur mm / Spessore mm			1,00
	0,60	0,70	0,80	
Gewicht kg/m / Poids kg/m / Peso kg/m				
1000	1,62	1,89	2,16	2,7

Eigenschaften nach EN 485-1/-2; Toleranzen nach EN 485-3/-4
Propriétés selon EN 485-1/-2; Tolérances selon EN 485-3/-4
Proprietà secondo EN 485-1/-2; Tolleranze secondo EN 485-3/-4

Oberfläche stucco auf Anfrage.

Andere Rollengewichte, Abmessungen und Legierungen auf Anfrage.

Auf Wunsch mit UV-beständiger und/oder laserfähiger Schutzfolie.

Surface stucco sur demande.

Rouleaux d'un autre poids ou d'autres dimensions et alliages sur demande.

Autres exécutions et feuille de protection sur demande UV et/ou laser.

Superficie stucco a richiesta.

Altri pesi dei rotoli e altre dimensioni e leghe su richiesta.

Se desiderato fornibile con foglio di protezione resistente ai raggi UV e/o laser.

Alu-Bleche

Normalqualität, halbhart, bedingt geeignet für
dekorative anodische Oxydation

Tôles aluminium

qualité standard, demi-dur, ne se prête que d'une manière restrictive à
l'oxydation anodique décorative

Lamiere in alluminio

qualità normale, mezzoduro, limitatamente adatte alla ossidazione
anodica decorativa

EN AW-5005 (AlMg1) EN 573-3

Format Format Formato mm	Dicke mm / Epaisseur mm / Spessore mm					
	0,50	0,80	1,00	1,20	1,50	2,00
	Tafelgewicht kg / Poids par feuille kg / Peso al foglio kg					
1000 × 2000	2,69	4,3	5,38		8,07	10,76
1250 × 2500			8,41	10,09	12,61	16,81
1250 × 3000						20,18
1500 × 3000			12,11		18,16	24,21
1500 × 4000					24,21	32,28
1500 × 5000						40,50
1500 × 6000						48,60
2000 × 4000						43,04
2000 × 5000						
2000 × 6000						

Eigenschaften nach EN 485-1/-2; Toleranzen nach EN 485-3/-4
Propriétés selon EN 485-1/-2; Tolérances selon EN 485-3/-4
Proprietà secondo EN 485-1/-2; Tolleranze secondo EN 485-3/-4

Auf Wunsch mit UV-beständiger und/oder laserfähiger Schutzfolie.
Autres exécutions et feuille de protection sur demande UV et/ou laser.
Se desiderato fornibile con foglio di protezione resistente ai raggi UV e/o laser.



Format Format Formato mm	Dicke mm / Epaisseur mm / Spessore mm				
	2,50	3,00	4,00	5,00	6,00
	Tafelgewicht kg / Poids par feuille kg / Peso al foglio kg				
1000 × 2000	13,45	16,41	21,54	26,90	32,28
1250 × 2500	21,02	25,22	32,55	42,04	
1250 × 3000					
1500 × 3000	30,26	36,32	48,42	60,52	
1500 × 4000		48,43	64,56		
1500 × 5000		60,75			
1500 × 6000					
2000 × 4000		64,56	86,10		
2000 × 5000				134,50	
2000 × 6000		96,84			

Auf Wunsch mit UV-beständiger und/oder laserfähiger Schutzfolie.
Autres exécutions et feuille de protection sur demande UV et/ou laser.
Se desiderato fornibile con foglio di protezione resistente ai raggi UV e/o laser.

Alu-Bleche

Eloxalqualität, halbhart

Tôles aluminium

qualité pour éloxage, demi-dur

Lamiere in alluminio

qualità adatta per ossidazione, mezzoduro



EN AW-5005 (AlMg1) EN 573-3

Format Format Formato mm	Dicke mm / Epaisseur mm / Spessore mm					
	1,00	1,50	2,00	2,50	3,00	4,00
	Tafelgewicht kg / Poids par feuille kg / Peso al foglio kg					
1000 × 2000	5,30	8,07	10,76	13,45	16,41	21,52
1250 × 2500	8,41	12,61	16,81	21,02	26,20	33,62
1500 × 3000	12,47	18,16	24,21	30,26	36,32	48,42
1500 × 4000			32,28	40,35	48,43	64,56
1500 × 5000			40,35			
2000 × 4000			43,04		64,56	

Format Format Formato mm	Dicke mm / Epaisseur mm / Spessore mm	
	5,00	6,00
	Tafelgewicht kg / Poids par feuille kg / Peso al foglio kg	
1000 × 2000	27,71*	33,25*
1250 × 2500		
1500 × 3000	60,52*	
1500 × 4000		
1500 × 5000		
2000 × 4000		

* Eingeschränkte Eloxalqualität

Ne se prête que d'une manière restrictive à l'éloxage

Qualità limitatamente adatta alla ossidazione

Eigenschaften nach EN 485-1/-2; Toleranzen nach EN 485-3/-4

Propriétés selon EN 485-1/-2; Tolérances selon EN 485-3/-4

Proprietà secondo EN 485-1/-2; Tolleranze secondo EN 485-3/-4

Auf Wunsch mit UV-beständiger Schutzfolie

Livable sur demande avec feuille de protection (Vinyl)

Se desiderato fornibile con foglio di protezione resistente ai raggi UV

Alu-Bleche

farblos eloxiert, mit einseitiger UV-beständiger Schutzfolie,
halbhart



Tôles aluminium

eloxage naturel, avec feuille de protection (Vinyl) sur une face, demi-dur

Lamiere in alluminio

ossidate incolore, con foglio di protezione resistente ai raggi UV
da un lato, mezzoduro

EN AW-5005 (AlMg1) EN 573-3

Format Format Formato mm	Dicke mm / Epaisseur mm / Spessore mm				
	1,00	1,50	2,00	2,50	3,00
	Tafelgewicht kg / Poids par feuille kg / Peso al foglio kg				
1000 × 2000	5,50	8,25	11,00		16,50
1250 × 2500	8,59	12,98	17,18	21,02	25,22
1500 × 3000	12,47	18,70	24,75		37,40
1500 × 4000			33,00		

Die Folie muss bis spätestens 3 Monate ab Lieferdatum entfernt werden. Nach diesem Zeitpunkt besteht die Möglichkeit, dass die Folie nicht mehr rückstandsfrei entfernt werden kann.

La feuille de protection doit être enlevée au plus tard 3 mois de la date de livraison. Après cette date il est possible que la feuille laisse quelques résidus.

Il foglio protettivo deve essere staccato almeno 3 mesi dopo la data di fornitura. Oltre questo periodo c'è un pericolo che il foglio non possa più essere staccato.

Eigenschaften nach EN 485-1/-2; Toleranzen nach EN 485-3/-4
Propriétés selon EN 485-1/-2; Tolérances selon EN 485-3/-4
Proprietà secondo EN 485-1/-2; Tolleranze secondo EN 485-3/-4

Andere Abmessungen auf Anfrage
Autres dimensions sur demande
Altre dimensioni su richiesta

Alu-Bleche

Normalqualität, bedingt geeignet für dekorative anodische
Oxydation, ¼-hart



Tôles aluminium

qualité normale, ne se prête que d'une manière restrictive à l'oxydation
anodique décorative, ¼-dur

Lamiere in alluminio

qualità normale, limitatamente adatte alla ossidazione anodica
decorativa, ¼-duro

EN AW-5754 (AlMg3) EN 573-3

Format Format Formato mm	Dicke mm / Epaisseur mm / Spessore mm						
	1,00	1,50	2,00	2,50	3,00	4,00	5,00
	Tafelgewicht kg / Poids par feuille kg / Peso al foglio kg						
1000 × 2000	5,30*	7,95*	10,60*	13,25*	15,90*	21,20*	26,7*
1250 × 2500	8,44	12,52*	16,56*	21,09*	24,85*	33,38*	
1500 × 3000	12,15	18,23*	24,03*	30,38*	36,05*	48,06*	

* Auch weich lieferbar
Livrabile également recuit
Fornibile anche molle

Eigenschaften nach EN 485-1/-2; Toleranzen nach EN 485-3/-4
Propriétés selon EN 485-1/-2; Tolérances selon EN 485-3/-4
Proprietà secondo EN 485-1/-2; Tolleranze secondo EN 485-3/-4

Auf Wunsch mit UV-beständiger Schutzfolie.

Andere Abmessungen auf Anfrage.

Livrabile sur demande avec feuille de protection résistant aux UV.

Autres dimensions sur demande.

Se desiderato fornibile con foglio di protezione resistente ai raggi UV.

Altre dimensioni su richiesta.

Alu-Bleche

Eloxalqualität, $\frac{3}{4}$ -hart

Tôles aluminium

qualité pour éloxage, $\frac{3}{4}$ -dur

Lamiere in alluminio

qualità adatta per ossidazione, $\frac{3}{4}$ -duro



EN AW-5754 (AlMg3) EN 573-3

Format	Dicke mm / Epaisseur mm / Spessore mm			
Format	2,00	2,50	3,00	4,00
Formato	Tafelgewicht kg / Poids par feuille kg / Peso al foglio kg			
mm				
1000 × 2000	10,7	13,4	16	21,4

Eigenschaften nach EN 485-1/-2; Toleranzen nach EN 485-3/-4

Propriétés selon EN 485-1/-2; Tolérances selon EN 485-3/-4

Proprietà secondo EN 485-1/-2; Tolleranze secondo EN 485-3/-4

Auf Wunsch mit UV-beständiger Schutzfolie.

Andere Abmessungen auf Anfrage.

Livrabile sur demande avec feuille de protection résistant aux UV.

Autres dimensions sur demande.

Se desiderato fornibile con foglio di protezione resistente ai raggi UV.

Altre dimensioni su richiesta.

Alu-Bleche

Eloxalqualität, halbhart

Tôles aluminium

qualité pour éloxage, demi-dur

Lamiere in alluminio

qualità adatta per ossidazione, mezzoduro



EN AW-5754 (AlMg3) EN 573-3

Format	Dicke mm / Epaisseur mm / Spessore mm			
Format	5,00	6,00	8,00	10,00
Formato	Tafelgewicht kg / Poids par feuille kg / Peso al foglio kg			
mm				
1020 × 2020	27,5	33	44	55

Format	Dicke mm / Epaisseur mm / Spessore mm			
Format	12,00	15,00	20,00	
Formato	Tafelgewicht kg / Poids par feuille kg / Peso al foglio kg			
mm				
1020 × 2020	66,8	82,5	110	

Eigenschaften nach EN 485-1/-2; Toleranzen nach EN 485-3/-4
Propriétés selon EN 485-1/-2; Tolérances selon EN 485-3/-4
Proprietà secondo EN 485-1/-2; Tolleranze secondo EN 485-3/-4

Auf Wunsch mit UV-beständiger Schutzfolie.

Andere Abmessungen auf Anfrage.

Livrabile sur demande avec feuille de protection résistant aux UV.

Autres dimensions sur demande.

Se desiderato fornibile con foglio di protezione resistente ai raggi UV.

Altre dimensioni su richiesta.

Alu-Bleche

Normalqualität, weich

Tôles aluminium

qualité standard, recuit

Lamiere in alluminio

qualità normale, molle



EN AW-5083 (AlMg4,5Mn0,7) EN 573-3

Format	Dicke mm / Epaisseur mm / Spessore mm						
Format	4,00	5,00	6,00	8,00	10,00	12,00	15,00
Formato	Tafelgewicht kg / Poids par feuille kg / Peso al foglio kg						
mm							
1250 × 2500							
1500 × 3000	47,9	59,9	71,8	95,8	122,1	146,5	
1520 × 3020							183,2

Format	Dicke mm / Epaisseur mm / Spessore mm						
Format	18,00	20,00	25,00	30,00	35,00	40,00	45,00
Formato	Tafelgewicht kg / Poids par feuille kg / Peso al foglio kg						
mm							
1250 × 2500							
1500 × 3000							
1520 × 3020	219,8	244,2	305,2	366,3	427,4	488,4	549,5

Eigenschaften nach EN 485-2; Toleranzen nach EN 485-3/-4
Propriétés selon EN 485-2; Tolérances selon EN 485-3/-4
Proprietà secondo EN 485-2; Tolleranze secondo EN 485-3/-4

Andere Abmessungen auf Anfrage.

Speziallegierungen wie: (AlMgMn0,7), (AlZn5Mg3Cu), (AlZn6MgCu)
für Werkzeug- und Formenbau auf Anfrage.

Autres dimensions sur demande.

Alliages spéciaux comme: (AlMgMn0,7), (AlZn5Mg3Cu), (AlZn6MgCu)
pour la fabrication d'outils et de modèles sur demande

Altre dimensioni su richiesta.

Leghe speciali come: (AlMgMn0,7), (AlZn5Mg3Cu), (AlZn6MgCu)
per la fabbricazione di utensili e modelli su richiesta.

Alu-Bleche

Normalqualität, weich

Tôles aluminium

qualité standard, recuit

Lamiere in alluminio

qualità normale, molle



EN AW-5083 (AlMg4,5Mn0,7) EN 573-3

Format	Dicke mm / Epaisseur mm / Spessore mm				
Format	50,00	60,00	70,00	80,00	90,00
Formato	Tafelgewicht kg / Poids par feuille kg / Peso al foglio kg				
mm					
1250 × 2500					
1500 × 3000					
1520 × 3020	610,5	732,6	854,7	976,8	1098,9

Format	Dicke mm / Epaisseur mm / Spessore mm				
Format	100,00	110,00	120,00	140,00	
Formato	Tafelgewicht kg / Poids par feuille kg / Peso al foglio kg				
mm					
1250 × 2500					
1500 × 3000					
1520 × 3020	1221	1343,2	1465,3	1709,3	

Eigenschaften nach EN 485-2; Toleranzen nach EN 485-3/-4
Propriétés selon EN 485-2; Tolérances selon EN 485-3/-4
Proprietà secondo EN 485-2; Tolleranze secondo EN 485-3/-4

Andere Abmessungen auf Anfrage.

Speziallegierungen wie: (AlMgMn0,7), (AlZn5Mg3Cu), (AlZn6MgCu)
für Werkzeug- und Formenbau auf Anfrage.

Autres dimensions sur demande.

Alliages spéciaux comme: (AlMgMn0,7), (AlZn5Mg3Cu), (AlZn6MgCu)
pour la fabrication d'outils et de modèles sur demande.

Altre dimensioni su richiesta.

Leghe speciali come: (AlMgMn0,7), (AlZn5Mg3Cu), (AlZn6MgCu)
per la fabbricazione di utensili e modelli su richiesta.

Alu-Bleche

Normalqualität, warm ausgehärtet

Tôles aluminium

qualité standard, trempé revenu

Lamiere in alluminio

qualità normale, temperate a caldo



EN AW-6082 (AlSi1MgMn) EN 573-3

Format Format Formato mm	Dicke mm / Epaisseur mm / Spessore mm					
	1,00	1,50	2,00	2,50	3,00	4,00
	Tafelgewicht kg / Poids par feuille kg / Peso al foglio kg					
1000 × 2000	5,4	8,10	10,80	13,50	16,20	21,60
1020 × 2020						
1250 × 2150						
1250 × 2500		12,66	16,87	21,10	25,31	33,75
1500 × 3000		18,22	24,30	30,37	36,45	48,60
1520 × 3020						
2120 × 5000						
2200 × 4500					80,20	
2300 × 5000						
2300 × 6000			74,52		111,80	

Format Format Formato mm	Dicke mm / Epaisseur mm / Spessore mm					
	5,00	6,00	8,00	10,00	12,00	15,00
	Tafelgewicht kg / Poids par feuille kg / Peso al foglio kg					
1000 × 2000						
1020 × 2020	27,82	33,38	44,5	55,63	66,76	83,45
1250 × 2150						
1250 × 2500	42,19					
1500 × 3000		74,30				
1520 × 3020			99,1	123,90	148,70	185,90
2120 × 5000					343,44	
2200 × 4500						
2300 × 5000		186,30	248,4			
2300 × 6000	186,30					

Eigenschaften nach EN 485-2; Toleranzen nach EN 485-3/-4

Propriétés selon EN 485-2; Tolérances selon EN 485-3/-4

Proprietà secondo EN 485-2; Tolleranze secondo EN 485-3/-4

Andere Abmessungen auf Anfrage

Autres dimensions sur demande

Altre dimensioni su richiesta

Alu-Bleche

Normalqualität, warm ausgehärtet

Tôles aluminium

qualité standard, trempé revenu

Lamiere in alluminio

qualità normale, temperate a caldo



EN AW-6082 (AlSi1MgMn) EN 573-3

Format Format Formato mm	Dicke mm / Epaisseur mm / Spessore mm						
	18,00	20,00	25,00	30,00	35,00	40,00	45,00
	Tafelgewicht kg / Poids par feuille kg / Peso al foglio kg						
1000 × 2000							
1020 × 2020		111,26	139,08	166,90	194,71	222,52	
1250 × 2150	130,61						
1250 × 2500							
1500 × 3000							
1520 × 3020		247,80	309,80	371,70	433,80	495,80	557,55
2120 × 5000							
2200 × 4500							
2300 × 5000							
2300 × 6000							

Format Format Formato mm	Dicke mm / Epaisseur mm / Spessore mm						
	50,00	55,00	60,00	70,00	80,00	90,00	
	Tafelgewicht kg / Poids par feuille kg / Peso al foglio kg						
1020 × 2020		305,96					
1520 × 3020	619,7		743,6	867,6	999,5	1115,5	

Format Format Formato mm	Dicke mm / Epaisseur mm / Spessore mm						
	100,00	110,00	120,00	130,00	140,00	150,00	
	Tafelgewicht kg / Poids par feuille kg / Peso al foglio kg						
1250 × 2500					1181,39	1265,6	
1520 × 3020	1239,4	1363,3	1487,3	1610,7			

Eigenschaften nach EN 485-2; Toleranzen nach EN 485-3/-4
Propriétés selon EN 485-2; Tolérances selon EN 485-3/-4
Proprietà secondo EN 485-2; Tolleranze secondo EN 485-3/-4

Andere Abmessungen auf Anfrage
Autres dimensions sur demande
Altre dimensioni su richiesta

Alu-Warzenbleche

Abkantqualität, weich, Quintett, ungebeizt

Tôles striées aluminium

qualité pour pliage, recuit, 5 stries, non décapé

Lamiere striate alluminio

qualità adatta alla piegatura, «Quintett», non decapate

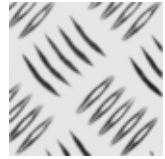

EN AW-5754 (AlMg3) EN 573-3

Format	Dicke mm / Epaisseur mm / Spessore mm			
Format	2,00 / 4,00	3,00 / 5,00	5,00 / 7,00	7,00 / 8,50
Formato	Tafelgewicht kg / Poids par feuille kg / Peso al foglio kg			
mm				
1000 × 2000	12,4	17,8	28,6	39,40
1250 × 2500	19,4	27,2	44,7	61,59
1250 × 3000			53,7	
1500 × 3000	27,9	39,2	64,4	88,70
1500 × 4000	37,2	53,4	85,8	
1700 × 3000		45,4		
2000 × 4000		71,2		

Eigenschaften und Toleranzen nach EN 1386

Propriétés et tolérances selon EN 1386

Proprietà e tolleranze secondo EN 1386

Andere Abmessungen und Ausführungen auf Anfrage

Autres dimensions et exécutions sur demande

Altre dimensioni ed esecuzioni su richiesta

Alu-Warzenbleche

Abkantqualität, weich, Duett, gebeizt

Tôles striées aluminium

qualité pour pliage, recuit, 2 stries, décapé

Lamiere striate alluminio

qualità adatta alla piegatura, «Duett», decapate



EN AW-5754 (AlMg3) EN 573-3

Format	Dicke mm / Epaisseur mm / Spessore mm		
Format	2,00 / 2,20		
Formato	Tafelgewicht kg / Poids par feuille kg / Peso al foglio kg		
mm			
1250 × 2500	17,30		
1500 × 3000	24,75		

Alu-Warzenbleche

Abkantqualität, weich, Duett

Tôles striées aluminium

qualité pour pliage, recuit, 2 stries

Lamiere striate alluminio

qualità adatta alla piegatura, «Duett»



EN AW-5754 (AlMg3) EN 573-3

Format	Dicke mm / Epaisseur mm / Spessore mm		
Format	2,50 / 4,00	3,50 / 5,00	5,00 / 6,50
Formato	Tafelgewicht kg / Poids par feuille kg / Peso al foglio kg		
mm			
1000 × 2000			29,6
1250 × 2500		32,1	
1500 × 3000	32	46,3	

Eigenschaften und Toleranzen nach EN 1386

Propriétés et tolérances selon EN 1386

Proprietà e tolleranze secondo EN 1386

Andere Abmessungen und Ausführungen auf Anfrage

Autres dimensions et exécutions sur demande

Altre dimensioni ed esecuzioni su richiesta

Alu-Warzenbleche

warm ausgehärtet, Quintett, ungebeizt

Tôles striées aluminium

trempe revenu, 5 stries, non décapé

Lamiere striate alluminio

temperato a caldo, «Quintett», non decapate

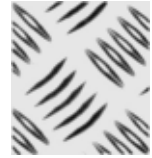

EN AW-6085 (AlSi1MgMn) EN 573-3

Format Format Formato mm	Dicke mm / Epaisseur mm / Spessore mm				
	2,00 / 4,00	3,00 / 5,00	5,00 / 7,00	7,00 / 9,00	10,00 / 11,00
	Tafelgewicht kg / Poids par feuille kg / Peso al foglio kg				
1000 × 2000	12,4	17,8	28,6	39,4	
1250 × 2500	19,4	27,9	44,7	61,6	86,87
1250 × 3000		33,4	53,7	75,0	
1500 × 3000	27,9	40,1	64,4	88,7	
1700 × 3000	31,7	45,4			
2150 × 7200		137,8			
2250 × 6500		130,2	209,2		
2500 × 7200		155,1	249,2	343,3	

Eigenschaften und Toleranzen nach EN 1386

Propriétés et tolérances selon EN 1386

Proprietà e tolleranze secondo EN 1386

Andere Abmessungen und Ausführungen auf Anfrage

Autres dimensions et exécutions sur demande

Altre dimensioni ed esecuzioni su richiesta

Alu-Dessinalbleche

Normalqualität, halbhart

Tôles aluminium à dessin

qualité standard, demi-dur

Lamiere in alluminio con disegno

qualità normale, mezzoduro

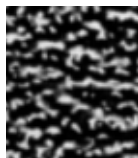

EN AW-1050A (Al99,5) EN 573-3

Format×Dicke Format×Épaisseur Formato×Spessore mm	Tafelgewicht kg / Poids par feuille kg / Peso al foglio kg Stucco stucco stucco	Pyramiden Pyramides in rilievo	gestreift plissés a striscie
1000 × 2000 × 1,00	5,4	5,4	5,4

Alu-Dessinalbleche

halbhart, Dessin Gerstenkorn

Tôles aluminium à dessin

demi-dur, dessin grain d'orge

Lamiere in alluminio con disegno

mezzoduro, disegno grano d'orzo



EN AW-5754 (AlMg3) EN 573-3

Format Format Formato mm	Dicke mm / Épaisseur mm / Spessore mm 1,50 / 2,00	2,00 / 2,50
	Tafelgewicht kg / Poids par feuille kg / Peso al foglio kg	
1000 × 2000	8,86	11,56
1250 × 2500	13,83	18,05
1500 × 3000		26,01

Eigenschaften nach EN 485-2; Toleranzen nach EN 485-4

Propriétés selon EN 485-2; Tolérances selon EN 485-4

Proprietà secondo EN 485-2; Tolleranze secondo EN 485-4

Andere Ausführungen auf Anfrage

Autres exécutions sur demande

Altre esecuzioni su richiesta

Alu-Dessinalbleche

halbhart, Dessin Reiskorn

Tôles aluminium à dessin

demi-dur, dessin grain de riz

Lamiere in alluminio con disegno

mezzoduro, disegno grano di riso



EN AW-5754 (AlMg3) EN 573-3

Format	Dicke mm / Epaisseur mm / Spessore mm		
Format	1,50 / 2,00	2,00 / 2,50	2,50 / 3,00
Formato	Tafelgewicht kg / Poids par feuille kg / Peso al foglio kg		
mm			
1250 × 2500	13,3	19,4	21,7

Eigenschaften nach EN 485-2; Toleranzen nach EN 485-4
Propriétés selon EN 485-2; Tolérances selon EN 485-4
Proprietà secondo EN 485-2; Tolleranze secondo EN 485-4

Andere Ausführungen auf Anfrage
Autres exécutions sur demande
Altre esecuzioni su richiesta

Alu-Rundstangen
gezogen, warm ausgehärtet
Barres aluminium rondes
étiré, trempé revenu
Tondo in alluminio
trafilato, temperato a caldo



EN AW-6082 (AlSi1MgMn) EN 573-3

Abmessung Dimension Dimensione mm	Gewicht Poids Peso kg / m
4	0,03
5	0,05
6	0,08
7	0,11
8	0,14
9	0,17
10	0,21
12	0,31
13	0,36
14	0,42
15	0,48
16	0,55
18	0,69
19	0,77
20	0,86
21	0,93
22	1,03
24	1,23
25	1,34
26	1,44
27	1,56
28	1,68

Eigenschaften nach EN 754-2; Toleranzen nach EN 754-3
Propriétés selon EN 754-2; Tolérances selon EN 754-3
Proprietà secondo EN 754-2; Tolleranze secondo EN 754-3

Rundstangen EN AW-6060 (AlMgSi0,5), gepresst, auf Anfrage
Barres rondes EN AW-6060 (AlMgSi0,5), pressé, sur demande
Tondo EN AW-6060 (AlMgSi0,5), pressato, su richiesta

Alu-Rundstangen

gepresst, warm ausgehärtet

Barres aluminium rondes

pressé, trempé revenu

Tondo in alluminio

pressato, temperato a caldo



EN AW-6082 (AlSi1MgMn) EN 573-3

Abmessung Dimension Dimensione mm	Gewicht Poids Peso kg / m	Abmessung Dimension Dimensione mm	Gewicht Poids Peso kg / m
30	1,92	125	33,38
32	2,19	130	36,10
35	2,62	140	41,87
36	2,77	150	48,07
38	3,09	160	54,69
40	3,42	170	61,74
42	3,77	180	69,22
45	4,33	200	85,45
48	4,92	210	94,21
50	5,34	220	103,40
52	5,78	230	113,01
55	6,46	240	123,05
60	7,69	250	133,52
65	9,03	260	144,41
70	10,49	270	155,74
75	12,02	280	167,49
80	13,67	300	192,27
85	15,44	330*	232,64
90	17,30	360*	276,86
100	21,36	400*	341,81
105	23,55		
110	25,85		
120	30,76		

Grössere Durchmesser auf Anfrage, ab Ø 260 mm nicht mehr genormt
Diamètres plus grande sur demande, dès Ø 260 mm pas standardisé
Diametri più grandi su richiesta, a partire da Ø 260 mm non più standardizzati

Eigenschaften nach EN 755-2; Toleranzen nach EN 755-3
Propriétés selon EN 755-2; Tolérances selon EN 755-3
Proprietà secondo EN 755-2; Tolleranze secondo EN 755-3

Rundstangen EN AW-6060 (AlMgSi0,5), auf Anfrage
Barres rondes EN AW-6060 (AlMgSi0,5), sur demande
Tondo EN AW-6060 (AlMgSi0,5), su richiesta

Alu-Rundstangen
gezogen, warm ausgehärtet
Barres aluminium rondes
étiré, trempé revenu
Tondo in alluminio
trafilato, temperato a caldo



EN AW-6012 (AlMgSi1Pb) EN 573-3

Abmessung Dimension Dimensione mm	Gewicht Poids Peso kg / m	Abmessung Dimension Dimensione mm	Gewicht Poids Peso kg / m
5	0,05	25	1,35
6	0,08	26	1,46
7	0,10	27	1,56
8	0,14	28	1,69
9	0,17	29	1,80
10	0,22	30	1,94
11	0,26	32	2,21
12	0,31	33	2,35
13	0,37	34	2,47
14	0,42	35	2,65
15	0,49	36	2,80
16	0,55	37	2,93
17	0,62	38	3,12
18	0,70	40	3,46
19	0,77	42	3,79
20	0,86	45	4,37
21	0,94	50	5,40
22	1,05	55	6,53
23	1,14	60	7,78
24	1,24		

Eigenschaften nach EN 754-2; Toleranzen nach EN 754-3
Propriétés selon EN 754-2; Tolérances selon EN 754-3
Proprietà secondo EN 754-2; Tolleranze secondo EN 754-3

Alu-Rundstangen

gepresst, warm ausgehärtet

Barres aluminium rondes

pressé, trempé revenu

Tondo in alluminio

pressato, temperato a caldo



EN AW-6012 (AlMgSi1Pb) EN 573-3

Abmessung Dimension Dimensione mm	Gewicht Poids Peso kg / m
62	8,27
65	9,13
66	9,41
70	10,58
72	11,19
76	12,48
80	13,82
82	14,52
90	17,49
92	18,28
100	21,60

Alu-Rundstangen, RoHS-konform
gezogen, warm ausgehärtet, bleifreie Legierung
Barres aluminium rondes, RoHS-conforme
étiré, trempé revenu, alliage sans plomb
Tondo in alluminio, RoHS-conforme
trafilato, temperato a caldo, senza piombo



AA-6023 (AlMgSnBi) EN 573-3

Abmessung Dimension Dimensione mm	Gewicht Poids Peso kg / m
10	0,21
13	0,36
15	0,47
18	0,69
20	0,85
23	1,12
25	1,32
28	1,66
30	1,91
33	2,31
35	2,59
38	3,06
40	3,39
43	3,92
45	4,29
48	4,89
50	5,30
53	5,96
55	6,41
58	7,13
60	7,63

Eigenschaften nicht genormt; Toleranzen nach EN 754-3
Propriétés pas standardisés; Tolérances selon EN 754-3
Proprietà non standardizzato; Tolleranze secondo EN 754-3

Alu-Rundstangen, RoHS-konform
gepresst, warm ausgehärtet, bleifreie Legierung
Barres aluminium rondes, RoHS-conforme
pressé, trempé revenu, alliage sans plomb
Tondo in alluminio, RoHS-conforme
pressato, temperato a caldo, senza piombo



AA-6023 (AlMgSnBi) EN 573-3

Abmessung Dimension Dimensione mm	Gewicht Poids Peso kg / m
40	3,39
45	4,29
50	5,30
55	6,41
60	7,63
65	8,99
70	10,42
75	11,93
80	13,62
85	15,32
90	17,23
100	21,27
105	23,38
110	25,74
115	28,04
120	30,63

Eigenschaften nicht genormt; Toleranzen nach EN 755-3
Propriétés pas standardisés; Tolérances selon EN 755-3
Proprietà non standardizzate; Tolleranze secondo EN 755-3

Alu-Vierkantstangen
gezogen, warm ausgehärtet
Barres carrées aluminium
étiré, trempé revenu
Quadro in alluminio
trafilato, temperato a caldo



EN AW-6082 (AlSi1MgMn) EN 573-3

Abmessung Dimension Dimensione mm	Gewicht Poids Peso kg / m
8/ 8	0,17
10/10	0,27
12/12	0,39

Eigenschaften nach EN 754-2; Toleranzen nach EN 754-4
Propriétés selon EN 754-2; Tolérances selon EN 754-4
Proprietà secondo EN 754-2; Tolleranze secondo EN 754-4

Vierkantstangen EN AW-6060 gepresst (AlMgSi0,5) auf Anfrage
Barres carrées EN AW-6060 pressé (AlMgSi0,5) sur demande
Quadro EN AW-6060 pressato (AlMgSi0,5) su richiesta

Alu-Vierkantstangen
gepresst, warm ausgehärtet
Barres carrées aluminium
pressé, trempé revenu
Quadro in alluminio
pressato, temperato a caldo



EN AW-6082 (AlSi1MgMn) EN 573-3

Abmessung Dimension Dimensione mm	Gewicht Poids Peso kg / m
15/ 15	0,61
16/ 16	0,70
18/ 18	0,88
20/ 20	1,09
25/ 25	1,70
30/ 30	2,45
35/ 35	3,33
40/ 40	4,35
50/ 50	6,80
60/ 60	9,79
70/ 70	13,33
80/ 80	17,41
90/ 90	21,87
100/100	27,20
125/125	42,50
150/150	61,20
170/170	78,61
200/200	108,80

Eigenschaften nach EN 755-2; Toleranzen nach EN 755-4
Propriétés selon EN 755-2; Tolérances selon EN 755-4
Proprietà secondo EN 755-2; Tolleranze secondo EN 755-4

Vierkantstangen EN AW-6060 gepresst (AlMgSi0,5) auf Anfrage
Barres carrées EN AW-6060 pressé (AlMgSi0,5) sur demande
Quadro EN AW-6060 pressato (AlMgSi0,5) su richiesta

Alu-Sechskantstangen
gezogen, warm ausgehärtet
Barres six-pans aluminium
étiré, trempé revenu
Esagonale in alluminio
trafilato, temperato a caldo



EN AW-6012 (AlMgSi1Pb) EN 573-3

Abmessung Dimension Dimensione mm	Gewicht Poids Peso kg / m
8	0,15
10	0,24
11	0,28
13	0,40
14	0,47
17	0,69
19	0,86
22	1,15
24	1,37
27	1,74
32*	2,39
36*	3,09
41*	4,00
50*	5,95

* Nur gepresste Ausführungen
Seulement exécution pressée
Solo esecuzioni estruse

Eigenschaften nach EN 755-2; Toleranzen nach EN 754-6
Propriétés selon EN 755-2; Tolérances selon EN 754-6
Proprietà secondo EN 755-2; Tolleranze secondo EN 754-6

Vierkantstangen EN AW-6060 gepresst (AlMgSi0,5) auf Anfrage
Barres carrées EN AW-6060 pressé (AlMgSi0,5) sur demande
Quadro EN AW-6060 pressato (AlMgSi0,5) su richiesta

Alu-Flachprofile

gepresst, warm ausgehärtet

Profils méplats aluminium

pressé, trempé revenu

Piatto in alluminio

pressato, temperato a caldo

EN AW-6060 (AlMgSi0,5) EN 573-3

Abmessung Dimension Dimensione mm	Gewicht / Poids / Peso kg / m					
	2	3	4	5	6	8
8	0,04					
10	0,05	0,08	0,11	0,14	0,16	0,22
12	0,07	0,10	0,13	0,16	0,20	0,26
15	0,08	0,12	0,16	0,20	0,25	0,33
18			0,19			0,39
20	0,11	0,16	0,22	0,27	0,33	0,44
25	0,14	0,20	0,27	0,34	0,41	0,54
30	0,16	0,25	0,33	0,41	0,49	0,65
35	0,19	0,29	0,38	0,48	0,57	0,76
40	0,22	0,33	0,44	0,54	0,65	0,87
45		0,37	0,49	0,61	0,73	0,98
50	0,27	0,41	0,54	0,68	0,82	1,09
60	0,32	0,49	0,65	0,82	0,98	1,31
70	0,38	0,57	0,76	0,95	1,14	1,52
80	0,43	0,65	0,87	1,09	1,31	1,74
90		0,73	0,98	1,22	1,47	1,96
100	0,54	0,82	1,09	1,36	1,63	2,18
110						2,38
120			1,31	1,63	1,94	2,61
130				1,75		2,80
140				1,89		
150		1,22		2,02		3,24
160						
180				2,43		
200				2,70		4,32
250						5,40
300						

Eigenschaften nach EN 755-2; Toleranzen nach EN 755-5
Propriétés selon EN 755-2; Tolérances selon EN 755-5
Proprietà secondo EN 755-2; Tolleranze secondo EN 755-5

Alu-Flachprofile

gepresst, warm ausgehärtet

Profils méplats aluminium

pressé, trempé revenu

Piatto in alluminio

pressato, temperato a caldo

EN AW-6060 (AlMgSi0,5) EN 573-3

Abmessung Dimension Dimensione mm	Gewicht / Poids / Peso kg / m					
	10	12	15	20	25	30
8						
10						
12	0,32					
15	0,41	0,49				
18						
20	0,54	0,65	0,82			
25	0,68	0,82	1,02	1,35		
30	0,82	0,98	1,22	1,62	2,04	
35	0,95	1,14	1,43	1,90	2,36	
40	1,09	1,31	1,63	2,18	2,72	3,26
45	1,22		1,82	2,45	3,04	3,65
50	1,36	1,62	2,03	2,70	3,38	4,05
60	1,63	1,94				
70	1,90	2,27				
80	2,18	2,61				
90	2,43		3,65	4,86	6,08	7,29
100	2,72	3,26				
110	2,97	3,59				8,91
120	3,26	3,89				
130	3,51		5,27	7,02		
140	3,78		5,67	7,56		
150	4,08	4,90				
160	4,32		6,48	8,64		
180	4,86		7,29	9,72		
200	5,44	6,53				
250	6,80	8,16		13,50		
300	8,10			16,20		

Andere Abmessungen sowie eloxierte Profile auf Anfrage
Autres dimensions ainsi que des profils éloxés sur demande
Altre dimensioni, come pure profili ossidati su richiesta

Alu-Flachprofile

gepresst, warm ausgehärtet

Profils méplats aluminium

pressé, trempé revenu

Piatto in alluminio

pressato, temperato a caldo

EN AW-6082 (AlSi1MgMn) EN 573-3

Abmessung Dimension Dimensione mm	Gewicht / Poids / Peso kg / m						
	15	20	25	30	40	50	60
50	2,04	2,72	3,40	4,08	5,44		
60	2,45	3,26	4,05	4,90	6,53	8,10	
70	2,86	3,81	4,73	5,76	7,62	9,45	
80	3,26	4,35	5,44	6,53	8,70	10,88	13,06
100	4,08	5,44	6,75	8,16	10,88	13,60	16,32
120	4,90	6,53		9,79	12,96	16,32	19,58
150	6,12	8,16		12,24	16,32	20,40	
200	8,16	10,88		16,20			

Eigenschaften nach EN 755-2; Toleranzen nach EN 755-5
Propriétés selon EN 755-2; Tolérances selon EN 755-5
Proprietà secondo EN 755-2; Tolleranze secondo EN 755-5

Andere Abmessungen sowie eloxierte Profile auf Anfrage
Autres dimensions ainsi que des profils éloxés sur demande
Altre dimensioni, come pure profili ossidati su richiesta

Alu-Winkelprofile, gleichschenkelig
 gepresst, warm ausgehärtet
Profils équerres à ailes égales aluminium
 pressé, trempé revenu
Angolare, uguale alluminio
 pressato, temperato a caldo

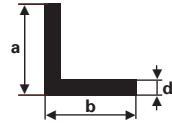

EN AW-6082 (AlSi1MgMn) EN 573-3

a mm	b mm	d mm	Gewicht Poids Peso kg / m
50	50	8,0	2,00
60	60	10,0	2,99
80	80	5,0	2,12
80	80	6,5	2,74
90	90	6,0	2,86
90	90	9,0	4,24
100	100	4,0	2,14
100	100	8,0	4,22
120	120	11,0	6,92

Eigenschaften nach EN 755-2; Toleranzen nach EN 755-9
 Propriétés selon EN 755-2; Tolérances selon EN 755-9
 Proprietà secondo EN 755-2; Tolleranze secondo EN 755-9

Andere Abmessungen sowie eloxierte Profile auf Anfrage
 Autres dimensions ainsi que des profils éloxés sur demande
 Altre dimensioni, come pure profili ossidati su richiesta

Alu-Winkelprofile, gleichschenklig
 gepresst, warm ausgehärtet
Profils équerres à ailes égales aluminium
 pressé, trempé revenu
Angolare, uguale alluminio
 pressato, temperato a caldo

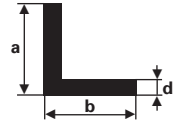

EN AW-6060 (AlMgSi0,5) EN 573-3

a mm	b mm	d mm	Gewicht Poids Peso kg / m	a mm	b mm	d mm	Gewicht Poids Peso kg / m
10	10	2,0	0,10	40	40	3	0,63
12	12	2,0	0,12	40	40	4	0,83
15	15	2,0	0,15	40	40	5	1,01
15	15	3,0	0,22	40	40	6	1,21
20	20	2,0	0,21	45	45	2	0,48
20	20	3,0	0,30	45	45	3	0,70
20	20	4,0	0,39	45	45	4	0,93
25	25	2,0	0,26	45	45	5	1,15
25	25	2,5	0,32	50	50	2	0,53
25	25	3,0	0,38	50	50	3	0,80
25	25	4,0	0,50	50	50	4	1,05
30	30	2,0	0,32	50	50	5	1,31
30	30	3,0	0,47	50	50	6	1,53
30	30	4,0	0,61	50	50	8	1,99
30	30	5,0	0,75	50	50	10	2,43
35	35	2,0	0,37	60	60	2	0,64
35	35	3,0	0,55	60	60	3	0,95
35	35	4,0	0,72	60	60	4	1,25
35	35	5,0	0,88	60	60	5	1,58
40	40	2,0	0,43	60	60	6	1,85

Eigenschaften nach EN 755-2; Toleranzen nach EN 755-9
 Propriétés selon EN 755-2; Tolérances selon EN 755-9
 Proprietà secondo EN 755-2; Tolleranze secondo EN 755-9

Andere Abmessungen sowie eloxierte Profile auf Anfrage
 Autres dimensions ainsi que des profils éloxés sur demande
 Altre dimensioni, come pure profili ossidati su richiesta

Alu-Winkelprofile, gleichschenkelig
 gepresst, warm ausgehärtet
Profils équerres à ailes égales aluminium
 pressé, trempé revenu
Angolare, uguale alluminio
 pressato, temperato a caldo

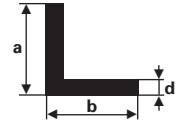

EN AW-6060 (AlMgSi0,5) EN 573-3

a mm	b mm	d mm	Gewicht Poids Peso kg / m	a mm	b mm	d mm	Gewicht Poids Peso kg / m
60	60	8	2,42	90	90	3	1,44
60	60	10	2,97	90	90	10	4,60
70	70	5	1,85	100	100	4	2,12
70	70	6	2,18	100	100	5	2,64
70	70	7	2,52	100	100	6	3,15
80	80	2	0,86	100	100	8	4,15
80	80	3	1,28	100	100	10	5,13
80	80	4	1,69	120	120	8	5,02
80	80	5	2,08	120	120	10	6,21
80	80	6	2,50	120	120	12	7,39
80	80	8	3,29				
80	80	10	4,05				

Eigenschaften nach EN 755-2; Toleranzen nach EN 755-9
 Propriétés selon EN 755-2; Tolérances selon EN 755-9
 Proprietà secondo EN 755-2; Tolleranze secondo EN 755-9

Andere Abmessungen sowie eloxierte Profile auf Anfrage
 Autres dimensions ainsi que des profils éloxés sur demande
 Altre dimensioni, come pure profili ossidati su richiesta

Alu-Winkelprofile, ungleichschenkelig

gepresst, warm ausgehärtet

Profils équerres à ailes inégales aluminium

pressé, trempé revenu

Angolare, ineguale alluminio

pressato, temperato a caldo

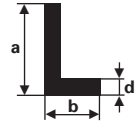

EN AW-6060 (AlMgSi0,5) EN 573-3

a mm	b mm	d mm	Gewicht Poids Peso kg / m	a mm	b mm	d mm	Gewicht Poids Peso kg / m
15	10	2	0,12	35	20	4	0,55
20	10	2	0,15	35	25	2	0,31
20	10	3	0,22	35	25	3	0,47
20	15	2	0,18	40	10	2	0,26
20	15	3	0,26	40	10	3	0,38
25	10	2	0,18	40	15	2	0,29
25	15	2	0,21	40	15	4	0,55
25	15	3	0,30	40	20	2	0,31
25	20	2	0,23	40	20	3	0,46
25	20	3	0,34	40	20	4	0,61
30	10	2	0,21	40	25	2	0,34
30	10	3	0,30	40	25	3	0,51
30	15	2	0,23	40	25	4	0,66
30	15	3	0,34	40	30	2	0,37
30	15	4	0,45	40	30	3	0,54
30	20	2	0,26	40	30	4	0,72
30	20	3	0,38	45	10	2	0,29
30	20	4	0,50	45	15	2	0,32
30	25	2	0,29	45	20	2	0,34
30	25	3	0,42	45	20	3	0,50
35	15	2	0,26	45	25	2	0,37
35	15	3	0,38	45	30	3	0,58
35	20	2	0,29	50	10	2	0,32
35	20	3	0,43	50	15	2	0,34

Eigenschaften nach EN 755-2; Toleranzen nach EN 755-9

Propriétés selon EN 755-2; Tolérances selon EN 755-9

Proprietà secondo EN 755-2; Tolleranze secondo EN 755-9

Andere Abmessungen sowie eloxierte Profile auf Anfrage

Autres dimensions ainsi que des profils éloxés sur demande

Altre dimensioni, come pure profili ossidati su richiesta

Alu-Winkelprofile, ungleichschenkelig
 gepresst, warm ausgehärtet
Profils équerres à ailes inégales aluminium
 pressé, trempé revenu
Angolare, ineguale alluminio
 pressato, temperato a caldo

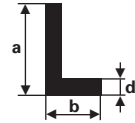

EN AW-6060 (AlMgSi0,5) EN 573-3

a mm	b mm	d mm	Gewicht Poids Peso kg / m	a mm	b mm	d mm	Gewicht Poids Peso kg / m
50	15	3	0,50	60	30	3	0,70
50	20	2	0,37	60	30	4	0,93
50	20	3	0,54	60	30	5	1,15
50	20	4	0,71	60	40	2	0,53
50	25	2	0,40	60	40	3	0,79
50	25	3	0,59	60	40	4	1,04
50	25	4	0,77	60	40	5	1,31
50	25	5	0,95	60	40	6	1,56
50	30	2	0,43	64	40	4	1,09
50	30	3	0,62	70	15	2	0,45
50	30	4	0,82	70	20	2	0,47
50	30	5	1,02	70	25	2	0,51
50	40	2	0,48	70	30	2	0,53
50	40	3	0,71	70	30	3	0,79
50	40	4	0,93	70	40	2	0,59
50	40	5	1,15	70	40	4	1,15
60	10	2	0,37	70	50	4	1,27
60	15	2	0,40	70	50	5	1,56
60	20	2	0,43	80	15	2	0,51
60	20	3	0,63	80	20	2	0,53
60	25	2	0,45	80	25	2	0,56
60	25	3	0,67	80	30	3	0,87
60	25	4	0,88	80	40	2	0,64
60	30	2	0,48	80	40	3	0,95

Eigenschaften nach EN 755-2; Toleranzen nach EN 755-9
 Propriétés selon EN 755-2; Tolérances selon EN 755-9
 Proprietà secondo EN 755-2; Tolleranze secondo EN 755-9

Andere Abmessungen sowie eloxierte Profile auf Anfrage
 Autres dimensions ainsi que des profils éloxés sur demande
 Altre dimensioni, come pure profili ossidati su richiesta

Alu-Winkelprofile, ungleichschenkelig

gepresst, warm ausgehärtet

Profils équerres à ailes inégales aluminium

pressé, trempé revenu

Angolare, ineguale alluminio

pressato, temperato a caldo

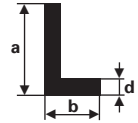

EN AW-6060 (AlMgSi0,5) EN 573-3

a mm	b mm	d mm	Gewicht Poids Peso kg / m	a mm	b mm	d mm	Gewicht Poids Peso kg / m
80	40	4	1,26	100	80	4	1,91
80	40	5	1,56	100	80	6	2,82
80	40	6	1,85	100	80	8	3,72
80	50	3	1,03	110	30	2	0,75
80	50	4	1,37	120	60	2	0,97
80	50	5	1,69	120	60	6	2,82
80	60	4	1,47	120	60	8	3,72
80	60	6	2,18	120	80	3	1,60
90	40	4	1,37	120	80	6	3,15
90	60	4	1,60	120	80	8	4,15
100	20	2	0,64	120	80	10	5,13
100	25	2	0,67	130	30	3	1,27
100	30	3	1,03	130	80	6	3,31
100	40	2	0,75	140	40	3	1,44
100	40	3	1,11	140	40	6	2,82
100	40	4	1,47	150	50	4	2,12
100	50	2	0,80	150	100	5	3,31
100	50	3	1,20	150	100	10	6,48
100	50	4	1,58	180	80	10	6,75
100	50	5	1,96	180	150	6	5,25
100	50	6	2,33	200	100	10	7,83
100	50	8	3,07	200	100	15	11,55
100	50	10	3,78				
100	70	2	0,91				

Eigenschaften nach EN 755-2; Toleranzen nach EN 755-9

Propriétés selon EN 755-2; Tolérances selon EN 755-9

Proprietà secondo EN 755-2; Tolleranze secondo EN 755-9

Andere Abmessungen sowie eloxierte Profile auf Anfrage

Autres dimensions ainsi que des profils éloxés sur demande

Altre dimensioni, come pure profili ossidati su richiesta

Alu-Winkelprofile, ungleichschenkelig
 gepresst, warm ausgehärtet
Profils équerres à ailes inégales aluminium
 pressé, trempé revenu
Angolare, ineguale alluminio
 pressato, temperato a caldo

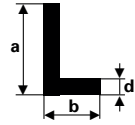

EN AW-6082 (AlSi1MgMn) EN 573-3

a mm	b mm	d mm	Gewicht Poids Peso kg / m
60	50	8,0	2,27
70	50	8,0	2,49
80	40	5,0	1,58
80	50	6,4	2,17
90	60	6,0	2,37
100	50	9,0	3,50
100	64	6,5	2,81
105	40	4,0	1,53
120	80	8,0	4,26

Eigenschaften nach EN 755-2; Toleranzen nach EN 755-9
 Propriétés selon EN 755-2; Tolérances selon EN 755-9
 Proprietà secondo EN 755-2; Tolleranze secondo EN 755-9

Andere Abmessungen sowie eloxierte Profile auf Anfrage
 Autres dimensions ainsi que des profils éloxés sur demande
 Altre dimensioni, come pure profili ossidati su richiesta

Alu-U-Profil

gepresst, warm ausgehärtet

Profils U aluminium

pressé, trempé revenu

Profili a U alluminio

pressati, temperati a caldo

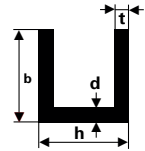

EN AW-6060 (AlMgSi0,5) EN 573-3

h mm	b mm	d mm	t mm	Gewicht Poids Peso kg / m	h mm	b mm	d mm	t mm	Gewicht Poids Peso kg / m
10	10	2,0	2,0	0,14	25	15	3,0	3,0	0,41
10	20	2,0	2,0	0,25	25	20	2,0	2,0	0,33
12	12	2,0	2,0	0,17	25	20	3,0	3,0	0,48
12	15	2,0	2,0	0,21	25	25	2,0	2,0	0,38
12	20	2,5	2,5	0,32	25	25	3,0	3,0	0,57
13	18	2,0	2,0	0,24	25	40	2,0	2,0	0,55
14	12	2,0	2,0	0,19	30	15	2,0	2,0	0,31
14	16	2,0	2,0	0,28	30	15	3,0	3,0	0,44
14	40	2,0	2,0	0,49	30	20	2,0	2,0	0,36
15	12	2,0	2,0	0,19	30	20	2,5	2,5	0,44
15	15	2,0	2,0	0,22	30	20	3,0	3,0	0,52
15	20	1,5	1,5	0,21	30	30	2,0	2,0	0,68
15	20	2,0	2,0	0,28	30	30	3,0	3,0	0,69
18	15	3,0	3,0	0,34	30	40	3,0	3,0	0,85
20	10	2,0	2,0	0,20	30	50	3,0	3,0	1,01
20	15	2,0	2,0	0,25	30	60	2,0	2,0	0,79
20	20	2,0	2,0	0,30	35	20	2,0	2,0	0,39
20	20	3,0	3,0	0,44	35	25	2,0	2,0	0,44
20	25	2,0	2,0	0,36	35	35	2,0	2,0	0,55
20	25	4,0	4,0	0,67	35	35	3,0	3,0	0,81
20	30	2,0	2,0	0,41	40	15	2,0	2,0	0,36
20	40	2,0	2,0	0,52	40	20	2,0	2,0	0,41
25	10	2,0	2,0	0,22	40	20	3,0	3,0	0,60
25	15	2,0	2,0	0,28	40	20	4,0	4,0	0,78

Eigenschaften nach EN 755-2; Toleranzen nach EN 755-9

Propriétés selon EN 755-2; Tolérances selon EN 755-9

Proprietà secondo EN 755-2; Tolleranze secondo EN 755-9

Andere Abmessungen sowie eloxierte Profile auf Anfrage

Autres dimensions ainsi que des profils éloxés sur demande

Altre dimensioni, come pure profili ossidati su richiesta

Alu-U-Profile

gepresst, warm ausgehärtet

Profils U aluminium

pressé, trempé revenu

Profili a U alluminio

pressati, temperati a caldo

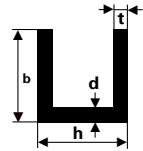

EN AW-6060 (AlMgSi0,5) EN 573-3

h mm	b mm	d mm	t mm	Gewicht Poids Peso kg / m	h mm	b mm	d mm	t mm	Gewicht Poids Peso kg / m
40	25	2,0	2,0	0,47	50	40	4	4	1,35
40	25	2,5	2,5	0,58	50	50	2	2	0,79
40	25	3,0	3,0	0,69	50	50	3	3	1,17
40	25	4,0	4,0	0,91	50	50	4	4	1,54
40	30	2,0	2,0	0,52	50	50	5	5	1,89
40	30	3,0	3,0	0,77	60	20	2	2	0,52
40	30	4,0	4,0	0,99	60	25	3	3	0,85
40	40	2,0	2,0	0,63	60	30	3	3	0,92
40	40	3,0	3,0	0,93	60	30	4	4	1,24
40	40	4,0	4,0	1,21	60	40	3	3	1,08
40	50	2,0	2,0	0,74	60	40	4	4	1,43
40	60	4,0	4,0	1,65	60	40	5	5	1,76
45	25	2,5	2,5	0,61	60	50	2	2	0,85
45	25	3,0	3,0	0,73	60	50	3	3	1,25
50	15	2,0	2,0	0,41	60	60	3	3	1,41
50	20	2,0	2,0	0,47	60	60	4	4	1,86
50	20	3,0	3,0	0,68	60	60	5	5	2,30
50	25	2,0	2,0	0,52	70	40	3	3	1,17
50	30	2,0	2,0	0,58	70	40	4	4	1,53
50	30	3,0	3,0	0,84	80	20	2	2	0,63
50	30	4,0	4,0	1,10	80	30	3	3	1,09
50	30	5,0	5,0	1,39	80	40	3	3	1,25
50	40	2,0	2,0	0,69	80	40	4	4	1,67
50	40	3,0	3,0	1,01	80	40	5	5	2,03

Eigenschaften nach EN 755-2; Toleranzen nach EN 755-9

Propriétés selon EN 755-2; Tolérances selon EN 755-9

Proprietà secondo EN 755-2; Tolleranze secondo EN 755-9

Andere Abmessungen sowie eloxierte Profile auf Anfrage

Autres dimensions ainsi que des profils éloxés sur demande

Altre dimensioni, come pure profili ossidati su richiesta

Alu-U-Profil

gepresst, warm ausgehärtet

Profils U aluminium

pressé, trempé revenu

Profili a U alluminio

pressati, temperati a caldo

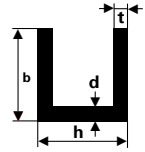

EN AW-6060 (AlMgSi0,5) EN 573-3

h mm	b mm	d mm	t mm	Gewicht Poids Peso kg / m	h mm	b mm	d mm	t mm	Gewicht Poids Peso kg / m
80	40	6,0	6,0	2,40	106	4	3	3	1,47
80	45	3,0	3,0	1,33	120	4	3	3	1,58
80	45	6,0	6,0	2,56	120	6	5	5	3,11
80	50	3,0	3,0	1,41	120	6	8	8	4,84
80	50	5,0	5,0	2,30	140	4	3	3	1,74
80	60	5,0	5,0	2,57	140	4	6	6	3,37
80	80	4,0	4,0	2,51	140	6	6	6	4,02
86	40	3,0	3,0	1,31	150	3	4	4	2,19
90	40	3,0	3,0	1,83	160	8	8	8	6,57
90	50	3,0	3,0	1,50	200	4	3	3	2,22
90	50	5,0	5,0	2,43	220	2	4	4	2,73
100	20	2,0	2,0	0,74					
100	40	3,0	3,0	1,41					
100	50	3,0	3,0	1,58					
100	50	5,0	5,0	2,57					
100	50	6,5	6,5	3,70					

Eigenschaften nach EN 755-2; Toleranzen nach EN 755-9

Propriétés selon EN 755-2; Tolérances selon EN 755-9

Proprietà secondo EN 755-2; Tolleranze secondo EN 755-9

Andere Abmessungen sowie eloxierte Profile auf Anfrage

Autres dimensions ainsi que des profils éloxés sur demande

Altre dimensioni, come pure profili ossidati su richiesta

Alu-T-Profile

gepresst, warm ausgehärtet

Profils T aluminium

pressé, trempé revenu

Profili a T alluminio

pressati, temperati a caldo

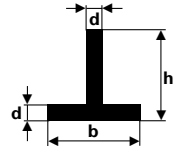

EN AW-6060 (AlMgSi0,5) EN 573-3

b mm	h mm	d mm	Gewicht Poids Peso kg / m	b mm	h mm	d mm	Gewicht Poids Peso kg / m
15	15	2	0,16	45	45	3	0,71
20	20	2	0,21	50	30	3	0,64
20	20	3	0,30	50	50	4	1,04
20	40	2	0,32	50	50	5	1,29
25	25	2	0,26	50	50	6	1,53
25	25	3	0,38	60	30	4	0,93
30	15	2	0,23	60	40	4	1,04
30	20	3	0,38	60	40	5	1,29
30	20	4	0,50	60	60	4	1,26
30	30	2	0,32	60	60	6	1,85
30	30	3	0,47	70	70	5	1,83
30	30	4	0,61	70	70	8	2,86
35	35	2	0,37	80	50	5	1,72
35	35	3	0,55	80	80	4	1,69
40	20	2	0,31	80	80	6	2,50
40	25	3	0,52	90	30	2	0,64
40	25	4	0,66	100	60	5	2,10
40	40	2	0,43	100	100	10	5,14
40	40	3	0,62				
40	40	4	0,82				

Eigenschaften nach EN 755-2; Toleranzen nach EN 755-9
Propriétés selon EN 755-2; Tolérances selon EN 755-9
Proprietà secondo EN 755-2; Tolleranze secondo EN 755-9

Andere Abmessungen sowie eloxierte Profile auf Anfrage
Autres dimensions ainsi que des profils éloxés sur demande
Altre dimensioni, come pure profili ossidati su richiesta

Alu-Z-Profile

gepresst, warm ausgehärtet

Profils Z aluminium

pressé, trempé revenu

Profili a Z alluminio

pressati, temperati a caldo

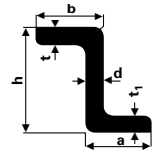

EN AW-6060 (AlMgSi0,5) EN 573-3

h mm	a mm	b mm	d mm	t mm	t ₁ mm	Gewicht Poids Peso kg / m
15	15	15	2,0	2,0	2,0	0,23
20	15	15	2,0	2,0	2,0	0,25
20	20	20	2,0	2,0	2,0	0,31
25	20	20	2,0	2,5	2,5	0,39
25	22	15	3,0	3,0	3,0	0,47
25	25	25	3,0	3,0	3,0	0,56
25	30	20	4,0	4,0	4,0	0,75
30	25	25	3,0	3,0	3,0	0,60
30	30	30	3,0	3,0	3,0	0,69
35	30	20	3,0	3,0	3,0	0,65
40	20	20	3,0	4,5	3,0	0,68
40	30	30	3,5	4,0	4,0	0,98
40	40	40	3,0	3,0	3,0	0,93
50	30	30	3,0	3,0	3,0	0,85
50	35	35	3,0	3,0	3,0	0,93
50	50	50	4,0	4,0	4,0	1,54
60	30	30	2,0	2,0	2,0	0,63
60	40	40	4,0	4,0	4,0	1,43
70	40	40	3,0	3,0	3,0	1,17

Eigenschaften nach EN 755-2; Toleranzen nach EN 755-9

Propriétés selon EN 755-2; Tolérances selon EN 755-9

Proprietà secondo EN 755-2; Tolleranze secondo EN 755-9

Andere Abmessungen sowie eloxierte Profile auf Anfrage

Autres dimensions ainsi que des profils éloxés sur demande

Altre dimensioni, come pure profili ossidati su richiesta

Alu-Vierkantrohre
 gepresst, warm ausgehärtet
 Tubes carrés aluminium
 pressé, trempé revenu
 Tubi quadri alluminio
 pressati, temperati a caldo

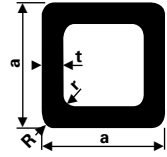

EN AW-6060 (AlMgSi0,5) EN 573-3/-4

a	a	t	R	r	Gewicht	a	a	t	R	r	Gewicht
mm	mm	mm	mm	mm	Poids	mm	mm	mm	mm	mm	Poids
					Peso						Peso
					kg / m						kg / m
15	15	1,0	1,0		0,15	50	50	2,0			1,04
15	15	1,5			0,23	50	50	2,0	4	2	1,02
15	15	2,0			0,29	50	50	2,5			1,29
20	20	1,5	1,5		0,30	50	50	3,0			1,52
20	20	2,0			0,39	50	50	4,0			1,99
20	20	3,0			0,56	50	50	4,0	4	2	1,98
25	25	1,5			0,39	50	50	5,0			2,43
25	25	2,0			0,50	55	55	2,0			1,15
25	25	2,0	2,0		0,50	60	60	2,0			1,26
25	25	3,0			0,72	60	60	3,0			1,85
30	30	1,5			0,47	60	60	5,0			2,97
30	30	2,0			0,61	60	60	4,0			2,44
30	30	2,0	2,0		0,61	65	65	2,5			1,69
30	30	2,5			0,75	70	70	2,0			1,47
30	30	3,0			0,90	70	70	4,0			2,87
30	30	3,0	3,0		0,85	80	80	2,0			1,69
34	34	2,0			0,70	80	80	3,0			2,50
34	34	3,0			0,01	80	80	4,0			3,29
35	35	2,0			0,72	80	80	5,0			4,05
35	35	2,5	4,0	1,5	0,85	90	90	4,0			3,72
35	35	3,0			1,04	100	100	2,0			2,12
40	40	1,5			0,63	100	100	3,0			3,15
40	40	2,0			0,83	100	100	4,0			4,15
40	40	3,0			1,20	100	100	5,0			5,13
40	40	3,0	2,0		1,20	120	120	4,0			5,02
40	40	4,0			1,57	120	120	5,0			6,21
45	45	2,0			0,95	150	150	5,0			7,83
45	45	3,0	3,0		1,34						

Eigenschaften nach EN 755-2; Toleranzen nach EN 755-8/-9
 Propriétés selon EN 755-2; Tolérances selon EN 755-8/-9
 Proprietà secondo EN 755-2; Tolleranze secondo EN 755-8/-9

Andere Abmessungen sowie eloxierte Profile auf Anfrage
 Autres dimensions ainsi que des profils éloxés sur demande
 Altre dimensioni, come pure profili ossidati su richiesta



Alu-Rechteckrohre
 gepresst, warm ausgehärtet
Tubes rectangulaires aluminium
 pressé, trempé revenu
Tubi rettangolari alluminio
 pressati, temperati a caldo

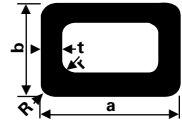

EN AW-6060 (AlMgSi0,5) EN 573-3/-4

a	b	t	R	r	Gewicht Poids Peso kg / m	a	b	t	R	r	Gewicht Poids Peso kg / m
mm	mm	mm	mm	mm		mm	mm	mm	mm	mm	
20	10	1,5			0,22	40	20	2,0			0,61
20	10	2,0			0,28	40	20	2,5			0,75
20	15	1,5			0,26	40	20	3,0			0,88
20	15	2,0			0,34	40	20	4,0			1,13
25	10	2,0			0,34	40	25	2,0			0,66
25	15	1,5			0,30	40	25	2,0		1	0,67
25	15	2,0			0,39	45	25	2,0	2		0,71
25	20	2,0			0,45	40	25	3,0			0,96
30	10	1,5			0,30	40	30	2,0			0,72
30	10	2,0			0,39	40	30	2,5			0,88
30	15	1,5			0,34	40	30	3,0			1,04
30	15	2,0			0,45	40	30	4,0			1,34
30	20	1,5			0,39	45	20	2,0			0,66
30	20	2,0			0,50	45	25	2,0			0,72
30	20	3,0			0,72	45	34	3,0			1,19
30	25	2,0			0,56	50	15	2,0			0,66
34	20	2,0			0,54	50	20	2,0			0,72
34	20	3,0			0,78	50	20	3,0			1,04
35	20	2,0			0,56	50	20	4,0			1,34
35	25	2,0			0,61	50	25	2,0			0,77
40	10	2,0			0,50	50	25	2,5			0,95
40	15	1,5			0,43	50	25	3,0			1,13
40	15	2,0			0,55	50	30	2,0			0,82
40	20	1,5			0,47	50	30	2,5			1,02

Eigenschaften nach EN 755-2; Toleranzen nach EN 755-8/-9
 Propriétés selon EN 755-2; Tolérances selon EN 755-8/-9
 Proprietà secondo EN 755-2; Tolleranze secondo EN 755-8/-9

Andere Abmessungen sowie eloxierte Profile auf Anfrage
 Autres dimensions ainsi que des profils éloxés sur demande
 Altre dimensioni, come pure profili ossidati su richiesta

Alu-Rechteckrohre
 gepresst, warm ausgehärtet
 Tubes rectangulaires aluminium
 pressé, trempé revenu
 Tubi rettangolari alluminio
 pressati, temperati a caldo

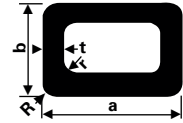

EN AW-6060 (AlMgSi0,5) EN 573-3/-4

a	b	t	R	r	Gewicht Poids Peso kg / m	a	b	t	R	r	Gewicht Poids Peso kg / m
mm	mm	mm	mm	mm		mm	mm	mm	mm	mm	
50	30	3,0			1,21	7	20	2,0			0,93
50	34	3,0			1,27	7	25	2,5			1,22
50	40	2,0			0,93	7	30	2,0			1,04
50	40	2,5			1,15	7	30	3,0			1,53
50	40	3,0			1,37	7	40	3,0			1,69
50	40	4,0			1,78	7	50	4,0			2,42
55	35	3,0	2,5		1,37	8	18	2,0		2	1,08
60	20	2,0			0,83	8	20	2,0			1,04
60	20	3,0			1,20	8	20	2,5			1,29
60	25	2,0			0,88	8	25	2,0			1,10
60	25	3,0			1,28	8	30	2,0			1,15
60	25	3,0	4,0	4,0	1,25	8	30	3,0			1,69
60	30	2,0			0,93	8	30	4,0			2,21
60	30	2,0	2,0		0,93	8	40	2,0			1,26
60	30	3,0			1,37	8	40	2,5			1,56
60	34	3,0			1,43	8	40	3,0			1,85
60	40	2,0			1,04	8	40	4,0			2,44
60	40	2,5			1,29	8	50	2,0			1,37
60	40	2,5	2,5		1,26	8	50	3,0			2,01
60	40	3,0			1,53	8	50	4,0			2,64
60	40	3,0	3,0	1,5	1,53	8	50	5,0			3,24
60	40	4,0			1,99	8	60	2,5			1,83
60	50	3,0			1,69	8	60	3,0			2,18
60	50	4,0			2,21	8	60	4,0			2,86

Eigenschaften nach EN 755-2; Toleranzen nach EN 755-8/-9
 Propriétés selon EN 755-2; Tolérances selon EN 755-8/-9
 Proprietà secondo EN 755-2; Tolleranze secondo EN 755-8/-9

Andere Abmessungen sowie eloxierte Profile auf Anfrage
 Autres dimensions ainsi que des profils éloxés sur demande
 Altre dimensioni, come pure profili ossidati su richiesta

Alu-Rechteckrohre
 gepresst, warm ausgehärtet
Tubes rectangulaires aluminium
 pressé, trempé revenu
Tubi rettangolari alluminio
 pressati, temperati a caldo

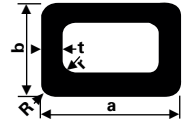

EN AW-6060 (AlMgSi0,5) EN 573-3/-4

a	b	t	R	r	Gewicht Poids Peso kg / m	a	b	t	R	r	Gewicht Poids Peso kg / m
mm	mm	mm	mm	mm		mm	mm	mm	mm	mm	
85	25	4,0	2	2	2,22	120	40	2,0			1,69
100	18	2,0			1,24	120	40	2,5			2,10
100	20	2,0			1,26	120	40	3,0			2,50
100	25	2,0			1,31	120	40	4,0			3,29
100	30	2,0			1,37	120	50	3,0			2,66
100	30	2,2	1	5	1,56	120	50	4,0			3,50
100	30	3,0			2,01	120	60	3,0			2,82
100	40	2,0			1,47	120	60	4,0			3,72
100	40	2,5			1,83	120	80	3,0			3,15
100	40	3,0			2,18	140	20	3,0			2,50
100	40	4,0			2,86	140	40	4,0			3,72
100	50	2,0			1,58	140	60	2,5			2,64
100	50	3,0			2,34	140	60	4,0			4,15
100	50	4,0			3,07	150	25	2,5	2	5	2,36
100	50	5,0			3,78	150	40	4,0			3,94
100	60	2,0			1,69	150	50	2,0			2,12
100	60	3,0			2,50	150	50	4,0			4,15
100	60	4,0			3,29	150	60	5,0			5,40
100	60	5,0			4,05	150	100	3,0			3,96
100	80	2,5			2,37	160	40	4,0			4,15
100	80	3,0			2,82	160	60	4,0			4,59
120	20	2,0			1,47	160	80	4,0			5,02
120	30	2,0			1,58	180	40	4,0			4,58
120	30	3,0			2,34	180	50	4,0			4,80

Eigenschaften nach EN 755-2; Toleranzen nach EN 755-8/-9
 Propriétés selon EN 755-2; Tolérances selon EN 755-8/-9
 Proprietà secondo EN 755-2; Tolleranze secondo EN 755-8/-9

Andere Abmessungen sowie eloxierte Profile auf Anfrage
 Autres dimensions ainsi que des profils éloxés sur demande
 Altre dimensioni, come pure profili ossidati su richiesta

Alu-Rechteckrohre
 gepresst, warm ausgehärtet
Tubes rectangulaires aluminium
 pressé, trempé revenu
Tubi rettangolari alluminio
 pressati, temperati a caldo

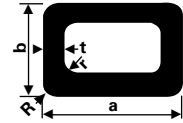

EN AW-6060 (AlMgSi0,5) EN 573-3/-4

a	b	t	R	r	Gewicht Poids Peso kg / m	a	b	t	R	r	Gewicht Poids Peso kg / m
mm	mm	mm	mm	mm		mm	mm	mm	mm	mm	
180	60	3,0			3,80	200	100	4			6,31
180	80	4,0			5,45	200	100	5			7,83
200	18	2,0			2,32	250	40	3	1,5	0,5	4,63
200	40	2,5	2	2	3,19						
200	50	2,5			3,96						
200	50	4,0			5,23						
200	60	4,0			5,45						
200	80	4,0			5,88						

Eigenschaften nach EN 755-2; Toleranzen nach EN 755-8/-9
 Propriétés selon EN 755-2; Tolérances selon EN 755-8/-9
 Proprietà secondo EN 755-2; Tolleranze secondo EN 755-8/-9

Andere Abmessungen sowie eloxierte Profile auf Anfrage
 Autres dimensions ainsi que des profils éloxés sur demande
 Altre dimensioni, come pure profili ossidati su richiesta

Alu-Rundrohre
 gepresst
Tubes ronds aluminium
 pressé
Tubi in alluminio
 pressati

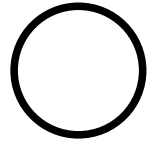

EN AW-6060 (AlMgSi0,5) EN 573-3

Aussen-Ø Ø extér. Ø esterno mm	Wandstärke Epaiss. de paroi Spess. parete mm	Gewicht Poids Peso kg / m	Aussen-Ø Ø extér. Ø esterno mm	Wandstärke Epaiss. de paroi Spess. parete mm	Gewicht Poids Peso kg / m	
6 ×	1,0	0,04	20 ×	3,0	0,44	
					4,0	0,54
8 ×	1,0	0,06		5,0	0,64	
			22 ×	1,0	0,18	
10 ×	1,0	0,08			1,5	0,26
	2,0	0,14			2,0	0,34
12 ×	1,0	0,09		3,0	0,48	
	1,5	0,13	24 ×	1,5	0,29	
	2,0	0,17				
13 ×	3,0	0,25	25 ×	1,0	0,20	
14 ×	2,0	0,21			1,5	0,30
	15 ×	1,0	0,12		2,0	0,39
1,5		0,17		2,5	0,48	
2,0		0,22		3,0	0,56	
16 ×	1,0	0,13		5,0	0,85	
	1,5	0,18	28 ×	1,5	0,34	
	2,0	0,24			2,0	0,44
	2,5	0,29			3,0	0,64
				4,0	0,81	
18 ×	1,0	0,14	30 ×	1,5	0,36	
	1,5	0,21			2,0	0,48
	2,0	0,27			2,5	0,59
	3,0	0,39			3,0	0,69
20 ×	1,0	0,16		4,0	0,88	
	1,5	0,24		5,0	1,06	
	2,0	0,31				
	2,5	0,37				

Eigenschaften nach EN 755-2; Toleranzen nach EN 755-7/-8/-9
 Propriétés selon EN 755-2; Tolérances selon EN 755-7/-8/-9
 Proprietà secondo EN 755-2; Tolleranze secondo EN 755-7/-8/-9

Alu-Rundrohre
 gepresst
Tubes ronds aluminium
 pressé
Tubi in alluminio
 pressati

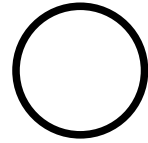

EN AW-6060 (AlMgSi0,5) EN 573-3

Aussen-Ø Ø extér. Ø esterno mm	Wandstärke Epaiss. de paroi Spess. parete mm	Gewicht Poids Peso kg / m	Aussen-Ø Ø extér. Ø esterno mm	Wandstärke Epaiss. de paroi Spess. parete mm	Gewicht Poids Peso kg / m	
32 ×	1,5	0,39	45 ×	1,5	0,55	
	2,0	0,51		2,0	0,73	
	3,0	0,74		2,5	0,91	
35 ×	1,5	0,43	46 ×	3,0	1,07	
	2,0	0,56		48 ×	5,0	1,70
	2,5	0,69			3,0	1,09
	3,0	0,82			2,5	0,97
	4,0	1,05			3,0	1,15
38 ×	5,0	1,27	50 ×	4,0	1,49	
	1,5	0,46		1,5	0,62	
40 ×	3,0	0,89	54 ×	2,0	0,82	
	1,5	0,49		2,5	1,01	
	2,0	0,65		3,0	1,21	
	2,5	0,80		55 ×	4,0	1,56
	3,0	0,95			5,0	1,91
	4,0	1,22			10,0	3,39
	5,0	1,48			2,0	0,88
	42 ×	10,0		2,55	56 ×	2,5
1,5		0,52	5,0	2,12		
2,0		0,68	58 ×	3,0		1,35
2,5		0,84		3,0		1,40
3,0		0,99				
	3,5	1,14				
	4,0	1,29				



Eigenschaften nach EN 755-2; Toleranzen nach EN 755-7/-8/-9
 Propriétés selon EN 755-2; Tolérances selon EN 755-7/-8/-9
 Proprietà secondo EN 755-2; Tolleranze secondo EN 755-7/-8/-9

Alu-Rundrohre
gepresst
Tubes ronds aluminium
pressé
Tubi in alluminio
pressati

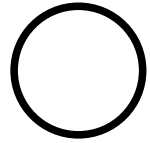

EN AW-6060 (AlMgSi0,5) EN 573-3

Aussen-Ø Ø extér. Ø esterno mm	Wandstärke Epaiss. de paroi Spess. parete mm	Gewicht Poids Peso kg / m	Aussen-Ø Ø extér. Ø esterno mm	Wandstärke Epaiss. de paroi Spess. parete mm	Gewicht Poids Peso kg / m	
60 ×	1,5	0,75	84 ×	2,0	1,40	
	2,0	0,98		85 ×	5,0	3,39
	2,5	1,22			86 ×	3,0
	3,0	1,46		90 ×		2,0
	4,0	1,90			3,0	2,21
	5,0	2,33				5,0
6,0	2,75	10,0	6,79			
65 ×	10,0	4,27	100 ×	2,0	1,66	
	2,0	1,07		2,5	2,07	
	2,5	1,33			3,0	2,47
5,0	2,55	4,0		3,26		
66 ×	3,0	1,60	105 ×	5,0	4,06	
	70 ×	2,0		1,15	6,0	4,79
3,0		1,71		10,0		7,69
4,0		2,24			106 ×	2,5
5,0		2,76	3,0	2,62		
75 ×	10,0	5,09	108 ×	3,0	2,67	
	2,5	1,54		4,0	3,53	
76 ×	5,0	2,97	110 ×		3,0	2,72
	2,5	1,56		5,0	4,45	
3,0	1,86	10,0			8,48	
80 ×	2,0			1,32	115 ×	5,0
	2,5	1,64	120 ×	3,0		2,98
	3,0	1,96		4,0	3,94	
	4,0	2,58			5,0	4,88
	5,0	3,18		8,0		7,60
10,0	6,05					

Eigenschaften nach EN 755-2; Toleranzen nach EN 755-7/-8/-9
Propriétés selon EN 755-2; Tolérances selon EN 755-7/-8/-9
Proprietà secondo EN 755-2; Tolleranze secondo EN 755-7/-8/-9

Alu-Rundrohre
 gepresst
Tubes ronds aluminium
 pressé
Tubi in alluminio
 pressati

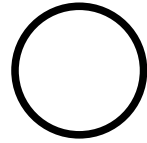

EN AW-6060 (AlMgSi0,5) EN 573-3

Aussen-Ø Ø extér. Ø esterno mm	Wandstärke Epaiss. de paroi Spess. parete mm	Gewicht Poids Peso kg / m	Aussen-Ø Ø extér. Ø esterno mm	Wandstärke Epaiss. de paroi Spess. parete mm	Gewicht Poids Peso kg / m
125 ×	4 10	4,11 9,76	170 ×	5	6,99
130 ×	3 5 15	3,23 5,30 14,63	180 ×	5	7,42
140 ×	4 5	4,61 5,73	200 ×	5	8,27
150 ×	3 5	3,74 6,15	210 ×	5	8,69
160 ×	4 5	5,29 6,57	250 ×	5	10,39
			300 ×	4	10,04

Alu-Rundrohre
gezogen
Tubes ronds aluminium
étiré
Tubi in alluminio
trafilati

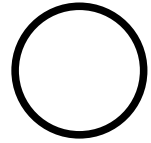

EN AW-6060 (AlMgSi0,5) EN 573-3

Aussen-Ø Ø extér. Ø esterno mm	Wandstärke Epaiss. de paroi Spess. parete mm	Gewicht Poids Peso kg / m	Aussen-Ø Ø extér. Ø esterno mm	Wandstärke Epaiss. de paroi Spess. parete mm	Gewicht Poids Peso kg / m
7 ×	1,5	0,07	25 ×	1,5	0,30
				2,0	0,39
8 ×	1,0	0,06	28 ×	2,5	0,48
	1,5	0,09		3,0	0,56
10 ×	1,0	0,08		5,0	0,86
	2,0	0,14		30 ×	1,0
12 ×	1,0	0,09	1,5		0,34
	1,5	0,13	2,0		0,44
	2,0	0,17	4,0		0,82
	3,0	0,23	32 ×	1,5	0,37
13 ×	1,5	0,15		2,0	0,48
	15 ×	1,5		0,17	2,5
16 ×		1,5		0,19	5,0
	3,0	0,33	7,5	1,44	
18 ×	1,5	0,21	10,0	1,71	
	2,5	0,33	35 ×	2,0	0,51
20 ×	1,0	0,16		1,5	0,43
	1,5	0,24	2,5	0,69	
	2,0	0,31	3,0	0,82	
	2,5	0,37	40 ×	2,0	0,65
22 ×	3,0	0,44		2,5	0,80
	3,5	0,49		3,0	0,95
	5,0	0,64		5,0	1,49
	24 ×	1,0	0,18	7,5	2,08
2,0		0,34	10,0	2,56	
24 ×	2,0	0,38	45 ×	2,5	0,91
	3,0	0,54		3,0	1,08
				6,0	2,00

Eigenschaften nach EN 755-2; Toleranzen nach EN 754-8
Propriétés selon EN 755-2; Tolérances selon EN 754-8
Proprietà secondo EN 755-2; Tolleranze secondo EN 754-8

Alu-Rundrohre
gezogen
Tubes ronds aluminium
étiré
Tubi in alluminio
trafilati

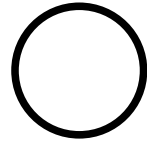

EN AW-6082 (AlSi1MgMn) EN 573-3

Aussen-Ø Ø extér. Ø esterno mm	Wandstärke Epaiss. de paroi Spess. parete mm	Gewicht Poids Peso kg / m	Aussen-Ø Ø extér. Ø esterno mm	Wandstärke Epaiss. de paroi Spess. parete mm	Gewicht Poids Peso kg / m
50 ×	2,5	1,02	90 ×	5,0	3,63
	3,0	1,21		10,0	6,83
	5,0	1,92		15,0	9,61
	10,0	3,42		20,0	11,96
	12,5	4,00		100 ×	5,0
15,0	4,48	10,0	7,69		
		20,0	13,67		
55 ×	2,5	1,12	110 ×	5,0	4,49
58 ×	4,0	1,85	120 ×	3,0	3,00
60 ×	3,0	1,46		10,0	9,39
	4,0	1,91		20,0	17,08
	5,0	2,35	125 ×	22,5	19,71
	10,0	4,27		130 ×	5,0
	15,0	5,76	10,0	10,26	
65 ×	2,5	1,34	150 ×	5,0	6,20
70 ×	5,0	2,78		10,0	11,97
	10,0	5,13		15,0	17,29
	15,0	7,05	160 ×	5,0	6,62
	20,0	8,54		15,0	18,57
80 ×	5,0	3,20			
	10,0	5,98			
	15,0	8,33			
	20,0	10,25			
83 ×	5,0	3,33			

Eigenschaften nach EN 755-2; Toleranzen nach EN 754-7
Propriétés selon EN 755-2; Tolérances selon EN 754-7
Proprietà secondo EN 755-2; Tolleranze secondo EN 754-7

Spezialausführungen

Exécutions spéciales

Esecuzioni speciali

Andere Abmessungen

Andere Legierungen

Andere Ausführungen

Spezialprofile nach Zeichnung auf Anfrage

Autres dimensions

Autres alliages

Autres exécutions

Profils spéciaux selon dessin sur demande

Altre dimensioni

Altre leghe

Altre esecuzioni

Profili speciali secondo disegno su richiesta

	Seite
Antennen-Kabelschutzrohre PE weich (LDPE), in Rollen, grün oder schwarz mit Einziehdraht	10.15
Druckrohre aus PE 100, in Rollen zu 50 oder 100 m, schwarz, für Wasser mit blauen Längsstreifen, für Gas mit gelben Längsstreifen	10.10
Druckrohre aus PE 100, in Stangen à 10 m, schwarz, für Wasser mit blauen Längsstreifen, für Gas mit gelben Längsstreifen	10.11
Kabelschutzrohre aus Hartpolyäthylen (HDPE), coextrudiert, Farbe aussen hellgrau, innen schwarz	10.16
Kabelschutzrohre aus PE weich (LDPE), schwarz, mit roten Markierungsstreifen	10.12
Kabelschutzrohre mit Längsverschluss aus PE weich (LDPE), Stangen von 10 m, schwarz	10.13
Kabelschutzrohre (PEHD), weiss, mit roten Markierungsstreifen	10.14
Kanalisationsrohre aus Hartpolyäthylen (HDPE), glattendig	10.03
Kanalisationsrohre aus Hartpolyäthylen (HDPE), mit angeformter Steckmuffe (inkl. Dichtung)	10.02
Kanalisationsrohre aus PP-Polypropylen, mit Steckmuffe (inkl. Dichtung)	10.04
Kanalisationsrohre aus PVC hart, mit angeformter Steckmuffe, Serie S 25/SN 2/SDR 51, Farbe Orangebraun RAL 8023	10.01
Sickerrohre aus (HDPE), gelocht, mit angeschweisster Steckmuffe	10.05
Sickerrohre aus PE hart (HDPE), schwarz, geschlitzt, gewellt	10.08
Sickerrohre aus PVC hart, gewellt, in Rollen, gelb	10.07
Sickerrohre aus PVC hart, mit angeformter Steckmuffe, Serie S 25/SN 2/SDR 51, Farbe Orangebraun, RAL 8023	10.06
Weitere Produkte für den Tiefbau	10.19

Kanalisationsrohre aus PVC hart

mit angeformter Steckmuffe, Serie S 25/SN 2/SDR 51

Farbe Orangebraun RAL 8023

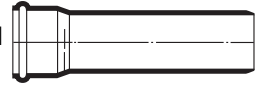

Tuyaux de canalisation en PVC dur

avec manchon à emboîter, série S 25/SN 2/SDR 51

couleur orange RAL 8023

Tubi per canalizzazioni in PVC duro

con giunto a bicchiere, serie S 25/SN 2/SDR 51

colore arancione RAL 8023

NW DN DN	Aussen-Ø Ø extér. Ø esterno mm	Wandstärke Epaiss. paroi Spess. parete mm	Baulänge Long. utile Lungh. nom. mm	Gewicht/Stück Poids/pièces Peso/pezzo kg
100	110	3,0	500	0,87
			1000	1,64
			2000	3,18
			5000	7,80
125	125	3,0	500	1,00
			1000	1,88
			2000	3,64
			5000	8,90
150	160	3,2	500	1,42
			1000	2,64
			2000	5,08
			5000	12,40
200	200	3,9	500	2,21
			1000	4,04
			2000	7,70
			5000	18,65
250	250	4,9	500	3,53
			1000	6,38
			2000	12,10
			5000	29,20
300	315	6,2	500	5,82
			1000	10,37
			2000	19,48
			5000	46,80
350	355	7,0	5000	59,25
400	400	7,8	5000	74,50
450	450	8,8	5000	94,60
500	500	9,8	5000	117,10
600	630	12,3	5000	185,85
700	710	14,0	6000	270,60
800	800	15,6	6000	338,15

Spezialliste für Formstücke

Liste spéciale pour pièces de forme

Lista speciale per pezzi di raccordo

Kanalisationsrohre aus Hartpolyäthylen (HDPE)

mit angeformter Steckmuffe (inkl. Dichtung)

Tuyaux à emboîter en PE dur (HDPE)

avec manchon pression à paroi épaisse (y. c. joint)

Tubi ad innesto in polietilene duro (HDPE)

con manicotto a pressione di spessore forte (guarnizione compressa)



Aussen-Ø Ø extér. Ø esterno mm	Innen-Ø Ø intér. Ø interno mm	Wandstärke Epaiss. de paroi Spess. parete mm	Baulänge Long. utile Lungh. nom. m	Gewicht (ohne Muffe) Poids (sans manchon) Peso (senza bicchiere) kg / m
110	101,6	4,2	6/10	1,450
125	115,4	4,8	6/10	1,870
160	147,6	6,2	6/10	3,080
200	187,6	6,2	6/10	3,840
250	234,6	7,7	6/10	5,910
315	295,6	9,7	6/10	9,360
355	333,2	10,9	6/10	11,840
400	375,4	12,3	6/10	15,060

bis NW 160 = Rohrserie 12,5/SN 4/SDR 26

ab NW 200 = Rohrserie 16/SN 2/SDR 33

jusqu'à DN 160 = série 12,5/SN 4/SDR 26

dès DN 200 = série 16/SN 2/SDR 33

fino a DN 160 = serie 12,5/SN 4/SDR 26

da DN 200 = serie 16/SN 2/SDR 33

Spezialliste für Formstücke

Liste spéciale pour pièces de forme

Lista speciale per pezzi di raccordo

Kanalisationsrohre aus Hartpolyäthylen (HDPE)

glattendig

Tuyaux de canalisation dur (HDPE)

à bouts lisses

Tubi per canalizzazioni duro (HDPE)

ad estremità liscia



Aussen-Ø Ø extér. Ø esterno mm	Innen-Ø Ø intér. Ø interno mm	Wandstärke Epaisseur de paroi Spess. parete mm	Baulänge Long. utile Lungh. nom. m	Gewicht Poids Peso kg / m
110	101,6	4,2	6/10	1,450
125	115,4	4,8	6/10	1,870
160	147,6	6,2	6/10	3,080
200	187,6	6,2	6/10	3,840
250	234,6	7,7	6/10	5,910
315	295,6	9,7	6/10	9,360
355	333,2	10,9	6/10	11,840
400	375,4	12,3	6/10	15,060
450	422,0	14,0	6/12	19,200
500	469,0	15,5	6/12	23,700
630	590,8	19,6	6/12	37,600
bis ab	NW 160 = Rohrserie 12,5/SN 4/SDR 26 NW 200 = Rohrserie 16/SN 2/SDR 33			
jusqu'à dès	DN 160 = série 12,5/SN 4/SDR 26 DN 200 = série 16/SN 2/SDR 33			
fino a da	DN 160 = serie 12,5/SN 4/SDR 26 DN 200 = serie 16/SN 2/SDR 33			

Spezialliste für Formstücke
Liste spéciale pour pièces de forme
Lista speciale per pezzi di raccordo

**Kanalisationsrohre aus
PP-Polypropylen**
mit Steckmuffe (inkl. Dichtung)
**Tuyaux de canalisation en
PP-polypropylène**

avec manchon à emboîter (avec joint)

Tubi di canalizzazione in PP-polypropilene
con bicchiere ad innesto (guarnizione compresa)

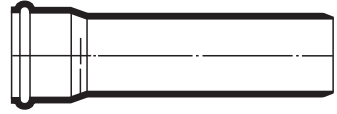

SN 4 (4 kN/m²) Steifigkeit / rigidité / rigidità

Aussen-Ø Ø extér. Ø esterno mm	Innen-Ø Ø intér. Ø interno mm	Wandstärke Epaiss. de paroi Spess. parete mm	Baulänge Long. utile Lungh. nom. m	Gewicht Poids Peso kg / m
110	103,2	3,4	6	1,124
125	117,2	3,9	6	1,450
160	150,2	4,9	6	2,323
200	187,6	6,2	6	3,676

SN 8 (8 kN/m²) Steifigkeit / rigidité / rigidità

Aussen-Ø Ø extér. Ø esterno mm	Innen-Ø Ø intér. Ø interno mm	Wandstärke Epaiss. de paroi Spess. parete mm	Baulänge Long. utile Lungh. nom. m	Gewicht Poids Peso kg / m
160	149,0	5,5	6	3,225
200	186,4	6,8	6	3,980
250	232,8	8,6	6	6,300
315	293,6	10,7	6	9,820
400	373,0	13,5	6	15,730
500	466,4	16,8	6	24,360

Spezialliste für Formstücke
Liste spéciale pour pièces de forme
Lista speciale per pezzi di raccordo

Sickerrohre aus (HDPE)
 gelocht, mit angeschweisster Steckmuffe
Tuyaux de drainage (HDPE)
 perforés, avec manchon
 à emboîter soudé
Tubi de drenaggio in (HDPE)
 forati, con bicchiere ad innesto saldato

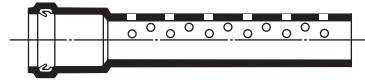

NW DN	Aussen-Ø Ø extér. Ø esterno mm	Innen-Ø Ø intér. Ø interno mm	Wandstärke Epaiss. de paroi Spess.parete mm	Baulänge Long. utile Lungh. nom. m	Gewicht Poids Peso kg / m
100	110	101,6	4,2	6/10	1,439
125	125	115,4	4,8	6/10	1,851
150	160	147,6	6,2	6/10	3,058
200	200	187,6	6,2	6/10	3,856
250	250	234,6	7,7	6/10	5,946
300	315	295,6	9,7	6/10	9,411
350	355	333,2	10,9	6/10	11,895
400	400	375,4	12,3	6/10	15,143

bis	NW 160 = Rohrserie 12,5/SN 4/SDR 26
ab	NW 200 = Rohrserie 16/SN 2/SDR 33
jusqu'à	DN 160 = série 12,5/SN 4/SDR 26
dès	DN 200 = série 16/SN 2/SDR 33
fino a	DN 160 = serie 12,5/SN 4/SDR 26
da	DN 200 = serie 16/SN 2/SDR 33

Spezialliste für Formstücke
 Liste spéciale pour pièces de forme
 Lista speciale per pezzi di raccordo

Sickerrohre aus PVC hart

mit angeformter Steckmuffe, Serie S 25/SN 2/SDR 51

Farbe Orangebraun, RAL 8023

Tuyaux de drainage en PVC dur

avec manchon à emboîter, série S 25/SN 2/SDR 51

couleur orange, RAL 8023

Tubi di drenaggio in PVC duro

con giunto a bicchiere, serie S 25/SN 2/SDR 51

colore arancione, RAL 8023

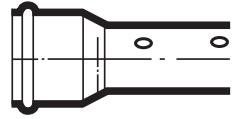

NW DN DN	Aussen-Ø Ø extér. Ø esterno mm	Wandstärke Epaiss. de paroi Spess. parete mm	Lochreihen Lignes de trous File di fori	Baulänge Long. utile Lungh. nom. mm	Gewicht/Stück Poids/pièce Peso/pezzo kg
100	110	3,0	3	5000	7,80
125	125	3,0	3	5000	8,90
150	160	3,2	4	5000	12,40
200	200	3,9	5	5000	18,65
250	250	4,9	5	5000	29,20
300	315	6,2	6	5000	46,80
350	355	7,0	6	5000	59,25
400	400	7,8	6	5000	74,50

Spezialliste für Formstücke

Liste spéciale pour pièces de forme

Lista speciale per pezzi di raccordo

Sickerrohre aus PVC hart, gewellt

in Rollen, gelb

Tuyaux de drainage en PVC dur, ondulé

en rouleaux, jaune

Tubi di drenaggio in PVC duro, ondolato

in rotoli, giallo

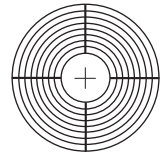

NW DN DN	Aussen-Ø Ø extér. Ø esterno mm	Innen-Ø Ø intér. Ø interno mm	in Rollen à en rouleaux de in rotoli a m	Gewicht Poids Peso kg/ 100 m
50	49,5	45,0	50	16,50
65	64,3	59,2	50	22,50
80	79,2	73,0	50	28,00
100	99,1	92,0	50	43,00
125	125,0	115,0	50	72,00
160	159,0	148,0	50	90,00
200	200,0	182,0	45	134,00

Ausführung: geschlitzt oder ungeschlitzt

Exécution: avec ou sans fentes

Esecuzione: con o senza fessure

Spezialliste für Formstücke

Liste spéciale pour pièces de forme

Lista speciale per pezzi di raccordo

Sickerrohre aus PE hart (HDPE)

schwarz, geschlitzt, gewellt, mit glatter Innenwand

Tuyaux de drainage en PE dur (HDPE)

couleur noire, avec fentes

Tubi di drenaggio in PE duro (HDPE)

nero, con fessure

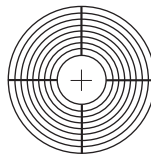

In Rollen à 50 m

En couronnes de 50 m

In rotoli a 50 m

NW DN DN	Aussen-Ø Ø extér. Ø esterno mm	Innen-Ø Ø intér. Ø interno mm
90	90,0	75,5
110	110,0	94,5
125	125,0	116,0
160	160,0	137,5

Spezialliste für Formstücke

Liste spéciale pour pièces de forme

Lista speciale per pezzi di raccordo

Sickerrohre aus PE hart (HDPE)

schwarz, geschlitzt, gewellt,
mit glatter Innenwand

Tuyaux de drainage en PE dur (HDPE)

couleur noire, avec fentes

Tubi di drenaggio in PE duro (HDPE)

nero, con fessure

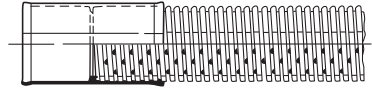

In Stangen à 5 m

En barres de 5 m

In stanghe a 5 m

NW DN DN	Aussen-Ø Ø extér. Ø esterno mm	Innen-Ø Ø intér. Ø interno mm
80	97,0	82,5
100	119,0	99,5
150	180,5	152,0

Spezialliste für Formstücke
Liste spéciale pour pièces de forme
Lista speciale per pezzi di raccordo

Druckrohre aus PE 100

- in Rollen zu 50 oder 100 m, schwarz
– für Wasser mit blauen Längsstreifen
– für Gas mit gelben Längsstreifen

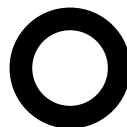

Tuyaux de pression en PE 100

- en rouleaux à 50 ou 100 m, couleur noire
– pour l'eau avec des bandes bleues coextrudées
– pour le gaz avec des bandes jaunes coextrudées

Tubi a pressione in PE 100

- in rotoli a 50 o 100 m, nero
– per acqua con linee longitudinali blu coestruse
– per gas con linee longitudinali giallo coestruse

PE 100 – PN 10/S 8/SDR 17

∅	Aussen-∅ ∅ extér. ∅ est. mm	Innen-∅ ∅ intér. ∅ int. mm	Wandst. Ep. paroi Sp. par. mm	Gewicht Poids Peso kg / m
¾	25	20,4	2,3	0,17
1	32	26,2	2,9	0,27
1¼	40	32,6	3,7	0,43
1½	50	40,8	4,6	0,66
2	63	51,4	5,8	1,04
2½	75	61,4	6,8	1,46
3	90	73,6	8,2	2,11

PE 100 – PN 16/S 5/SDR 11

∅	Aussen-∅ ∅ extér. ∅ est. mm	Innen-∅ ∅ intér. ∅ int. mm	Wandst. Ep. paroi Sp. par. mm	Gewicht Poids Peso kg / m
¾	16	12,0	2,0	0,091
½	20	16,0	2,0	0,12
¾	25	20,4	2,3	0,17
1	32	26,2	2,9	0,27
1¼	40	32,6	3,7	0,43
1½	50	40,8	4,6	0,66
2	63	51,4	5,8	1,04
2½	75	61,4	6,8	1,46
3	90	73,6	8,2	2,11

Spezialliste für Formstücke
Liste spéciale pour pièces de forme
Lista speciale per pezzi di raccordo

Druckrohre aus PE 100

- in Stangen à 10 m, schwarz
– für Wasser mit blauen Längsstreifen
– für Gas mit gelben Längsstreifen

Tuyaux de pression en PE 100

- en barres de 10 m, couleur noire
– pour l'eau avec des bandes bleues coextrudées
– pour le gaz avec des bandes jaunes coextrudées

Tubi a pressione in PE 100

- in stanghe a 10 m, nero
– per acqua con linee longitudinali blu coestruse
– per gas con linee longitudinali giallo coestruse

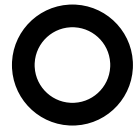

PE 100 – PN 10/S 8/SDR 17				PE 100 – PN 16/S 5/SDR 11			
Aussen-Ø Ø extér. Ø est. mm	Innen-Ø Ø intér. Ø int. mm	Wandst. Ep. paroi Sp. par. mm	Gewicht Poids Peso kg / m	Aussen-Ø Ø extér. Ø est. mm	Innen-Ø Ø intér. Ø int. mm	Wandst. Ep. paroi Sp. par. mm	Gewicht Poids Peso kg / m
				20	16,0	2,0	0,118
				25	20,4	2,3	0,173
				32	26,2	2,9	0,274
				40	32,6	3,7	0,434
				50	40,8	4,6	0,672
				63	51,4	5,8	1,062
75	66,0	4,5	1,026	75	61,4	6,8	1,481
90	79,2	5,4	1,472	90	73,6	8,2	2,143
110	96,8	6,6	2,188	110	90,0	10,0	3,176
125	110,2	7,4	2,789	125	102,2	11,4	4,118
140	123,4	8,3	3,499	140	114,6	12,7	5,131
160	141,0	9,5	4,564	160	130,8	14,6	6,732
180	158,6	10,7	5,770	180	147,2	16,4	8,507
200	176,2	11,9	7,188	200	163,6	18,2	10,488
225	198,2	13,4	9,023	225	184,0	20,5	13,271
250	220,4	14,8	11,056	250	204,6	22,7	16,320
280	246,8	16,6	13,884	280	229,2	25,4	20,455
315	277,6	18,7	17,578	315	257,8	28,6	25,888
355	312,8	21,1	22,364	355	290,4	32,3	32,942
400	352,6	23,7	28,260	400	327,2	36,4	41,808

Spezialliste für Formstücke
Liste spéciale pour pièces de forme
Lista speciale per pezzi di raccordo

Kabelschutzrohre aus PE weich (LDPE)

schwarz, mit roten Markierungsstreifen

Tuyaux de protection câbles en PE mou (LDPE)

noir, avec bandes de marquages rouges

Tube proteggi-cavo in PE molle (LDPE)

nero, con linee longitudinali rosse

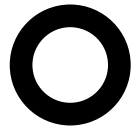

in Stangen von 5 oder 10 m, mit glatten Enden oder mit angeschweissten Muffen
en longueurs de 5 ou 10 m, extrémités lisses ou manchons soudés
in stanghe da 5 o 10 m, ad estremità lisce o con bicchiere saldato

NW DN DN	Aussen-Ø Ø extér. Ø esterno mm	Innen-Ø Ø intér. Ø interno mm	Wandstärke Epaiss. de paroi Spess. parete mm	Gewicht Poids Peso kg / m
60	72	60	6,0	1,21
80	92	80	6,0	1,58
100	112	100	6,0	1,95
120	132	120	6,0	2,32
130	142	130	6,0	2,90
150	163	148	7,5	3,58
200	214	195	9,5	5,95

in Rollen von 50 oder 100 m, mit oder ohne Einzugsdraht
en rouleaux de 50 ou 100 m avec ou sans fil de tirage
in rotoli da 50 o 100 m, con o senza filo di tiraggio

NW DN DN	Aussen-Ø Ø extér. Ø esterno mm	Innen-Ø Ø intér. Ø interno mm	Wandstärke Epaiss. de paroi Spess. parete mm	Gewicht Poids Peso kg / m
60	72	60	6,0	1,21
80	92	80	6,0	1,58
100	112	96	8,0	2,54

Spezialliste für Formstücke

Liste spéciale pour pièces de forme

Lista speciale per pezzi di raccordo

Kabelschutzrohre mit Längverschluss aus PE weich (LDPE)

Stangen von 10 m, schwarz

Tuyaux protection de câbles avec fermeture longitudinale en PE mou (LDPE)

en longueurs de 10 m, couleur noir

Tubi protetti-cavo, con chiusura longitudinale in PE molle (LDPE)

Stanghe da 10 m, nero

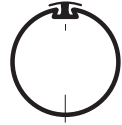

NW DN	Aussen-Ø Ø extér. Ø esterno mm	Innen-Ø Ø intér. Ø interno mm	Wandstärke Epaiss. de paroi Spess. parete mm	Gewicht Poids Peso kg / m
80	92	80	6,0	2,10
100	112	100	6,0	2,47
120	132	120	6,0	2,84
150	163	150	6,5	3,65

Spezialliste für Formstücke
Liste spéciale pour pièces de forme
Lista speciale per pezzi di raccordo

10

Kabelschutzrohre (PEHD)

weiss, mit roten Markierungsstreifen

Tuyaux protection de câbles (PEHD)

blanc, avec bandes de marquage rouges

Tubi proteggi-cavo in (PEHD)

bianco, con linee longitudinali rosse



Ø aussen/innen Ø ext./int. Ø est/int.	Wandstärke Epaiss. de paroi Spess. parete mm	Baulänge Long. utile Lungh. nom. m	Gewicht Poids Peso kg / m
72/60	6,0	5/10	1,169
92/80	6,0	5/10	1,523
112/100	6,0	5/10	1,877
132/120	6,5	5/10	2,411
163/148	7,5	5/10	3,475
214/195	9,5	5/10	5,855

KRSOMW, Stangen glattendig

KRSEMWW, Stangen mit angeschweisster Muffe

KRSOMW, tuyaux à bout lisse

KRSEMWW, tuyaux avec mancon soudé

KRSOMW, stanghe ad estremità lisce

KRSEMWW, stanghe con bicchiere saldato

Spezialliste für Formstücke

Liste spéciale pour pièces de forme

Lista speciale per pezzi di raccordo

Antennen-Kabelschutzrohre PE weich (LDPE)

in Rollen, grün oder schwarz mit Einziehdraht

Tuyaux protection de câbles pour antenne en PE mou (LDPE)

en rouleaux, couleur vert ou noir avec fil de tirage

Tubi per protezione cavi d'antenna in PE molle (LDPE)

in rotoli, verde o nero con filo di tiraggio

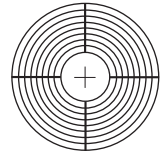

NW DN DN	Aussen-Ø Ø extér. Ø esterno mm	Innen-Ø Ø intér. Ø interno mm	Wandstärke Epaiss. de paroi Spess. parete mm	Gewicht Poids Peso kg / m
20	28,3	22,3	3,00	0,24
30	37,0	30,5	3,25	0,34
40	47,0	39,0	4,00	0,53
50	59,3	49,3	5,00	0,83

Rohre in Rollen à 50 oder 100 m

Tuyaux en rouleaux de 50 ou 100 m

Tubi in rotoli a 50 o 100 m

Spezialliste für Formstücke

Liste spéciale pour pièces de forme

Lista speciale per pezzi di raccordo

Kabelschutzrohre aus Hartpolyäthylen (HDPE)
 coextrudiert, Farbe aussen hellgrau, innen schwarz
Tuyaux protection de câble en PE dur (HDPE)
 coextrudés, couleur extérieure gris-claire, intérieure noire
Tubi protetti-cavo in polietilene duro (HDPE)
 coestruso, colore esterno grigio chiaro, interno nero

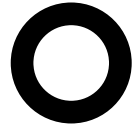

In Stangen à 10 m mit aufgeschweisster Muffe
En barres de 10 m avec manchon soudé
In Stanghe a 10 m con bicchiere saldato

NW DN DN	Aussen-Ø Ø extér. Ø esterno mm	Innen-Ø Ø intér. Ø interno mm	Wandstärke Epaiss. de paroi Spess. parete mm	Gewicht Poids Peso kg / m
K 40	50	40,8	4,6	0,68
K 55	63	55,8	3,6	0,72

Spezialliste für Formstücke
 Liste spéciale pour pièces de forme
 Lista speciale per pezzi di raccordo

Kabelschutzrohre aus Hartpolyäthylen (HDPE),
 coextrudiert, Farbe aussen hellgrau, innen schwarz
Tuyaux protection de câble en PE dur (HDPE),
 coextrudés, couleur extérieure gris-claire, intérieure noir
Tubi proteggi-cavo in polietilene duro (HDPE),
 coestruso, colore esterno grigio chiaro, interno nero

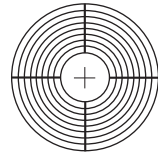

In Rollen à 50 oder 100 m, Haspeln bis 2000 m
En rouleaux de 50 ou 100 m, dévidoir jusqu'à 2000 m
In rotoli a 50 o 100 m, bobine fino a 2000 m

NW DN	Aussen-Ø Ø extér. Ø esterno mm	Innen-Ø Ø intér. Ø interno mm	Wandstärke Epaiss. de paroi Spess. parete mm	Gewicht Poids Peso kg / m
K 28	32	27,4	2,3	0,23
K 34	40	34,0	3,0	0,39
K 40	50	40,8	4,6	0,68
K 55	63	55,8	3,6	0,72

Spezialliste für Formstücke
 Liste spéciale pour pièces de forme
 Lista speciale per pezzi di raccordo

Weitere Produkte für den Tiefbau

Verlangen Sie detaillierte Dokumentationen

Autres produits pour le génie civil

Prière de demander la documentation détaillée

Ulteriori prodotti per sottostruttura

Chiedere l'apposita documentazione

Begrünbare Stützkonstruktionen
Bodenabläufe
Enregis-Regenwasser-Sammler
Entwässerungsrinnen
Fertigschachtboden
Geotextilien
Grossdurchlässe aus Stahl, verzinkt
Grundmauerschutz
Schachteinstiegsleitern
Schachtguss
Stahlwasserspulen
Steinkörbe
Weideroste
Wellstahlrohre verzinkt

Bovi-stop
Canivaux
Collecteur d'eau de pluie Enregis
Consolidations des terrains
Echelle pour accès de puits
Ecoulement
Fonds de chambre préfabriqués
Fonte voirie
Gabions
Géotextiles
Passages d'eau
Protection de sousbassements
Rigoles alpines en acier
Tubes acier ondulé, galvanisés

Canalette
Canalette di scolo
Chiusini in ghisa
Condotte d'evacuazione in acciaio zincato
Coperture pozzi
Gabbioni
Geotessili
Griglie per animali da pascolo
Impianti di recupero acque piovane
Palancole in acciaio
Programma per rinverdimento
Scale per pozzi
Stuoie isolanti
Tubi spialati zincati

Tabellen

	Seite
Aluminium-Werkstoff-Vergleichstabelle	11.96
Berechnung des Schnittwinkels β	11.44
Chemische Zusammensetzung der Blankstähle nach EN 10277	11.86
Chemische Zusammensetzung der nichtrostenden Stähle nach EN 10088. Vergleichstabelle mit den AISI-Normen (unverbindlich)	11.94
Chemische Zusammensetzung der Stähle nach EN 10025	11.16
Duplex-Systeme und Feuerverzinkung	11.61
Eigenschaften verschiedener Kunststoffrohr-Werkstoffe	11.98
Feuerverzinkung und Duplex-Systeme	11.61
Formtoleranzen für UPE-Profile gemäss EN 10279	11.33
Gegenüberstellung der neuen und alten Stahlbezeichnungen	11.38
Gütetabelle für kaltgewalztes Band und Blech, bis 3 mm Dicke, aus weichen unlegierten Stählen	11.49
Gütetabelle für Stahlrohre, geschweisste Stahlrohre nach EN 10217-1	11.66
Gütetabelle für Stahlrohre, geschweisste und massumgeformte Rohre mit quadratischem oder rechteckigem Querschnitt nach EN 10305-5 (DIN 2395)	11.80
Gütetabelle für Stahlrohre, nahtlose Stahlrohre nach EN 10216-1	11.72
Gütetabelle für warmgewalztes Band und Blech, aus weichen unlegierten Stählen	11.50
Gütevergleich für kaltgewalzte Bleche	11.48
Gütevergleichstabelle, allgemeine Baustähle	11.15
Gütevergleichstabelle für Hohlprofile gemäss EN 10210-1	11.36
Kerbschlagarbeit der Stähle nach EN 10025	11.22
Mechanische Eigenschaften der Blankstähle nach EN 10277	11.88
Mechanische Eigenschaften der Stähle, Bruchdehnung nach EN 10025	11.20
Mechanische Eigenschaften der Stähle, Streckgrenze und Zugfestigkeit nach EN 10025	11.18

	Seite
Nennweiten nach Zoll- und mm-Reihe, Aussenmasse der Rohre	11.65
Querschnittstoleranzen für UPE-Profile gemäss EN 10279	11.32
Suchregister der Werkstoffnummern	11.01
Toleranzen der Blankstähle nach EN 10278	11.92
Toleranzen für geschweisste Stahlrohre nach EN 10217-1	11.78
Toleranzen für Hohlprofile gemäss EN 10210-2	11.40
Toleranzen für kaltgerollte Profile nach DIN 59413	11.26
Toleranzen für nahtlose Stahlrohre nach EN 10216-1	11.79
Toleranzen für Stahlrohre, geschweisste und massumgeformte Rohre mit quadratischem oder rechteckigem Querschnitt nach EN 10305-5 (DIN 2395)	11.83
Walztoleranzen der Stabstähle	11.24
Walztoleranzen für Breitflanschträger und IPE-Träger	11.29
Walztoleranzen für Formstahl	11.30
Walztoleranzen für kaltgewalzte Bleche	11.51
Werkstoffe nach EN 10210-1 für warmgewalzte Hohlprofile	11.35
Zulässige Abweichungen für warmgewalzte Bleche	11.56

Suchregister der Werkstoffnummern

Registre de recherche des nuances

Registro di ricerca dei numeri di materiale

Werkstoffnr. Nuance No mat.	Werkstoffkurzname Abréviation Sigla	Norm Norme Norma	Werkstoffnr. Nuance No mat.	Werkstoffkurzname Abréviation Sigla	Norm Norme Norma
1.0034	S205G2T / RSt 34-2	2393-2	1.0203	USt 36	17111
	S205G2T / RSt 34-2	2394-2	1.0204	UQSt 36	17111
1.0035	S185 / St33	EN 10025	1.0205	RSt 36	17111
	S185 / St33	2395-2	1.0207	USt 35-2	17115
1.0036	S235JRG1 / USt 37-2	EN 10025	1.0208	RSt 35-2	17115
1.0037	S235JR / St 37-2	EN 10025	1.0211	S215GSiT / St 30 Si	2391-2
1.0038	S235JRG2 / RSt 37-2	EN 10025	1.0212	S215GAIT / St 30 Al	2391-2
	S235JRG2 / RSt 37-2	2393-2	1.0213	QSt 34-3	1654-2
	S235JRG2 / RSt 37-2	2394-2	1.0214	QSt 36-3	1654-2
	S235JRG2 / RSt 37-2	2395-2	1.0217	USt 38	17111
1.0039	S235JRH / St 37.2	EN 10210-1	1.0223	RSt 38	17111
	S235JRH / St 37.2	EN 10219-1	1.0224	UQSt 38	17111
1.0044	S275JR / St 44-2	EN 10025	1.0226	DX51 D +Z / St 02 Z	EN 10142
	S275JR / St 44-2	2393-2		DX51 D +ZF	EN 10142
	S275JR / St 44-2	2394-2		DX51 D +ZA / St 02 Z	EN 10214
1.0045	S355JR	EN 10025		DX51 D +AS	EN 10154
1.0050	E295 / St 50-2	EN 10025		DX51 D +AZ / St 02 Z	EN 10215
1.0060	E335 / St 60-2	EN 10025	1.0234	QSt 38-3	1654-2
1.0070	E360 / St 70-2	EN 10025	1.0241	S220GD +Z	EN 10147
1.0112	P235S	EN 10207		S220GD +ZF	EN 10147
1.0114	S235J0 / St 37-3 U	EN 10025		S220GD +ZA	EN 10214
1.0115	S235J0C / QSt 37-3 U	EN 10025	1.0242	S250GD +Z / StE 250-2 Z	EN 10147
1.0116	S235J2G3 / St 37-3 N	EN 10025		S250GD +ZF	EN 10147
1.0117	S235J2G4	EN 10025		S250GD +ZA / StE 250-2 Z	EN 10214
1.0118	S235J2G3C / QSt 37-3 N	EN 10025		S250GD +AZ / StE 250-2 Z	EN 10215
1.0119	S235J2G4C	EN 10025		S250GD +AS	EN 10154
1.0120	S235JRC / QSt 37-2	EN 10025	1.0244	S280GD +Z / StE 280-2 Z	EN 10147
1.0121	S235JRGIC / UQSt37-2	EN 10025		S280GD +ZF	EN 10147
1.0122	S235JRG2C / RQSt 37-2	EN 10025		S280GD +ZA / StE 280-2 Z	EN 10214
1.0128	S275JRC / QSt 44-2	EN 10025		S280GD +AZ / StE 280-2 Z	EN 10215
1.0129	ZSt 44-2	1652-2		S280GD +AS	EN 10154
1.0130	P265S	EN 10207	1.0250	S320GD +Z / StE 320-2 Z	EN 10147
1.0138	S275J2H / St 44-3 N	EN 10210-1		S320GD +ZF	EN 10147
	S275J2H / St 44-3 N	EN 10219-1		S320GD +ZA / StE 320-3 Z	EN 10214
1.0140	S275J0C / QSt 44-3 U	EN 10025		S320GD +AZ / StE 320-3 Z	EN 10215
1.0141	S275J2G3C / QSt 44-3 N	EN 10025		S320GD +AS	EN 10154
1.0142	S275J2G4C	EN 10025	1.0253	USt 37.0	1626
1.0143	S275J0 / St 44-3 U	EN 10025	1.0254	St 37.0	1629
1.0144	S275J2G3 / St 44-3 N	EN 10025		St 37.0	1626
1.0145	S275J2G4	EN 10025		St 37.0	2460
1.0149	S275JOH / St 44-3 U	EN 10210-1		St 37.0	2442
	S275JOH / St 44-3 U	EN 10219-1	1.0255	St 37.4	1630
1.0153	ZSt 44-3	1652-2		St 37.4	1628
1.0159	ZSt 37-2	1652-2	1.0256	St 44.0	1629
1.0161	UZSt 37-2	1652-2		St 44.0	1626
1.0162	S235J0Cu	EN 10025	1.0257	St 44.4	1630
1.0163	S235J2G4CU	EN 10025		St 44.4	1628
1.0165	RZSt 37-2	1652-2	1.0300	C4D	EN 10016-2
1.0166	S235J2G3Cu / St 37-3 Cu 3	EN 10025	1.0301	C10	1652-3
1.0168	ZSt 37-3	1652-2	1.0302	C 10 Pb	1651
1.0169	S235JRCu / St 37-2 Cu 3	EN 10025	1.0303	QSt 32-3	1654-2

Suchregister der Werkstoffnummern

Registre de recherche des nuances

Registro di ricerca dei numeri di materiale

Werkstoffnr. Nuance No mat.	Werkstoffkurzname Abréviation Sigla	Norm Norme Norma	Werkstoffnr. Nuance No mat.	Werkstoffkurzname Abréviation Sigla	Norm Norme Norma
1.0304	C9D	EN 10016-2	1.0371	TH50 / T 50	EN 10205
1.0305	St 35.8	17175		TH50 / T 50	EN 10203
1.0306	DX54D +Z / St 06 Z	EN 10142		TH50 / T 50	EN 10202
	DX54D +ZF	EN 10142	1.0372	TH52 / T 52	EN 10205
	DX54D +ZA / St 06 Z	EN 10214		TH52 / T 52	EN 10203
	DX54D +AZ / St 06 Z	EN 10215		TH52 / T 52	EN 10202
	DX54D +AS	EN 10154	1.0373	T550 / DR 550	EN 10205
1.0308	S235G2T / St 35	2391-2		T550 / DR 550	EN 10203
1.0309	DX55D +AS	EN 10154		T550 / DR 550	EN 10202
1.0310	C10D / D10-2	EN 10016-2	1.0374	T620 / DR 620	EN 10205
1.0311	C12D	EN 10016-2		T620 / DR 620	EN 10203
1.0312	DC05 / St 15	EN 10130		T620 / DR 620	EN 10202
	DC05 / St 15	EN 10139	1.0375	TH57 / T 57	EN 10205
	DC05+ZE	EN 10152		TH57 / T 57	EN 10203
1.0313	C7D / D 8-2	EN 10016-2		TH57 / T 57	EN 10202
1.0315	St 37.8	17177	1.0376	T660 / DR 660	EN 10205
1.0319	L210GA / RRStE210.7	EN 10208-1		T660 / DR 660	EN 10203
1.0322	DX56D	SEW 021		T660 / DR 660	EN 10202
1.0323	USD 7	17145	1.0377	TH61 / T 61	EN 10205
1.0324	RSD 7	17145		TH61 / T 61	EN 10203
1.0330	DC01 / St 2 / St 12	EN 10130		TH61 / T 61	EN 10202
	DC01 / St 2 / St 12	EN 10139	1.0378	TH65 / T 65	EN 10205
	DC01+ZE / St 12 ZE	EN 10152		TH65 / T 65	EN 10203
1.0332	DD11 / StW 22	EN 10111		TH65 / T 65	EN 10202
1.0335	DD13 / StW 24	EN 10111	1.0389	DD14	EN 10111
	DX53D +ZA / St 05 Z	EN 10214	1.0390	DC01EK / FeK1	EN 10209
	DX53D +AZ / St 05 Z	EN 10215	1.0392	DC04EK / FeK4	EN 10209
	DX53D +AS	EN 10154	1.0394	DC04ED / FeD4	EN 10209
1.0338	DC04 / St 4 / St 14	EN 10130	1.0395	ZStE 180 BH	SEW 094
	DC04 / St 4 / St 14	EN 10139	1.0396	ZStE 220 BH	SEW 094
	DC04+ZE / St 14 ZE	EN 10152	1.0397	ZStE 220 P	SEW 094
1.0339	RSD 10 Si	17145	1.0398	DD12 / RRStW23	EN 10111
1.0345	P325GH / H1	EN 10028-2	1.0399	DC03ED / FeD3	EN 10209
1.0347	DC03 / RRSt 3 / RRSt 13	EN 10130	1.0400	ZStE 260 BH	SEW 094
	DC03 / RRSt 3 / RRSt 13	EN 10139	1.0401	C 15	1652-3
	DC03+ZE / RRSt 13 ZE	EN 10152	1.0402	C22	EN 10083-2
1.0350	DX52D +Z / St 03 Z	EN 10142		C 22	1652-4
	DX52D +ZF	EN 10142	1.0403	C 15 Pb	1651
	DX52D +ZA / St 03 Z	EN 10214	1.0404	C 22 Pb	1651
	DX52D +AZ / St 03 Z	EN 10215	1.0405	St 45.8	17175
	DX52D +AS	EN 10154	1.0406	C25	EN 10083-2
1.0351	RRSD 10	17145	1.0408	S255GT / St 45	2391-2
1.0352	P245GH	EN 10222-1	1.0411	C 25 Pb	1651
1.0355	DX53D +Z / St 05 Z	EN 10142	1.0412	27 MnSi 5	17115
	DX53D +ZF	EN 10142	1.0413	C15D / D15-2	EN 10016-2
1.0361	M660-50D / VH 660-50	EN 10126	1.0414	C20D / D 20-2	EN 10016-2
1.0362	M890-50D / VH 890-50	EN 10126	1.0415	C26D / D 25-2	EN 10016-2
1.0363	M1 050-50D / VH 1050-50	EN 10126	1.0416	C18D	EN 10016-2
1.0364	M800-65D / VH 800-65	EN 10126	1.0417	ZStE 260 P	SEW 094
1.0365	M1000-65D / VH 1000-65	EN 10126	1.0418	L245MB	EN 10208-2
1.0366	M1 200-65D / VH 1200-65	EN 10126	1.0421	St 52.0	1629

Suchregister der Werkstoffnummern

Registre de recherche des nuances

Registro di ricerca dei numeri di materiale

Werkstoffnr. Nuance No mat.	Werkstoffkurzname Abréviation Sigla	Norm Norme Norma	Werkstoffnr. Nuance No mat.	Werkstoffkurzname Abréviation Sigla	Norm Norme Norma
	St 52.0	1626		C35	17240
	St 52.0	2460		C 35	1652-4
1.0424	P265	SEW 028	1.0502	C 35 Pb	1651
1.0425	P265GH / H II	EN 10028-2	1.0503	C45	EN 10083-2
1.0426	P280GH	EN 10222-1		C 45	1652-4
1.0428	BSt 420 S	488-1	1.0504	C 45 Pb	1651
1.0429	L290MB / StE 290.7	EN 10208-2	1.0507	S355JOCu	EN 10025
1.0436	P305GH	EN 10222-1	1.0509	S355K2G3Cu	EN 10025
1.0438	BSt 500 S	488-1	1.0511	C40	EN 10083-2
1.0444	ZStE 300 BH	SEW 094	1.0512	C 40 Pb	1651
1.0448	ZStE 300 P	SEW 094	1.0516	C38D / D 35-2	EN 10016-2
1.0457	L245NB / StE 240.7	EN 10208-2	1.0517	C48D / D 45-2	EN 10016-2
1.0458	L235GA	EN 10208-1	1.0518	C56D / D 55-2	EN 10016-2
1.0459	L245GA / RRStE 240.7	EN 10208-1	1.0519	S355K2G4Cu	EN 10025
1.0461	StE 255	17179	1.0528	C30	EN 10083-2
	StE 255	17178	1.0529	S350GD +Z / StE 350-2 Z	EN 10147
1.0462	WStE 255	17179		S350GD +ZF	EN 10147
	WStE 255	17178		S350GD +ZA / StE 350-3 Z	EN 10214
1.0463	TStE 255	17179		S350GD +AZ / StE 350-3 Z	EN 10215
	TStE 255	17178		S350GD +AS	EN 10154
1.0464	BSt 500 G	488-1	1.0530	C32D / D 30-2	EN 10016-2
1.0465	Bst 500 P	488-1	1.0531	S550GD + Z	EN 10147
1.0466	BSt 500 M	488-1		S550GD +ZF	EN 10147
1.0468	15 Mn 3 Al	17115		S550GD +ZA	EN 10214
1.0470	21 Mn 4 Al	17115		S550GD +AZ	EN 10215
1.0473	P355GH / 19 Mn 6	EN 10028-2	1.0533	E295GC / ZSt 50-2	EN 10025
1.0477	P285NH	EN 10222-1	1.0535	C55	EN 10083-2
1.0478	P285QH	EN 10222-1		C 55	17222
1.0479	13 Mn 6	17145	1.0537	C 55 Pb	1651
1.0480	ZStE 260	SEW 093	1.0539	S355NH / StE 355N	EN 10210-1
1.0481	P295GH / 17 Mn 4	EN 10028-2		S355NH / StE 355N	EN 10219-1
1.0482	19 Mn 5	17175	1.0540	C50	EN 10083-2
1.0483	L290GA	EN 10208-1	1.0541	C42D / D 40-2	EN 10016-2
1.0484	L290NB / StE 290.7	EN 10208-2	1.0542	C 50 Pb	1651
1.0486	P275N / StE 285	EN 10028-3	1.0543	E335GC / ZSt 60-2	EN 10025
1.0487	P275NH / WStE 285	EN 10028-3	1.0545	S355N / St E 355	EN 10113-2
1.0488	P275NL1 / TStE 285	EN 10028-3	1.0546	S355NL / TStE 355	EN 10113-2
1.0489	ZStE 300	SEW 093	1.0547	S355JOH / St 52-3 U	EN 10210-1
1.0490	S275N / StE 285	EN 10113-2		S355JOH / St 52-3 U	EN 10219-1
1.0491	S275NL / TStE 285	EN 10113-2	1.0548	ZStE 340	SEW 093
1.0492	11 MnSi 4	17145	1.0549	S355NLH / TStE 355N	EN 10210-1
1.0493	S275NH / StE 285N	EN 10210-1		S355NLH / TStE 355N	EN 10219-1
	S275NH / StE 285N	EN 10219-1	1.0550	ZStE 380	SEW 093
1.0494	11 Mn 4 Al	17145	1.0551	S355JRC	EN 10025
1.0495	21 Mn 5	17115	1.0553	S355JO / St 52-3 U	EN 10025
1.0496	12 Mn 6	17145	1.0554	S355JOC / QSt 52-3 U	EN 10025
1.0497	S275NLH / TStE 285N	EN 10210-1	1.0555	FStE 355 OS 1	SEW 085
	S275NLH / TStE 285N	EN 10219-1	1.0556	ZStE 420	SEW 093
1.0498	St 42.8	17177	1.0559	FStE 355 OS 2	SEW 085
1.0499	L360GA	EN 10208-1	1.0562	P355N / StE 355	EN 10028-3
1.0501	C35	EN 10083-2	1.0565	P355NH / WStE 355	EN 10028-3

Suchregister der Werkstoffnummern

Registre de recherche des nuances

Registro di ricerca dei numeri di materiale

Werkstoffnr. Nuance No mat.	Werkstoffkurzname Abréviation Sigla	Norm Norme Norma	Werkstoffnr. Nuance No mat.	Werkstoffkurzname Abréviation Sigla	Norm Norme Norma
	P355NH / WStE 355	EN 10222-1	1.0708	U 7 S 6	17111
1.0566	P355NL1 / TStE 355	EN 10028-3	1.0709	R 7 S 6	17111
1.0569	S355J2G3C / QSt 52-3 N	EN 10025	1.0710	15 S 10	1651
1.0570	S355J2G3 / St 52-3 N	EN 10025	1.0715	9 SMn 28	1651
	S355J2G3 / St 52-3	2393-2	1.0718	9 SMnPb 28	1651
	S355J2G3 / St 52-3	2394-2	1.0721	10 S 20	1651
	S355J2G3 / St 52-3	2395-2	1.0722	10 SPb 20	1651
1.0571	P355QH1	EN 10222-1	1.0726	35 S 20	1651
1.0576	S355J2H / St 52-3 N	EN 10210-1	1.0727	46 S 20	1651
	S355J2H / St 52-3 N	EN 10219-1	1.0728	60 S 20	1651
1.0577	S355J2G4	EN 10025	1.0736	9 SMn 36	1651
1.0578	L360MB / StE 360.7	EN 10208-2	1.0737	9 SMnPb 36	1651
1.0579	S355J2G4C	EN 10025	1.0756	35 SPb 20	1651
1.0580	S355GT / St 52	2391-2	1.0757	45 SPb 20	1651
1.0581	St 52.4	1630	1.0758	60 SPb 20	1651
	St 52.4	1628	1.0800	M250-35A / V 250-35 A	EN 10106
1.0582	L360NB	EN 10208-2	1.0801	M270-35A / V 270-35 A	EN 10106
1.0585	S355J2G3Cu / St 52-3 Cu 3	EN 10025	1.0803	M300-35A / V 300-35 A	EN 10106
1.0586	C50D / D 50-2	EN 10016-2	1.0804	M330-35A / V 330-35 A	EN 10106
1.0588	C52D / D 53-2	EN 10016-2	1.0806	M270-50A / V 270-50 A	EN 10106
1.0591	FStE 355 OS 3	SEW 085	1.0807	M290-50A / V 290-50 A	EN 10106
1.0592	S355J2G4Cu	EN 10025	1.0808	M310-50A / V 310-50 A	EN 10106
1.0593	S355K2G3C	EN 10025	1.0809	M330-50A / V 330-50 A	EN 10106
1.0594	S355K2G4C	EN 10025	1.0810	M350-50A / V 350-50 A	EN 10106
1.0595	S355K2G3	EN 10025	1.0811	M400-50A / V 400-50 A	EN 10106
1.0596	S355K2G4	EN 10025	1.0812	M470-50A / V 470-50 A	EN 10106
1.0597	ZSt 52-3	1652-2	1.0813	M530-50A / V 530-50 A	EN 10106
1.0598	C 30 Pb	1651	1.0814	M600-50A / V 600-50 A	EN 10106
1.0601	C60	EN 10083-2	1.0815	M700-50A / V 700-50 A	EN 10106
	C 60	17222	1.0816	M800-50A / V 800-50 A	EN 10106
	C 60	1652-4	1.0817	M940-50A	EN 10106
1.0602	C 60 Pb	1651	1.0819	M330-65A / V 330-65 A	EN 10106
1.0603	C 67	17222	1.0820	M350-65A / V 350-65 A	EN 10106
1.0605	C 75	17222	1.0821	M400-65A / V 400-65 A	EN 10106
1.0609	C58D / D 58-2	EN 10016-2	1.0823	M470-65A / V 470-65 A	EN 10106
1.0610	C60D / D 60-2	EN 10016-2	1.0824	M530-65A / V 530-65 A	EN 10106
1.0611	C62D / D 63-2	EN 10016-2	1.0825	M600-65A / V 600-65 A	EN 10106
1.0612	C66D / D 65-2	EN 10016-2	1.0826	M700-65A / V 700-65 A	EN 10106
1.0613	C68D / D 68-2	EN 10016-2	1.0827	M800-65A / V 800-65 A	EN 10106
1.0614	C76B / D 75-2	EN 10016-2	1.0829	M1000-65A	EN 10106
1.0615	C70D / D 70-2	EN 10016-2	1.0841	M340-50E / VE 340-50	EN 10165
1.0616	C86D / D 85-2	EN 10016-2	1.0842	M390-50E / VE 390-50	EN 10165
1.0617	C72D / D 73-2	EN 10016-2	1.0843	M450-50E / VE 450-50	EN 10165
1.0618	C92D / D 95-2	EN 10016-2	1.0844	M560-50E / VE 560-50	EN 10165
1.0620	C78D / D 78-2	EN 10016-2	1.0846	M390-65E / VE 390-65	EN 10165
1.0622	C80D / D 80-2	EN 10016-2	1.0847	M450-65E / VE 450-65	EN 10165
1.0626	C82D / D 83-2	EN 10016-2	1.0848	M520-65E / VE 520-65	EN 10165
1.0628	C88D / D 88-2	EN 10016-2	1.0849	M630-65E / VE 630-65	EN 10165
1.0633	E360GC / ZSt 70-2	EN 10025	1.0856	M111-35N / VM 111-35 N	EN 10107
1.0702	U 10 S 10	17111	1.0857	M150-35S / VM 155-35 S	EN 10107
1.0703	R10S10	17111	1.0860	M080-23N	EN 10107

Suchregister der Werkstoffnummern

Registre de recherche des nuances

Registro di ricerca dei numeri di materiale

Werkstoffnr. Nuance No mat.	Werkstoffkurzname Abréviatation Sigla	Norm Norme Norma	Werkstoffnr. Nuance No mat.	Werkstoffkurzname Abréviatation Sigla	Norm Norme Norma
1.0861	M097-30N / VM 97-30 N	EN 10107	1.1132	Cq 15	1654-3
1.0862	M140-30S / VM 140-30 S	EN 10107	1.1133	20 Mn 5	SEW 550
1.0864	M120-23S	EN 10107	1.1137	C20D2	EN 10016-4
1.0865	M089-27N / VM 89-27 N	EN 10107	1.1139	C26D2	EN 10016-4
1.0866	M130-27S / VM 130-27 S	EN 10107	1.1140	C15R / Cm 15	EN 10084
1.0869	DC06EK / FeK6	EN 10209	1.1141	C15E / CK15	EN 10084
1.0872	DC06ED / FeD6	EN 10209	1.1143	C32D2	EN 10016-4
1.0873	DC06 / IF 18	EN 10130	1.1145	C36D2	EN 10016-4
	DC06 / IF 18	EN 10139	1.1148	C16E	EN 10084
	DC06+ZE	EN 10152	1.1149	C22R / Cm 22	EN 10083-1
1.0890	M235-35A	EN 10106	1.1150	C38D2	EN 10016-4
1.0891	M250-50A	EN 10106	1.1151	C22E / Ck 22	EN 10083-1
1.0892	M310-65A	EN 10106	1.1152	Cq 22	1654-4
1.0893	M600-100A	EN 10106	1.1153	C40D2	EN 10016-4
1.0894	M700-100A	EN 10106	1.1154	C42D2	EN 10016-4
1.0895	M800-100A	EN 10106	1.1158	C25E / Ck 25	EN 10083-1
1.0896	M1000-100A	EN 10106	1.1162	C46D2	EN 10016-4
1.0897	M1300-100A	EN 10106	1.1163	C25R / Cm 25	EN 10083-1
1.0971	S260NC/QStE 260 N	EN 10149-3	1.1164	C48D2	EN 10016-4
1.0972	S315MC/QStE 300 TM	EN 10149-2	1.1170	28Mn6	EN 10083-1
1.0973	S315NC/QStE 300 N	EN 10149-3		28 Mn 6	SEW 550
1.0975	QStE 340 N	2395-3		28 Mn 6	1652-4
1.0976	S355MC/QStE 360 TM	EN 10149-2	1.1171	C50D2	EN 10016-4
1.0977	S355NC/QStE 360 N	EN 10149-3	1.1172	Cq 35	17240
1.0980	S420MC/QStE 420 TM	EN 10149-2		Cq 35	1654-4
1.0981	S420NC/QStE 420 N	EN 10149-3	1.1178	C30E / Ck 30	EN 10083-1
1.0982	S460MC/QStE 460 TM	EN 10149-2	1.1179	C30R / Cm 30	EN 10083-1
1.0984	S500MC/QStE 500 TM	EN 10149-2	1.1180	C35R / Cm 35	EN 10083-1
1.0986	S550MC/QStE 550 TM	EN 10149-2		Cm 35	1652-4
1.1100	P275SL	EN 10207	1.1181	C35E / Ck 35	EN 10083-1
1.1101	TTSt 35 N	17173	1.1183	Cf 35	17212
	TTSt 35 V	17173	1.1185	C2D1	EN 10016-3
	TTSt 35 N	17174	1.1186	C40E / Ck 40	EN 10083-1
	TTSt 35 V	17174	1.1187	C3D1	EN 10016-3
1.1102	FStE 355 OS 4	SEW 085	1.1188	C4D1	EN 10016-3
1.1103	EStE 255	17179	1.1189	C40R / Cm 40	EN 10083-1
	EStE 255	17178	1.1191	C45E / Ck 45	EN 10083-1
1.1104	P275NL2 / EStE 285	EN 10028-3	1.1192	Cq 45	1654-4
1.1106	P355NL2 / EStE 355	EN 10028-3	1.1193	Cf 45	17212
	EStE 355	17179	1.1201	C45R / Cm 45	EN 10083-1
	EStE 355	17178	1.1202	C52D2 / D 53-3	EN 10016-4
1.1110	C310D2	EN 10016-4	1.1203	C55E / Ck 55	EN 10083-1
1.1111	C5D2	EN 10016-4		Ck 55	17222
1.1112	USD 5	17145	1.1206	C50E / Ck 50	EN 10083-1
1.1113	C8D2	EN 10016-4	1.1207	C10R	EN 10084
1.1114	C10D2	EN 10016-4	1.1208	C16R	EN 10084
1.1116	USD 6	17145	1.1209	C55R / Cm 55	EN 10083-1
1.1121	C10E/Ck10	EN 10084	1.1212	C58D2 / D 58-3	EN 10016-4
1.1124	C12D2	EN 10016-4	1.1213	Cf 53	17212
1.1126	C15D2	EN 10016-4	1.1219	Cf 54	17230
1.1129	C18D2	EN 10016-4	1.1220	C56D2 / D 55-3	EN 10016-4

Suchregister der Werkstoffnummern

Registre de recherche des nuances

Registro di ricerca dei numeri di materiale

Werkstoffnr. Nuance No mat.	Werkstoffkurzname Abréviation Sigla	Norm Norme Norma	Werkstoffnr. Nuance No mat.	Werkstoffkurzname Abréviation Sigla	Norm Norme Norma
1.1221	C60E / Ck 60	EN 10083-1	1.2764	X 19 NiCrMo 4	17350
1.1222	C62D2 / D 63-3	EN 10016-4	1.2767	X 45NiCrMo 4	17350
1.1223	C60R / Cm 60	EN 10083-1	1.2826	60 MnSiCr 4	17350
1.1228	C60D2 / D 60-3	EN 10016-4	1.2838	145 V 33	17350
1.1231	Ck 67	17222	1.2842	90 MnCrV 8	17350
1.1232	C68D2 / D 68-3	EN 10016-4	1.3202	S12-1-4-5	17350
1.1236	C66D2 / D 65-3	EN 10016-4	1.3207	S 10-4-3-10	17350
1.1241	C50R / Cm 50	EN 10083-1	1.3243	S 6-5-2-5	17350
1.1242	C72D2 / D 73-3	EN 10016-4	1.3245	S 6-5-2-5 S	17350
1.1248	Ck 75	17222	1.3246	S 7-4-2-5	17350
1.1249	Cf 70	17212	1.3247	S 2-10-1-8	17350
1.1251	C70D2	EN 10016-4	1.3255	S 18-1-2-5	17350
1.1252	C78D2 / D 78-3	EN 10016-4	1.3333	S 3-3-2	17350
1.1253	C76D2 / D 75-3	EN 10016-4	1.3340	SC 6-5-2 S	17350
1.1255	C80D2 / D 80-3	EN 10016-4	1.3341	S 6-5-2 S	17350
1.1262	C82D2 / D 83-3	EN 10016-4	1.3342	SC 6-5-2	17350
1.1265	C86D2 / D 85-3	EN 10016-4	1.3343	S 6-5-2	17350
1.1269	Ck 85	17222	1.3344	S 6-5-3	17350
1.1272	C88D2 / D 88-3	EN 10016-4	1.3348	S 2-9-2	17350
1.1274	Ck 101	17222	1.3402	X 110 Mn 14	17145
1.1282	C92D2 / D 95-3	EN 10016-4	1.3501	100 Cr 2	17230
1.1283	C98D2	EN 10016-4	1.3505	100 Cr 6	17230
1.1525	C 80 W1	17350		100 Cr 6	17350
1.1545	C 105 W1	17350	1.3520	100 CrMn 6	17230
1.1620	C 70 W2	17350	1.3521	17 MnCr 5	17230
1.1730	C 45 W	17350	1.3523	19 MnCr 5	17230
1.1740	C 60 W	17350	1.3531	16 CrNiMo 6	17230
1.1830	C 85 W	17350	1.3533	17 NiCrMo 14	17230
1.2003	75 Cr 1	17350	1.3536	100 CrMo 7 3	17230
1.2080	X 210 Cr 12	17350	1.3537	100 CrMo 7	17230
1.2101	62 SiMnCr 4	17350	1.3539	100 CrMnMo 8	17230
1.2162	21 MnCr 5	17350	1.3541	X 45 Cr13	17230
1.2208	31 CrV 3	17350	1.3543	X 102 CrMo 17	17230
1.2210	115 CrV 3	17350	1.3549	X 89 CrMoV 18 1	17230
1.2235	80 CrV 2	17350	1.3551	80 MoCrV 42 16	17230
1.2312	40 CrMnMoS 8 6	17350	1.3553	X 82 MoCrV 6 5 4	17230
1.2316	X 36 CrMo 17	17350	1.3558	X 75 WCrV 18 4 1	17230
1.2323	48 CrMoV 6 7	17350	1.3561	44 Cr 2	17230
1.2328	45 CrMoV 7	17350	1.3563	43 CrMo 4	17230
1.2343	X 38 CrMoV 5 1	17350	1.3565	48 CrMo 4	17230
1.2344	X 40CrMoV 5 1	17350	1.4000	X6Cr13	EN 10088-1
1.2365	X 32 CrMoV 3 3	17350		X6Cr13	EN 10088-2
1.2376	X 96 CrMoV 12	17350		X6Cr13	EN 10088-3
1.2379	X 155 CrVMo 12 1	17350		X6Cr13	17440
1.2419	105 WCr 6	17350	1.4002	X6CrAl13	EN 10088-1
1.2436	X 210 CrW 12	17350		X6CrAl13	EN 10088 2
1.2519	110 WCrV 5	17350		X6CrAl13	17440
1.2550	60 WCrV 7	17350		X6CrAl13	17456
1.2601	X 165 CrMoV 12	17350	1.4003	X2CrNi12 / X 2 Cr 11	EN 10088-1
1.2713	55 NiCrMoV 6	17350		X2CrNi12 / X 2 Cr 11	EN 10088-2
1.2714	56 NiCrMoV 7	17350		X2CrNi12 / X 2 Cr 11	EN 10088-3

Suchregister der Werkstoffnummern

Registre de recherche des nuances

Registro di ricerca dei numeri di materiale

Werkstoffnr. Nuance No mat.	Werkstoffkurzname Abréviatiion Sigla	Norm Norme Norma	Werkstoffnr. Nuance No mat.	Werkstoffkurzname Abréviatiion Sigla	Norm Norme Norma
1.4005	X2CrNi12 / X 2 Cr 11 X12CrS13 X12CrS13	SEW 400 EN 10088-1 EN 10088-3	1.4116	X6CrMo17-1 X6CrMo17-1 X50CrMoV15 / X 45 CrMoV 15 X50CrMoV15 / X 45 CrMoV 15	EN 10088-2 EN 10088-3 EN 10088-1 EN 10088-2 EN 10088-3
1.4006	X12Cr13 / X 10 Cr 13 X12Cr13 / X 10 Cr 13 X12Cr13 / X 10 Cr 13 X12Cr13 / X 10 Cr 13	EN 10088-1 EN 10088-2 EN 10088-3 17440	1.4120	X20CrMo13	SEW 400
1.4009	X8Cr14	17456	1.4122	X39CrMo17-1 X39CrMo17-1	EN 10088-1 EN 10088-2
1.4016	X6Cr17 X6Cr17 X6Cr17 X6Cr17 X6Cr17 X 6 Cr 17	EN 10088-1 EN 10088-2 17440 17456 EN 10088-3 17455	1.4125	X105CrMo17 X105CrMo17	EN 10088-1 EN 10088-3
1.4017	X6CrNi17-1 X6CrNi17-1	1654-5 EN 10088-1 EN 10088-2	1.4301	X5CrNi18-10 X5CrNi18-10 X5CrNi18-10 X5CrNi18-10	EN 10088-3 EN 10088-1 EN 10088-2 EN 10088-3
1.4021	X20Cr13 X20Cr13 X20Cr13 X20Cr13	EN 10088-1 EN 10088-2 EN 10088-3 17440		X5CrNi18-10 X5CrNi18-10 X5CrNi18-10 X5CrNi18-10	17440 17441 EN 10222-1 17456
1.4028	X30Cr13 X30Cr13 X30Cr13 X30Cr13	EN 10088-1 EN 10088-2 EN 10088-3 17440	1.4302	X5 CrNi 199	17455 17458 17457 17145
1.4029	X29CrS13 X29CrS13	EN 10088-1 EN 10088-3	1.4303	X4CrNi18-12 / X 5 CrNi 18 12 X4CrNi18-12 / X 5 CrNi 18 12 X4CrNi18-12 / X 5 CrNi 18 12 X4CrNi18-12 / X 5 CrNi 18 12	EN 10088-1 EN 10088-2 EN 10088-3 17440
1.4031	X39Cr13 / X 38 Cr 13 X39Cr13 / X 38 Cr 13 X39Cr13 / X 38 Cr 13	EN 10088-1 EN 10088-2 EN 10088-3	1.4305	X8CrNiS18-9 / X 10 CrNiS 18 9 X8CrNiS18-9 / X 10 CrNiS 18 9 X8CrNiS18-9 / X 10 CrNiS 18 9 X8CrNiS18-9 / X 10 CrNiS 18 9	EN 10088-1 EN 10088-2 EN 10088-3 17440
1.4034	X46Cr13 X46Cr13 X46Cr13	EN 10088-1 EN 10088-2 EN 10088-3	1.4306	X2CrNi19-11 X2CrNi19-11 X2CrNi19-11 X2CrNi19-11 X2CrNi19-11	EN 10088-1 EN 10088-2 EN 10088-3 17440 17441
1.4037	X65Cr13	SEW 400		X2CrNi19-11 X2CrNi19-11 X2CrNi19-11 X2CrNi19-11	17456 17455 17458 17457
1.4057	X17CrNi16-2 / X 20 CrNi 17 2 X17CrNi16-2 / X 20 CrNi 17 2 X17CrNi16-2 / X 20 CrNi 17 2	EN 10088-1 EN 10088-3 17440	1.4307	X2CrNi19-11 X 2 CrNi 19 11 X2CrNi18-9 X2CrNi18-9 X2CrNi18-9	EN 10088-1 1654-5 EN 10088-2 EN 10088-3 EN 10222-1
1.4104	X14CrMoS17 / X 12 CrMoS 17 X14CrMoS17 / X 12 CrMoS 17 X14CrMoS17 / X 12 CrMoS 17	EN 10088-1 EN 10088-3 17440	1.4310	X10CrNi18-8 / X 12 CrNi 17 7 X10CrNi18-8 / X 12 CrNi 17 7 X10CrNi18-8 / X 12 CrNi 17 7	EN 10088-1 EN 10088-2 EN 10088-3
1.4105	X6CrMoS17 / X 4 CrMoS 18 X6CrMoS17 / X 4 CrMoS 18 X6CrMoS17 / X 4 CrMoS 18	EN 10088-1 EN 10088-3 17440	1.4311	X2CrNi18-10 X2CrNi18-10 X2CrNi18-10	EN 10088-1 EN 10088-2 EN 10088-3
1.4108	X30CrMoN15-1	SEW 400			
1.4109	X70CrMo15 X70CrMo15	EN 10088-1 EN 10088-3			
1.4110	X55CrMo14	SEW 400			
1.4112	X90CrMoV18 X90CrMoV18	EN 10088-1 EN 10088-3			
1.4113	X6CrMo17-1	EN 10088-1			

Suchregister der Werkstoffnummern

Registre de recherche des nuances

Registro di ricerca dei numeri di materiale

Werkstoffnr. Nuance No mat.	Werkstoffkurzname Abréviation Sigla	Norm Norme Norma	Werkstoffnr. Nuance No mat.	Werkstoffkurzname Abréviation Sigla	Norm Norme Norma
	X2CrNiN18-10	17441		X2CrNiMo17-12-2	17441
	X2CrNiN18-10	EN 10222-1		X2CrNiMo17-12-2	EN 10222-1
	X2CrNiN18-10	17456		X2CrNiMo17-12-2	17456
	X2CrNiN18-10	17455		X2CrNiMo17-12-2	17455
	X2CrNiN18-10	17458		X2CrNiMo17-12-2	17458
	X2CrNiN18-10	17457		X2CrNiMo17-12-2	17457
	X 2 CrNiN 18 10	1654-5	1.4406	X2CrNiMoN17-11-2	EN 10088-1
1.4313	X3CrNiMo13-4	EN 10088-1		/ X 2 CrNiMoN 17 12 2	
	X3CrNiMo13-4	EN 10088-2		X2CrNiMoN17-11-2	EN 10088-2
	X3CrNiMo13-4	EN 10088-3		X2CrNiMoN17-11-2	EN 10088-3
	X3CrNiMo13-4	EN 10222-1		X2CrNiMoN17-11-2	17440
1.4315	X5CrNiN19-9	SEW 400		X2CrNiMoN17-11-2	17441
1.4316	X 2 CrNi 19 9	17145		X2CrNiMoN17-11-2	EN 10222-1
1.4318	X2CrNiN18-7	EN 10088-1	1.4410	X2CrNiMoN25-7-4	EN 10088-1
	X2CrNiN18-7	EN 10088-2		X2CrNiMoN25-7-4	EN 10088-2
1.4320	X2CrNiMo13-4	SEW 400		X2CrNiMoN25-7-4	EN 10088-3
1.4335	X1CrNi25-21	EN 10088-1		X2CrNiMoN25-7-4	EN 10222-1
	X1CrNi25-21	EN 10088-2	1.4418	X4CrNiMo16-5-1	EN 10088-1
1.4337	X 10 CrNi 30 9	17145		X4CrNiMo16-5-1	EN 10088-2
1.4351	X 3 CrNi 13 4	17145		X4CrNiMo16-5-1	EN 10088-3
1.4361	X1CrNiSi18-15-4	EN 10088-1	1.4429	X2CrNiMoN17-13-3	EN 10088-1
	X1CrNiSi18-15-4	EN 10088-2		X2CrNiMoN17-13-3	EN 10088-2
	X1CrNiSi18-15-4	EN 10088-3		X2CrNiMoN17-13-3	EN 10088-3
1.4362	X2CrNiN23-4	EN 10088-1		X2CrNiMoN17-13-3	17440
	X2CrNiN23-4	EN 10088-2		X2CrNiMoN17-13-3	17441
	X2CrNiN23-4	EN 10088-3		X2CrNiMoN17-13-3	EN 10222-1
1.4370	X 15 CrNiMn 18 8	17145		X2CrNiMoN17-13-3	17456
1.4371	X2CrMnNiN17-7-5	EN 10088-1		X2CrNiMoN17-13-3	17455
	X2CrMnNiN17-7-5	EN 10088-2		X2CrNiMoN17-13-3	17458
1.4372	X12CrMnNiN17-7-5	EN 10088-1		X2CrNiMoN17-13-3	17457
	X12CrMnNiN17-7-5	EN 10088-2		X 2 CrNiMoN 17 13 3	1654-5
1.4373	X12CrMnNiN18-9-5	EN 10088-1	1.4430	X 2 CrNiMo 19 12	17145
	X12CrMnNiN18-9-5	EN 10088-2	1.4432	X2CrNiMo17-12-3	EN 10088-1
1.4401	X5CrNiMo17-12-2	EN 10088-1		X2CrNiMo17-12-3	EN 10088-2
	X5CrNiMo17-12-2	EN 10088-2		X2CrNiMo17-12-3	EN 10088-3
	X5CrNiMo17-12-2	EN 10088-3		X2CrNiMo17-12-3	EN 10222-1
	X5CrNiMo17-12-2	17440	1.4433	X 2 CrNiMo 18 14	17145
	X5CrNiMo17-12-2	17441	1.4434	X2CrNiMoN18-12-4	EN 10088-1
	X5CrNiMo17-12-2	EN 10222-1		X2CrNiMoN18-12-4	EN 10088-2
	X5CrNiMo17-12-2	17456	1.4435	X2CrNiMo18-14-3	EN 10088-1
	X5CrNiMo17-12-2	17455		X2CrNiMo18-14-3	EN 10088-2
	X5CrNiMo17-12-2	17458		X2CrNiMo18-14-3	EN 10088-3
	X5CrNiMo17-12-2	17457		X2CrNiMo18-14-3	17440
	X 5 CrNiMo 17 12 2	1654-5		X2CrNiMo18-14-3	17441
	X 5 CrNiMo 17 12 2	17224		X2CrNiMo18-14-3	EN 10222-1
1.4403	X 5 CrNiMo 19 11	17145		X2CrNiMo18-14-3	17456
1.4404	X2CrNiMo17-12-2	EN 10088-1		X2CrNiMo18-14-3	17455
	/ X 2 CrNiMo 17 13 2			X2CrNiMo18-14-3	17458
	X2CrNiMo17-12-2	EN 10088-2		X2CrNiMo18-14-3	17457
	X2CrNiMo17-12-2	EN 10088-3	1.4436	X3CrNiMo17-13-3	EN 10088-1
	X2CrNiMo17-12-2	17440		/ X 5 CrNiMo 17 13 3	

Suchregister der Werkstoffnummern

Registre de recherche des nuances

Registro di ricerca dei numeri di materiale

Werkstoffnr. Nuance No mat	Werkstoffkurzname Abréviation Sigla	Norm Norme Norma	Werkstoffnr. Nuance No mat	Werkstoffkurzname Abréviation Sigla	Norm Norme Norma
	X3CrNiMo17-13-3	EN 10088-2		X3CrTi17 / X 6 CrTi 17	17455
	X3CrNiMo17-13-3	EN 10088-3	1.4511	X3CrNb17	EN 10088-1
	X3CrNiMo17-13-3	17440		X3CrNb17	EN 10088-2
	X3CrNiMo17-13-3	17441	1.4512	X2CrTi12 / X 6 CrTi 12	EN 10088-1
	X3CrNiMo17-13-3	EN 10222-1		X2CrTi12 / X 6 CrTi 12	EN 10088-2
	X3CrNiMo17-13-3	17456		X2CrTi12 / X 6 CrTi 12	17456
	X3CrNiMo17-13-3	17455		X2CrTi12 / X 6 CrTi 12	17455
	X3CrNiMo17-13-3	17458	1.4513	X2CrMoTi17-1	EN 10088-1
	X3CrNiMo17-13-3	17457		X2CrMoTi17-1	EN 10088-2
1.4438	X2CrNiMo18-15-4	EN 10088-1	1.4516	X6CrNiTi2	EN 10088-1
	/ X 2 CrNiMo 18 16 4			X6CrNiTi2	EN 10088-2
	X2CrNiMo18-15-4	EN 10088-2	1.4520	X2CrTi 17	EN 10088-1
	X2CrNiMo18-15-4	EN 10088-3		X2CrTi 17	EN 10088-2
	X2CrNiMo18-15-4	17440	1.4521	X2CrMoTi18-2	EN 10088-1
	X2CrNiMo18-15-4	17441		X2CrMoTi18-2	EN 10088-2
1.4439	X2CrNiMoN17-13-5	EN 10088-1	1.4523	X2CrMoTiS18-2	EN 10088-1
	X2CrNiMoN17-13-5	EN 10088-2	1.4526	X6CrMoNb17-1	EN 10088-1
	X2CrNiMoN17-13-5	EN 10088-3		X6CrMoNb17-1	EN 10088-2
	X2CrNiMoN17-13-5	17440	1.4529	X1NiCrMoCuN25-20-7	EN 10088-1
	X2CrNiMoN17-13-5	17441		X1NiCrMoCuN25-20-7	EN 10088-2
	X2CrNiMoN17-13-5	EN 10222-1		X1NiCrMoCuN25-20-7	EN 10088-3
	X2CrNiMoN17-13-5	17456	1.4532	X1CrNiMoCuN25-20-7	EN 10222-1
	X2CrNiMoN17-13-5	17455		X8CrNiMoAl15-7-2	EN 10088-1
	X2CrNiMoN17-13-5	17458		X8CrNiMoAl15-7-2	EN 10088-2
	X2CrNiMoN17-13-5	17457	1.4537	X1CrNiMoCuN25-25-5	EN 10088-1
1.4449	X3CrNiMo18-12-3	EN 10222-1		X1CrNiMoCuN25-25-5	EN 10088-2
1.4455	X 2 CrNiMnMoN 20 16	17145		X1CrNiMoCuN25-25-5	EN 10088-3
1.4460	X3CrNiMoN27-5-2	EN 10088-1	1.4539	X1NiCrMoCu25-20-5	EN 10088-1
	X3CrNiMoN27-5-2	EN 10088-3		X1NiCrMoCu25-20-5	EN 10088-2
1.4462	X2CrNiMoN22-5-3	EN 10088-1		X1NiCrMoCu25-20-5	EN 10088-3
	X2CrNiMoN22-5-3	EN 10088-2	1.4541	X1NiCrMoCu25-20-5	EN 10222-1
	X2CrNiMoN22-5-3	EN 10088-3		X6CrNiTi18-10	EN 10088-1
	X2CrNiMoN22-5-3	EN 10222-1		X6CrNiTi18-10	EN 10088-2
1.4465	X1CrNiMoN25-25-2	SEW 400		X6CrNiTi18-10	EN 10088-3
1.4466	X1 CrNiMoN25-22-2	EN 10088-1		X6CrNiTi18-10	17440
	X1CrNiMoN25-22-2	EN 10088-2		X6CrNiTi18-10	17441
1.4501	X2CrNiMoCuWN25-7-4	EN 10088-1		X6CrNiTi18-10	17456
	X2CrNiMoCuWN25-7-4	EN 10088-2		X6CrNiTi18-10	17455
	X2CrNiMoCuWN25-7-4	EN 10088-3		X6CrNiTi18-10	17458
1.4502	X 8 CrTi 18	17145		X6CrNiTi18-10	17457
1.4505	X4NiCrMoCuNb20-18-2	SEW 400		X6CrNiTi18-10	EN 10222-1
1.4507	X2CrNiMoCuN25-6-3	EN 10088-1		X6CrNiTi 18 10	1654-5
	X2CrNiMoCuN25-6-3	EN 10088-2	1.4542	X5CrNiCuNb16-4	EN 10088-1
	X2CrNiMoCuN25-6-3	EN 10088-3		X5CrNiCuNb16-4	EN 10088-2
1.4509	X2CrTiNb18	EN 10088-1		X5CrNiCuNb16-4	EN 10088-3
	X2CrTiNb18	EN 10088-2	1.4547	X1CrNiMoCuN20-18-7	EN 10088-1
1.4510	X3CrTi17 / X 6 CrTi 17	EN 10088-1		X1CrNiMoCuN20-18-7	EN 10088-2
	X3CrTi17 / X 6 CrTi 17	EN 10088-2		X1CrNiMoCuN20-18-7	EN 10088-3
	X3CrTi17 / X 6 CrTi 17	17440		X1CrNiMoCuN20-18-7	EN 10222-1
	X3CrTi17 / X 6 CrTi 17	17441	1.4550	X6CrNiNb18-10	EN 10088-1
	X3CrTi17 / X 6 CrTi 17	17456		X6CrNiNb18-10	EN 10088-2

Suchregister der Werkstoffnummern

Registre de recherche des nuances

Registro di ricerca dei numeri di materiale

Werkstoffnr. Nuance No mat.	Werkstoffkurzname Abréviation Sigla	Norm Norme Norma	Werkstoffnr. Nuance No mat.	Werkstoffkurzname Abréviation Sigla	Norm Norme Norma
1.5508	22 B 2	1654-4		X 7 NiMo 6	17280
1.5510	28 B 2	1654-4	1.6368	15NiCuMoNb5	SEW 028
1.5511	35 B 2	1654-4	1.6511	36CrNiMo4	EN 10083-1
1.5523	19 MnB 4	1654-4		36 CrNiMo 4	1652-4
1.5530	20MnB5 / 21 MnB 5	EN 10083-3	1.6522	20 NiCrMo 2	17115
1.5531	30MnB5	EN 10083-3	1.6523	20NiCrMo2-2 / 21 NiCrMo 2	EN 10084
1.5532	38MnB5	EN 10083-3	1.6526	20NiCrMoS2-2 / 21 NiCrMoS 2	EN 10084
1.5637	12Ni14 / 10 Ni 14	EN 10028-4	1.6527	20 NiCrMo 3	17115
	12Ni14 / 10 Ni 14	EN 10222-1	1.6540	23 MnNiCrMo 5 3	17115
1.5662	X8Ni9	EN 10028-4	1.6541	23 MnNiCrMo 5 2	17115
	X8Ni9	EN 10222-1	1.6566	17NiCrMo6-4	EN 10084
	X 8 Ni 9	17280	1.6569	17NiCrMoS6-4	EN 10084
	X 8 Ni 9	17173	1.6571	20NiCrMoS6-4	EN 10084
	X 8 Ni 9	17174	1.6580	30CrNiMo8	EN 10083-1
1.5663	X7Ni9	EN 10028-4		30 CrNiMo 8	SEW 550
1.5680	12Ni19	EN 10028-4		30 CrNiMo 8	1652-4
	X12Ni5	EN 10222-1		30 CrNiMo 8	1654-4
	12 Ni 19	17280	1.6582	34CrNiMo6	EN 10083-1
	12 Ni 19	17173		34 CrNiMo 6	SEW 550
	12 Ni 19	17174		34 CrNiMo 6	1652-4
1.5714	16NiCr4	EN 10084		34 CrNiMo 6	1654-4
1.5715	16NiCrS4	EN 10084	1.6587	18CrNiMo7-6 / 17 CrNiMo 6	EN 10084
1.5752	15NiCr13	EN 10084	1.6657	14NiCrMo13-4	EN 10084
1.5805	10NiCr5-4	EN 10084	1.6755	22 NiMoCr 4 7	SEW 550
1.5810	18NiCr5-4	EN 10084	1.6758	23 MnNiMoCr 5 4	17115
1.5918	17CrNi6-6	EN 10084	1.6773	36CrNiMo16	EN 10083-1
1.5919	15 CrNi 6	1652-3	1.6932	28 NiCrMoV 8 5	SEW 550
	15 CrNi 6	1654-3	1.6956	33 NiCrMo 14 5	SEW 550
1.6210	15MnNi6-3	SEW 028	1.7003	38Cr2	EN 10083-1
1.6211	16MnNi6-3	SEW 028		38 Cr 2	1652-4
1.6212	11MnNi5-3	EN 10028-4		38 Cr 2	1654-4
	11 MnNi 5 3	17280	1.7005	45 Cr 2	17212
	11 MnNi 5 3	17173	1.7006	46Cr2	EN 10083-1
	11 MnNi 5 3	17174		46 Cr 2	1652-4
1.6215	9 MnNi 4	17145		46 Cr 2	1654-4
1.6216	17 MnNi 4	17145	1.7014	17CrS3	EN 10084
1.6217	13MnNi6-3	EN 10028-4	1.7016	17Cr3	EN 10084
	13MnNi6-3	EN 10222-1		17 Cr 3	1652-3
	13 MnNi 6 3	17280		17 Cr 3	1654-3
	13 MnNi 6 3	17173	1.7020	32 Cr 2	1652-4
	13 MnNi 6 3	17174	1.7021	32 CrS 2	1652-4
1.6225	11 NiMn 5 4	17145	1.7023	38CrS2	EN 10083-1
1.6227	11 NiMn 9 4	17145		38 CrS 2	1652-4
1.6228	15NiMn6 / 14 NiMn 6	EN 10028-4	1.7025	46CrS2	EN 10083-1
	15NiMn6 / 14 NiMn 6	EN 10222-1		46 CrS 2	1652-4
1.6308	18MnMoNi5-5	EN 10222-1	1.7027	20 Cr 4	1652-3
1.6310	20MnMoNi5-5	SEW 028	1.7028	20 CrS 4	1652-3
1.6311	20MnMoNi4-5	SEW 028	1.7030	28Cr4	EN 10084
	20 MnMoNi 4 5	SEW 550		28 Cr 4	1652-4
1.6341	11NiMoV5-3	SEW 028	1.7033	34Cr4	EN 10083-1
1.6349	X7NiMo6	EN 10028-4		34 Cr 4	1652-4

Suchregister der Werkstoffnummern

Registre de recherche des nuances

Registro di ricerca dei numeri di materiale

Werkstoffnr. Nuance No mat.	Werkstoffkurzname Abréviation Sigla	Norm Norme Norma	Werkstoffnr. Nuance No mat.	Werkstoffkurzname Abréviation Sigla	Norm Norme Norma
1.7034	34 Cr 4 37Cr4 37 Cr 4 37 Cr 4	1654-4 EN 10083-1 1652-4 1654-4	1.7227	34 CrMoS 4 42CrMoS4 42 CrMoS 4	1652-4 EN 10083-1 1652-4
1.7035	41Cr4 41 Cr 4 41 Cr 4	EN 10083-1 1652-4 1654-4	1.7228	50CrMo4 50 CrMo 4 50 CrMo 4	EN 10083-1 SEW 550 1652-4
1.7036	28CrS4 28 CrS 4	EN 10084 1652-4	1.7238	49 CrMo 4	17212
1.7037	34CrS4 34 CrS 4	EN 10083-1 1652-4	1.7243	18CrMo4	EN 10084
1.7038	37CrS4 37 CrS 4	EN 10083-1 1652-4	1.7244	18CrMoS4	EN 10084
1.7039	41 CrS4 41 CrS 4	EN 10083-1 1652-4	1.7258	24 CrMo 5 24 CrMo 5	SEW 550 17240
1.7043	38 Cr 4	17212	1.7305	12 CrMo 11 10	17145
1.7045	42 Cr 4	17212	1.7319	20MoCrS3	EN 10084
1.7102	54 SiCr 6	17221	1.7320	20MoCr3	EN 10084
1.7103	67 SiCr 5	17222	1.7321	20MoCr4 20 MoCr 4	EN 10084 1652-3
1.7108	60 SiCr 7	17221		20 MoCr 4	1654-3
1.7131	16MnCr5 16 MnCr 5 16 MnCr 5	EN 10084 1652-3 1654-3	1.7323	20MoCrS4 20 MoCrS 4	EN 10084 1652-3
1.7139	16MnCrS5 16 MnCrS 5	EN 10084 1652-3	1.7333	22CrMoS3-5 22 CrMoS 3 5	EN 10084 1652-3
1.7147	20MnCr5 20 MnCr 5	EN 10084 1652-3	1.7335	13CrMo4-5 / 13 CrMo 4 4 13CrMo4-5 / 13 CrMo 4 4	EN 10028-2 EN 10222-1
1.7149	20MnCrS5 20 MnCrS 5	EN 10084 1652-3	1.7339	11 CrMo 5 5	17145
1.7160	16MnCrB5 16 MnCr 5	EN 10084 17221	1.7346	11 CrMo 4 5	17145
1.7176	55 Cr 3	17221	1.7361	32 CrMo 12	SEW 550
1.7182	27MnCrB5-2	EN 10083-3	1.7362	12CrMo19-5	SEW 028
1.7185	33MnCrB5-2	EN 10083-3	1.7373	X 7 CrMo 6 1	17145
1.7189	39MnCrB6-2	EN 10083-3	1.7374	X 11 CrMo 6 1	17145
1.7213	25CrMoS4 25 CrMoS 4	EN 10083-1 1652-4	1.7380	10CrMo9-10 10 CrMo 9 10	EN 10028-2 17175
1.7218	25CrMo4 25 CrMo 4 25 CrMo 4	EN 10083-1 1652-4 1654-4	1.7383	11 CrMo9-10	EN 10028-2
1.7219	26 CrMo 4 26 CrMo 4	17280 17173	1.7384	7 CrMo 11 10	17145
1.7220	34CrMo4 34 CrMo 4 34 CrMo 4 34 CrMo 4	EN 10083-1 SEW 550 1652-4 1654-4	1.7385	6 CrMo 9 10	17145
1.7223	41 CrMo 4	17212	1.7388	X 7 CrMo 9 1	17145
1.7225	42CrMo4 42 CrMo 4 42 CrMo 4 42 CrMo 4	EN 10083-1 SEW 550 1652-4 1654-4	1.7701	51 CrMoV 4	17221
1.7226	34CrMoS4	EN 10083-1	1.7707	30 CrMoV 9	1652-4
			1.7709	21 CrMoV 5 7	17240
			1.7711	40 CrMoV 4 7	17240
			1.7715	14 MoV 6 3	17175
			1.8159	51CrV4 / 50 CrV 4 51 CrV 4 50 CrV 4 50 CrV 4 50 CrV 4	EN 10083-1 17350 17222 17221 1652-4
			1.8507	34 CrAlMo 5	17211
			1.8515	31 CrMo 12	17211
			1.8519	31 CrMoV 9	17211
			1.8521	15 CrMoV 5 9	17211
			1.8550	34 CrAlNi 7	17211
			1.8807	13MnNiMo5-4	SEW 028

Suchregister der Werkstoffnummern

Registre de recherche des nuances

Registro di ricerca dei numeri di materiale

Werkstoffnr. Nuance No mat.	Werkstoffkurzname Abréviation Sigla	Norm Norme Norma	Werkstoffnr. Nuance No mat.	Werkstoffkurzname Abréviation Sigla	Norm Norme Norma
1.8812	18MnMoV5-2	SEW 028	1.8908	S460Q	EN 10137-2
1.8815	18MnMoV6-3	SEW 028	1.8909	S500QL / TStE 500 V	EN 10137-2
1.8818	S275M	EN 10113-3	1.8912	S420NL / TStE 420	EN 10113-2
1.8819	S275ML	EN 10113-3	1.8913	EstE 420	17179
1.8821	P355M	EN 10028-5		EstE 420	17178
1.8823	S355M / StE 355 TM	EN 10113-3	1.8914	S620Q / StE 620 V	EN 10137-2
	S355M / StE 355 TM	SEW 083	1.8915	P460NL1 / TStE 460	EN 10028-3
1.8824	P420M	EN 10028-5	1.8916	S460QL1	EN 10137-2
1.8825	S420M / StE 420 TM	EN 10113-3	1.8918	P460NL2 / EstE 460	EN 10028-3
1.8826	P460M	EN 10028-5	1.8924	s500Q / St E 500 V	EN 10137-2
1.8827	S460M / StE 460 TM	EN 10113-3	1.8925	S890QL1 / EstE 890 V	EN 10137-2
	S460M / StE 460 TM	SEW 083	1.8926	S550QL / TStE 550 V	EN 10137-2
1.8828	P420ML2	EN 10028-5	1.8927	S620QL / TStE 620 V	EN 10137-2
1.8831	P460ML2	EN 10028-5	1.8928	S690QL / TStE 690 V	EN 10137-2
1.8832	P355ML1	EN 10028-5	1.8931	S690Q / StE 690 V	EN 10137-2
1.8833	P355ML2	EN 10028-5	1.8932	P420NH / WStE 420	EN 10222-1
1.8834	S355ML / TStE 355 TM	EN 10113-3		WStE 420	17179
	S355ML / TStE 355 TM	SEW 083		WStE 420	17178
1.8835	P420ML1	EN 10028-5	1.8933	S960QL / TStE 960 V	EN 10137-2
1.8836	S420ML / StE 420 TM	EN 10113-3	1.8935	P460NH / WStE 460	EN 10028-3
1.8837	P460ML1	EN 10028-5	1.8936	P420QH	EN 10222-1
1.8838	S460ML / TStE 460 TM	EN 10113-3	1.8940	s890Q	EN 10137-2
	S460ML / TStE 460 TM	SEW 083	1.8941	S960Q	EN 10137-2
1.8854	FStE 420 OS 1	SEW 085	1.8945	S355JOWP	EN 10155
1.8855	FStE 420 OS 2	SEW 085	1.8946	S355J2WP	EN 10155
1.8856	FStE 420 OS 3	SEW 085	1.8947	L415QB	EN 10208-2
1.8864	P460QL2	EN 10028-6	1.8948	L360QB	EN 10208-2
1.8865	P500QL2	EN 10028-6	1.8952	L450QB	EN 10208-2
1.8866	P335Q	EN 10028-6	1.8953	S460NH / StE 460N	EN 10210-1
1.8867	P355QH	EN 10028-6		S460NH / StE 460N	EN 10219-1
1.8868	P355QL1	EN 10028-6	1.8955	L485QB	EN 10208-2
1.8869	P355QL2	EN 10028-6	1.8956	S460NLH / TStE 460N	EN 10210-1
1.8870	P460Q	EN 10028-6		S460NLH / TStE 460N	EN 10219-1
1.8871	P460QH	EN 10028-6	1.8957	L555QB	EN 10208-2
1.8872	P460QL1	EN 10028-6	1.8958	S235JOW	EN 10155
1.8873	P500Q	EN 10028-6	1.8959	S355JOW	EN 10155
1.8874	P500QH	EN 10028-6	1.8961	S235J2W / WTSt 37-2	EN 10155
1.8875	P500QL1	EN 10028-6	1.8963	S355J2G1 W / WTSt 52-3	EN 10155
1.8879	P690Q	EN 10028-6	1.8965	S355J2G2W	EN 10155
1.8880	P690QH	EN 10028-6	1.8966	S355K2G1W	EN 10155
1.8881	P690QL1	EN 10028-6	1.8967	S355K2G2W	EN 10155
1.8882	1OMnTi 3	SEW 028	1.8969	S600MC / QStE 600 TM	EN 10149-2
1.8888	P690QL2	EN 10028-6	1.8972	L415NB / StE 415.7	EN 10208-2
1.8901	S460N / StE 460	EN 10113-2	1.8973	L415MB / StE 415.7 TM	EN 10208-2
1.8902	S420N / StE 420	EN 10113-2	1.8974	S700MC / QStE 690 TM	EN 10149-2
1.8903	S460NL / TStE 460	EN 10113-2	1.8975	L450MB / StE 445.7 TM	EN 10208-2
1.8904	S550Q / StE 550 V	EN 10137-2	1.8976	S650MC / QStE 650 TM	EN 10149-2
1.8905	P460N / StE 460	EN 10028-3	1.8977	L485MB / StE 480.7 TM	EN 10208-2
	StE 460	17179	1.8978	L555MB	EN 10208-2
	StE 460	17178	1.8980	S500A	EN 10137-3
1.8906	S460QL / TStE 460 V	EN 10137-2	1.8983	S890QL / TStE 890 V	EN 10137-2

Suchregister der Werkstoffnummern

Registre de recherche des nuances

Registro di ricerca dei numeri di materiale

Werkstoffnr. Nuance No mat.	Werkstoffkurzname Abréviation Sigla	Norm Norme Norma	Werkstoffnr. Nuance No mat.	Werkstoffkurzname Abréviation Sigla	Norm Norme Norma
1.8984	S500QL1 / EStE 500 V	EN 10137-2	2.4952	NiCr 20 TiAl	17240
1.8986	S550QL1 / EStE 550 V	EN 10137-2		Federstahldraht A	17223-1
1.8987	S620QL1 / EStE 620 V	EN 10137-2		Federstahldraht B	17223-1
1.8988	S690QL1 / EStE 690 V	EN 10137-2		Federstahldraht C	17223-1
1.8990	S500AL	EN 10137-3		Federstahldraht D	17223-1
1.8991	S550A	EN 10137-3		Federstahldraht FD	17223-2
1.8992	S550AL	EN 10137-3		Federstahldraht FD CrV	17223-2
1.8993	S620A	EN 10137-3		Federstahldraht FD SiCr	17223-2
1.8994	S620AL	EN 10137-3		Ventilfederstahldraht VD	17223-2
1.8995	S690A	EN 10137-3		Ventilfederstahldraht VD CrV	17223-2
1.8996	S690AL	EN 10137-3		Ventilfederstahldraht VD SiCr	17223-2
				M 22	2395-3

Gütevergleichstabelle

allgemeine Baustähle

Tableau de comparaison des nuances d'acier

Aciers de construction d'usage général

Tabella di comparazione di qualità

Acciai comuni

Stahlsorte, Bezeichnung Type d'acier, Désignation Tipo di acciaio, Designazione			Vergleichbare frühere Bezeichnung Comp. avec l'ancienne désignation Comp. con precedente designazione	
EN 10025-2 : 2004	EN 10025 : 1990+ A1 : 1993	Werkstoff-Nr. N° de matière Materiale No	EN 10025 : 1990	DIN 17100
S235JR S235J0	S235JR S235JRG2 S235J0 S235J2G3	1.0037 1.0038 1.0114 1.0116	Fe 360 B Fe 360 BFN Fe 360 C Fe 360 D1	St 37-2 RSt 37-2 St 37-3 U St 37-3 N
S275JR S275J0	S275JR S275J0	1.0044 1.0143	Fe 430 B Fe 430 C	St 44-2 St 44-3 U
S355JR S355J0 S355J2 S355K2	S355JR S355J0 S355J2G3 S355J2G4 S355K2G3 S355K2G4	1.0045 1.0553 1.0570 1.0577 1.0595 1.0596	Fe 510 B Fe 510 C Fe 510 D1 Fe 510 D2 Fe 510 DD1 Fe 510 DD2	St 52-3 U St 52-3 N

Chemische Zusammensetzung der Stähle nach EN 10025

Composition chimique des aciers selon EN 10025

Composizione chimica degli acciai secondo EN 10025

Chemische Zusammensetzung nach der Schmelzenanalyse für Flacherzeugnisse und Langerzeugnisse¹⁾
 Composition chimique selon analyse de coulée pour produits plats et produits longs¹⁾
 Composizione chimica secondo l'analisi della colata per prodotti piatti e prodotti lunghi¹⁾

Stahlsorte, Bezeichnung Type d'acier, Désignation Tipo di acciaio, Designazione			Desoxidationsart Mode de désoxydation Genere della disossidazione	Stahlart ⁴⁾ Genre d'acier ⁴⁾ Genere acciaio ⁴⁾	Massenanteile in %, max. / Composition en % du poids max. / Parti della massa in %, mass. C für Erzeugnis-Nennicken in mm pour épaisseur nominale des produits en mm per spessore nominale del prodotto in mm							
					≤ 16	> 16 ≤ 40	> 40 ⁵⁾	Mn	Si	P	S	N ^{2) 3)}
EN 10025-2 : 2004	EN 10025 : 1990+ A1 : 1993	Werkstoff-Nr. N° de matière Materiale No	freigestellt / libre / libera scelta	BS	0,17	0,20		1,4		0,045	0,045	0,009
					0,17	0,17	0,20	1,4		0,045	0,045	0,009
					0,17	0,17	0,17	1,4		0,040	0,040	0,009
					0,17	0,17	0,17	1,4		0,035	0,035	
S235JR S235J0	S235JR ⁶⁾ S235JRG2 S235J0 S235J2G3	1.0037 1.0038 1.0114 1.0116	FN	BS	0,21	0,21	0,22	1,5		0,045	0,045	0,009
			FN	QS	0,18	0,18	0,18 ⁷⁾	1,5		0,040	0,040	0,009
S275JR S275J0	S275JR S275J0	1.0044 1.0143	FN	BS	0,24	0,24	0,24	1,6	0,55	0,045	0,045	0,009
			FN	QS	0,20	0,20 ⁹⁾	0,22	1,6	0,55	0,040	0,040	0,009
			FF	QS	0,20	0,20 ⁹⁾	0,22	1,6	0,55	0,035	0,035	
			FF	QS	0,20	0,20 ⁹⁾	0,22	1,6	0,55	0,035	0,035	
S355JR S355J0	S355JR S355J0 ⁸⁾ S355J2G3 ⁸⁾ S355J2G4 ⁸⁾	1.0045 1.0553 1.0570 1.0577	FN	QS	0,20	0,20 ⁹⁾	0,22	1,6	0,55	0,035	0,035	
			FF	QS	0,20	0,20 ⁹⁾	0,22	1,6	0,55	0,035	0,035	
S355J2	S355K2G3 ⁸⁾ S355K2G4 ⁸⁾	1.0595 1.0596	FF	QS	0,20	0,20 ⁹⁾	0,22	1,6	0,55	0,035	0,035	
			FF	QS	0,20	0,20 ⁹⁾	0,22	1,6	0,55	0,035	0,035	

Fussnoten, Begriffserklärungen und chemische Zusammensetzung nach der Stückanalyse
 siehe EN 10025

Notes, explications et composition chimique d'après analyse de pièces voir EN 10025

Note a piè di pagina, spiegazione dei termini e composizione chimica dopo l'analisi del pezzo,
 vedi EN 10025

Mechanische Eigenschaften der Stähle

streckgrenze und Zugfestigkeit nach EN 10025

Propriétés mécaniques des aciers

limite d'élasticité et résistance à la traction selon EN 10025

Proprietà meccaniche degli acciai

limite di snervamento e resistenza alla rottura per trazione secondo EN 10025

Stahlsorte, Bezeichnung Type d'acier, Désignation Tipo di acciaio, Designazione			Desoxidationsart Mode de désoxydation Genere della disossidazione	Stahlart ²⁾ Genre d'acier ²⁾ Genere acciaio ²⁾
EN 10025-2 : 2004	EN 10025 : 1990+ A1 : 1993	Werkstoff-Nr. N° de matière Materiale No		
S235JR S235J0	S235JR ³⁾	1.0037	freigestellt / libre / libera scelta	BS
	S235JRG2	1.0038	FN	BS
	S235J0	1.0114	FN	QS
	S235J2G3	1.0116	FF	QS
S275JR S275J0	S275JR	1.0044	FN	BS
	S275J0	1.0143	FN	QS
S355JR S355J0	S355JR	1.0045	FN	BS
	S355J0	1.0553	FN	QS
	S355J2G3	1.0570	FF	QS
S355J2	S355J2G4	1.0577	FF	QS
	S355K2G3	1.0595	FF	QS
S355K2	S355K2G4	1.0596	FF	QS

Fussnoten, Begriffserklärungen siehe EN 10025

Pour les notes et les explications des termes se référer à EN 10025

Note a piè di pagina e spiegazione dei termini, vedi EN 10025

Streckgrenze R_{eH} N/mm ² , min Limite d'élasticité R_{eH} N/mm ² , min Limite di snervamento R_{eH} N/mm ² , min								Zugfestigkeit R_m N/mm ² ¹⁾ Résistance à la traction ¹⁾ Resistenza alla rottura per trazione R_m N/mm ² ¹⁾			
für Nenndicke in mm pour épaisseur nominale en mm per spessori in mm								für Nenndicke in mm pour épaisseur nominale en mm per spessori in mm			
≤ 16	> 16 ≤ 40	> 40 ≤ 63	> 63 ≤ 80	> 80 ≤ 100	> 100 ≤ 150	> 150 ≤ 200	> 200 ≤ 250	< 3	≥ 3 ≤ 100	> 100 ≤ 150	> 150 ≤ 250
235	225	215	215	215	195	185	1,75	360	340	340	320
235	225	215	215	215	195	185	1,75	bis/jusq./fino	bis/jusq./fino	bis/jusq./fino	bis/jusq./fino
235	225	215	215	215	195	185	1,75	510	470	470	470
275	265	255	245	235	225	215	205	430	410	400	380
							580	bis/jusq./fino	bis/jusq./fino	bis/jusq./fino	bis/jusq./fino
								560	540	540	
355	345	335	325	315	295	285	275	510	490	470	450
								bis/jusq./fino	bis/jusq./fino	bis/jusq./fino	bis/jusq./fino
								680	630	630	630

Mechanische Eigenschaften der Stähle

Bruchdehnung nach EN 10025

Propriétés mécaniques des aciers

allongement à la rupture selon EN 10025

Proprietà meccaniche degli acciai

allungamento di rottura secondo EN 10025

Stahlsorte, Bezeichnung Type d'acier, Désignation Tipo di acciaio, Designazione			Desoxidationsart Mode de désoxydation Genere della disossidazione	Stahlart ²⁾ Genre d'acier ²⁾ Genere acciaio ²⁾
EN 10025-2 : 2004	EN 10025 : 1990+ A1 : 1993	Werkstoff-Nr. N° de matière Materiale No		
S235JR S235J0	S235J0 ³⁾ S235JRG2 S235J0 S235J2G3 S235J2G4	1.0037 1.0038 1.0114 1.0116 1.0117	freigestellt / libre / libera scelta FN FN FF FF	BS BS QS QS QS
S275JR S275J0	S275JR S275J0	1.0044 1.0143	FN FN	BS QS
S355JR S355J0	S355JR S355J0 S355J2G3 S355J2G4	1.0045 1.0553 1.0570 1.0577	FN FN FF FF	BS QS QS QS
S355J2	S355J2G3 S355K2G3	1.0595	FF	QS
S355K2	S355K2G4	1.0596	FF	QS

Fussnoten, Begriffserklärungen siehe EN 10025

Pour les notes et les explications des termes se référer à EN 10025

Note a piè di pagina e spiegazione dei termini, vedi EN 10025

Bruchdehnung, %, min. ¹⁾ / Allongement à la rupture en % min. ¹⁾ / Allungamento di rottura, %, min. ¹⁾									
$L_0 = 80$ mm für Nennstärken in mm pour épaisseur nominale en mm per spessori in mm					$L_0 = 5,65 \sqrt{S_0}$ für Nennstärken in mm pour épaisseur nominale en mm per spessori in mm				
≤ 1	> 1,0 ≤ 1,5	> 1,5 ≤ 2,0	> 2,0 ≤ 2,5	> 2,5 < 3,0	≤ 3 ≤ 40	> 40 ≤ 63	> 63 ≤ 100	> 100 ≤ 150	> 150 ≤ 250
15	16	17	18	19	24	23	22	22	21
14	15	16	17	18	22	21	20	18	17
14 12	15 13	16 14	17 15	18 16	22 20	21 19	20 18	18 18	17 17

Kerbschlagarbeit der Stähle

nach EN 10025

Résilience des aciers

selon EN 10025

Lavoro d'intaccatura degli acciai

secondo EN 10025

Stahlsorte, Bezeichnung Type d'acier, Désignation Tipo di acciaio, Designazione			Desoxidationsart Mode de désoxydation Genera della dissossidazione
EN 10025-2 : 2004	EN 10025 : 1990+ A1 : 1993	Werkstoff-Nr. N° de matière Materiale No	
S235JR	S235JR ⁴⁾⁵⁾	1.0037	freigestellt / libre / libera scelta
S235J0	S235JRG2 ⁵⁾	1.0038	FN
	S235J0	1.0114	FN
	S235J2G3	1.0116	FF
S235J2	S235J2G4	1.0117	FF
S275JR	S275JR ⁵⁾	1.0044	FN
S275J0	S275J0	1.0143	FN
S355JR	S355JR ⁵⁾	1.0045	FN
S355J0	S355J0	1.0553	FN
	S355J2G3	1.0570	FF
S355J2	S355J2G4	1.0577	FF
	S355K2G3	1.0595	FF
S355K2	S355K2G4	1.0596	FF

Fussnoten und Begriffserklärungen siehe EN 10025

Pour les notes et les explications des termes se référer à EN 10025

Note a piè di pagina e spiegazione dei termini, vedi EN 10025

Stahlart ²⁾ Genre d'acier ²⁾ Genere acciaio ²⁾	Temperatur °C Température °C Temperatura °C	Kerbschlagarbeit, J, min. Résilience, J, min. Lavoro d'intaccatura, J, min. für Nenndicken in mm pour épaisseur nom. en mm per spessori in mm	
		> 10 ≤ 150 ³⁾	> 150 ≤ 250 ³⁾
BS	20	27	
BS	20	27	23
QS	0	27	23
QS	-20	27	23
QS	-20	27	23
BS	20	27	23
QS	0	27	23
BS	20	27	23
QS	0	27	23
QS	-20	27	23
QS	-20	27	23
QS	-20	40	33
QS	-20	40	33

Walztoleranzen der Stabstähle



Angaben in mm

Tolérances de laminage des aciers marchands

Données en mm

Tolleranze di laminazione degli acciai in barra

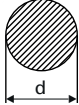
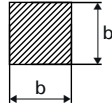
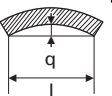
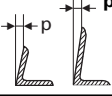
Indicazioni in mm

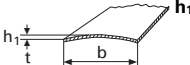
	Rundstähle Aciers ronds Acciai tondi	Vierkantstähle Aciers carrés Acciai quadrati																																						
																																								
Durchmesser Diamètre Diametro	d	b																																						
Breite Largeur Larghezza	a, b																																							
	<table border="1"> <tr><td>10-15</td><td>± 0,4</td></tr> <tr><td>16-25</td><td>± 0,5</td></tr> <tr><td>26-35</td><td>± 0,6</td></tr> <tr><td>36-50</td><td>± 0,8</td></tr> <tr><td>52-80</td><td>± 1,0</td></tr> <tr><td>85-100</td><td>± 1,3</td></tr> <tr><td>105-120</td><td>± 1,5</td></tr> <tr><td>125-160</td><td>± 2,0</td></tr> <tr><td>165-200</td><td>± 2,5</td></tr> <tr><td>220</td><td>± 3,0</td></tr> <tr><td>250</td><td>± 4,0</td></tr> </table>	10-15	± 0,4	16-25	± 0,5	26-35	± 0,6	36-50	± 0,8	52-80	± 1,0	85-100	± 1,3	105-120	± 1,5	125-160	± 2,0	165-200	± 2,5	220	± 3,0	250	± 4,0	<table border="1"> <tr><td>6-15</td><td>± 0,4</td></tr> <tr><td>16-25</td><td>± 0,5</td></tr> <tr><td>30-35</td><td>± 0,6</td></tr> <tr><td>40-50</td><td>± 0,8</td></tr> <tr><td>60-80</td><td>± 1,0</td></tr> <tr><td>90-100</td><td>± 1,3</td></tr> <tr><td>110-120</td><td>± 1,5</td></tr> <tr><td>130-150</td><td>± 2,0</td></tr> </table>	6-15	± 0,4	16-25	± 0,5	30-35	± 0,6	40-50	± 0,8	60-80	± 1,0	90-100	± 1,3	110-120	± 1,5	130-150	± 2,0
10-15	± 0,4																																							
16-25	± 0,5																																							
26-35	± 0,6																																							
36-50	± 0,8																																							
52-80	± 1,0																																							
85-100	± 1,3																																							
105-120	± 1,5																																							
125-160	± 2,0																																							
165-200	± 2,5																																							
220	± 3,0																																							
250	± 4,0																																							
6-15	± 0,4																																							
16-25	± 0,5																																							
30-35	± 0,6																																							
40-50	± 0,8																																							
60-80	± 1,0																																							
90-100	± 1,3																																							
110-120	± 1,5																																							
130-150	± 2,0																																							
Dicke Epaisseur Spessore	t																																							
Geradheit (normal gerichtet) Rectitude (redressage normal) Rettilinearità (raddrizzato normal- mente)	 q																																							
Winkelhaltigkeit Exactitude angulaire Angolo precisione	 p																																							
Kantenabrundung Rayon de l'arrondi Arrotondamento	 r	<table border="1"> <tr><td>6-12</td><td>1,0</td></tr> <tr><td>14-20</td><td>1,5</td></tr> <tr><td>25-30</td><td>2,0</td></tr> <tr><td>35-50</td><td>2,5</td></tr> <tr><td>60-100</td><td>3,0</td></tr> <tr><td>100-150</td><td>4,0</td></tr> </table>	6-12	1,0	14-20	1,5	25-30	2,0	35-50	2,5	60-100	3,0	100-150	4,0																										
6-12	1,0																																							
14-20	1,5																																							
25-30	2,0																																							
35-50	2,5																																							
60-100	3,0																																							
100-150	4,0																																							
Ebenheit Planéité Planarità	 h1																																							

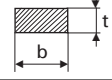
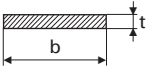
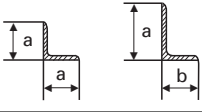
Flachstähle Aciers plats Acciai piatti	Breitflachstähle Aciers larges plats Acciai larghi-piatti	Winkelstähle Aciers cornières Acciai angolari
EN 10058 : 2003 		
b	b	a oder/ou/o b
<40 40-80 80-100 100-120 > 120	0-500 500-650 700 750 800 850 900 950 1000	0-50 55-100 105-150 160-200
± 0,75 ± 1,00 ± 1,50 ± 2,00 ± 2,50	± 0,02b ± 10,00 ± 10,50 ± 11,00 ± 12,00 ± 13,00 ± 13,50 ± 14,00 ± 15,00	± 1,0 ± 1,5 ± 2,0 ± 3,0
t	t	t
<-20 20-40 > 40	0-10 > 12	≤ 5 > 5 ≤ 10 > 10 ≤ 15 > 15
± 0,5 ± 1,0 ± 1,5	± 0,50 ± 0,05 t	± 0,50 ± 0,75 ± 1,00 ± 1,25
l		a oder/ou/o b
b · t < 1000 mm ² b · t ≥ 1000 mm ²	0,0025 l	50-150 160-200
0,0040 l 0,0025 l		0,0040 l 0,0025 l
		a oder/ou/o b
		0-100 > 100
		1,0 1,5
	0,003 b	

Toleranzen für kaltgerollte Profile nach DIN 59413

zulässige Mass- und Formabweichungen

Wegen der Vielfalt der herstellbaren Kaltprofilformen und -abmessungen gibt es keine genormten Vorzugsmasse. Die Masse sind jeweils bei der Bestellung zu vereinbaren. Das gilt auch für die zulässigen Abweichungen von den Querschnittsmassen, sofern die im Abschnitt genannten Voraussetzungen nicht zutreffen.

Für Aussenmasse, die durch zwei Rundungen des Kaltprofils begrenzt sind (z.B. Steg eines U-Profiles), gelten die zulässigen Abweichungen nach Tabelle 1.

Tabelle 1

Wanddicke S	Zulässige Abweichungen bei Aussenmassen		
	≦ 50	> 50 ≦ 100	> 100 ≦ 220
≧ 3 < 3	± 0,75	± 1,00	± 1,00
≧ 3 > 5	± 1,00	± 1,00	± 1,25
≧ 5 < 8	± 1,00	± 1,25	± 1,50

Für Aussenmasse, die von einer Rundung und einer freien Kante begrenzt sind, (z. B. Flansch eines U-Profiles) gelten die zulässigen Abweichungen nach Tabelle 2).

Kleinere zulässige Massabweichungen als nach den Tabellen 1 und 2 können – besonders bei Kaltprofilen aus Kaltband mit geringer Dicke und aus Warmband mit geschnittenen Kanten – bei der Bestellung vereinbart werden.

Tabelle 2

Wanddicke	Zulässige Abweichungen bei Aussenmassen ¹⁾		
	≦ 40	> 40 ≦ 80	> 80 ≦ 120
< 3	± 1,2	± 1,5	± 1,5
≧ 3 > 5	± 1,5	± 1,5	± 2,0
≧ 5 < 8	± 2,0	± 2,0	± 2,0

¹⁾ Der jeweils grössere der beiden Flansche oder Schenkel ist für die Ermittlung der Abweichungen massgebend.

Für die zulässigen Abweichungen von der Nennwanddicke in den unverformten Querschnittsteilen der Kaltprofile gelten die Regelabweichungen für die Nennstärke des als Ausgangserzeugnis dienenden Bandes oder Blechs. Die Werte sind festgelegt in den jeweils gültigen Ausgaben von

EN 10048 Warmgewalztes Band, warmgewalztes Blech unter 3 mm Dicke.

EN 10131 Kaltgewalztes Breitband und Blech aus unlegierten Stählen.

DIN 1544 Kaltgewalztes Band.

DIN 59381 Kaltgewalztes Band aus nichtrostenden Stählen.

DIN 59382 Kaltgewalztes Breitband und Blech aus nichtrostenden Stählen.

In den Biegezonen (Rundungen) der Kaltprofile ist mit einer Verringerung der Wanddicke entsprechend DIN 6935 zu rechnen.

Die zulässige Abweichung von der Winkelstellung darf die in Tabelle 3 angegebenen Werte nicht überschreiten.

Tabelle 3

Länge des kleineren Schenkels über	bis	Zulässige Abweichung v. der Winkelstellung in Grad (°)
10	10	± 3,0
40	40	± 2,0
80	80	± 1,5
		± 1,0

Walztoleranzen für Breitflanschträger und IPE-Träger







Angaben in mm

Tolérances de laminage des poutrelles et profilés IPE

Données en mm

Tolleranze di laminazione per potrelle ad ali larghe e travi IPE

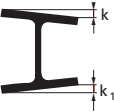
Dati in mm

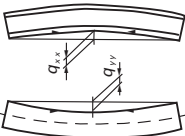
		EN 10034	Grenzabmasse Ecartis admissibles Misura estreme
Profilhöhe Hauteur Altezza profilo		$h \leq 180$ $180 < h \leq 400$ $400 < h \leq 700$ $h > 700$	$+3/-2$ $+4/-2$ $+5/-3$ $+/-5$
Flanschbreite Largeur d'aile Larghezza ali		$b \leq 110$ $110 < b \leq 210$ $210 < b \leq 325$ $b > 325$	$+4/-1$ $+4/-2$ $+/-4$ $+6/-5$
Stegdicke Epaisseur d'âme Spessore anima		$s < 7$ $7 \leq s < 10$ $10 \leq s < 20$ $20 \leq s < 40$ $40 \leq s < 60$ $s \geq 60$	$+/-0,7$ $+/-1,0$ $+/-1,5$ $+/-2,0$ $+/-2,5$ $+/-3,0$
Flanschdicke Epaisseur d'aile Spessore ali		$t < 6,5$ $6,5 \leq t < 10,0$ $10 \leq t < 20,0$ $20 \leq t < 30,0$ $30 \leq t < 40,0$ $40 \leq t < 60,0$ $t \geq 60,0$	$+1,5/-0,5$ $+2,0/-1,0$ $+2,5/-1,5$ $+2,5/-2,0$ $+/-2,5$ $+/-3,0$ $+/-4,0$
Flanschunparallelität Parallélisme des ailes Convergenza ali		bei Flanschbreite b Pour largeur d'aile b Larghezza ali b $b \leq 110$ $b > 110$	Grenzabweichung Ecartis admissibles Scostamento estremo 1,5 mm 2% von/de/di b (max. 6,5 mm)
Stegaussermittigkeit Excentricité de l'âme Eccentricità dell'anima		bei/pour/con $t < 40$ mm $b \leq 110$ $110 < b \leq 325$ $b > 325$ bei/pour/con $t \geq 40$ mm $100 < b \leq 325$ $b > 325$	2,5 3,5 5,0 2,5 8,0
Geradheit Rectitude Rettilinearità		Profilhöhe h Hauteur h Altezza profilo h $80 < h \leq 180$ $180 < h \leq 360$ $h > 360$	Geradheitstoleranz q_{xx} und q_{yy} Tolérance de rectitude Tolleranza di rettilinearità 0,30% von / de / di L 0,15% von / de / di L 0,10% von / de / di L

Walztoleranzen für Formstahl





Angaben in mm

Tolérances de laminage des profilés

Données en mm

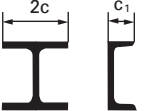
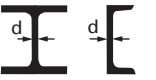
Tolleranze di laminazione per potrelle

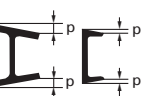
Dati in mm

	INP/IPN			UNP/UPN		
	EURONORM 24-62			EURONORM 24-62		
	h		Zugel. Abw. Ecart admissibles Tolleranza	h		Zugel. Abw. Ecart admissibles Tolleranza
	von de da	bis à a		von de da	bis à a	
Höhe Hauteur Altezza 	220 450	200 400 500	± 2,0 ± 3,0 ± 4,0	80 220	65 200 400	± 1,5 ± 2,0 ± 3,0
Flanschbreite Largeur d'aile Larghezza ali 	180 240 320	160 220 300 500	± 1,5 ± 2,0 ± 2,5 ± 3,0	220 320	200 300 400	± 1,5 ± 2,0 ± 2,5
Stegdicke Epaisseur d'âme Spessore anima 	280	260 500	± 0,50 ± 0,05 · d	280	260 400	± 0,50 ± 0,05 · d
Flanschdicke Epaisseur d'aile Spessore ali 	160 320	140 300 500	- 0,5 - 1,0 - 1,5	160 320	140 300 400	- 0,5 - 1,0 - 1,5
Flanschunparallelität Parallélisme des ailes Convergenza ali 	≤ 100 > 100		1,00 0,01 · 2c	c ₁ ≤ 100 c ₁ > 100		1,00 0,01 · c ₁
Stegausermittigkeit Excentricité de l'âme Eccentricità dell'anima 	2c ≤ 100 2c > 100		1,00 0,01 · 2c			

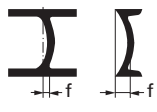
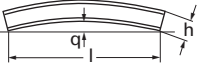
	INP/IPN			UNP/UPN		
	EURONORM 24-62			EURONORM 24-62		
	h		Zugel. Abw. Ecart admissibles Tolleranza	h		Zugel. Abw. Ecart admissibles Tolleranza
	von de da	bis à a		von de da	bis à a	
Stegausbiegung Déflexion de l'âme Piegatuta dell'anima 	120 220 450	100 200 400 500	0,5 1,0 1,5 2,0	120 220	100 200 400	0,5 1,0 1,5
Geradheit (normal gerichtet) Rectitude (redressage normal) Rettilineità (raddrizzato normalmente) 	450	400 500	0,0015 · l 0,0010 · l		400	0,0015 · l

Querschnittstoleranzen für UPE-Profile







gemäss EN 10279

Tolérances de section des profilés UPE

selon EN 10279

Tolleranze di sezione dei profili UPE

secondo EN 10279

		EN 10279	Grenzabmasse Ecart admissibles Misure estreme
Profilhöhe Hauteur Altezza profilo		$h \leq 65$ $65 < h \leq 200$ $200 < h \leq 400$ $400 < h$	$\pm 1,5$ $\pm 2,0$ $\pm 3,0$ $\pm 4,0$
Flanschbreite Largeur d'aile Larghezza ali		$b \leq 50$ $50 < b \leq 100$ $100 < b \leq 125$ $125 < b$	$\pm 1,5$ $\pm 2,0$ $\pm 2,5$ $\pm 3,0$
Stegdicke Epaisseur d'âme Spessore anima		$t_w \leq 10$ $10 < t_w \leq 15$ $15 < t_w$	$\pm 0,5$ $\pm 0,7$ $\pm 1,0$
Flanschdicke Epaisseur d'aile Spessore ali		$t_f \leq 10$ $10 < t_f \leq 15$ $15 < t_f$	$\pm 0,5$ $\pm 1,0$ $\pm 1,5$
Rundung Rayon de l'arrondi Arrotondamento		r_3	$\leq 0,3 t_f$
Flanschunparallelität Parallélisme des ailes Convergenza ali $k + k_1$		$b \leq 100$ $100 < b$	$2,0$ $2,5\%$ von b
Stegausbiegung Déflexion de l'âme Piegatura dell'anima f		$h \leq 100$ $100 < h \leq 200$ $200 < h \leq 400$ $400 < h$	$\pm 0,5$ $\pm 1,0$ $\pm 1,5$ $\pm 1,5$

Formtoleranzen für UPE-Profile

gemäss EN 10279

Tolérances de laminage des profilés UPE

selon EN 10279

Tolleranze di laminazione dei profili UPE

secondo EN 10279

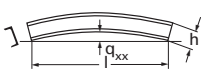
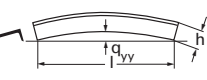
		EN 10279	Grenzabmasse Ecartis admissibles Misure estreme
Geradheit Rectitude Rettilineità	q_{xx} 	$h \leq 150$ $150 < h \leq 300$ $300 < h$	0,30% von l 0,20% von l 0,15% von l
Geradheit Rectitude Rettilineità	q_{yy} 	$h \leq 150$ $150 < h \leq 300$ $300 < h$	0,50% von l 0,30% von l 0,20% von l
Länge l Longueur Lunghezza	üblich normale normale auf Vereinbarung sur demande secondo accordo		0 / + 100 ± 50
Gewicht Poids Peso		$h \leq 125$ $125 < h$	± 6% ± 4%

Werkstoffe nach EN 10210-1
für warmgewalzte Hohlprofile
Nuances selon EN 10210-1
pour tubes de charpente laminés à chaud
Materiali secondo EN 10210-1
per profili tubolari laminati a caldo

Werkstoffe

1. Unlegierte Baustähle

Neue Stahlbezeichnungen für Hohlprofile nach EN 10210-1. Bei Hohlprofilen für den Stahlbau wird die Bezeichnung wie folgt gebildet (Beispiel S355J2H):

Matières

1. Aciers de construction non alliés

Nouvelle désignation des aciers pour tube de charpente selon EN 10210-1. La désignation des aciers pour les tubes de charpente pour la construction métallique se compose comme suit (exemple S355J2H):

Materiali

1. Acciai comuni

Nuove designazioni per profili tubolari secondo EN 10210-1. Per i profili tubolari per le costruzioni in acciaio, la sigla viene formata come segue (esempio S355J2H):

355 Mindestwert der Streckgrenze (N/mm²) bei Dicken von ≤ 16 mm
355 Valeur min. de la limite d'élasticité (N/mm²) à des épaisseurs de ≤ 16 mm
Limite di snervamento min.
355 N/mm² per spessori ≤ 16 mm

J2 Mindestwert der Kerbschlagarbeit: 27 Joule bei -20°C
J2 Valeur min. de la résilience 27 Joules à -20°C
J2 Valore minimo del lavoro di intaccamento 27 Joule a -20°C

S Stähle für den Stahlbau
S Aciers pour la construction métallique
S Acciai per le costruzioni in acciaio

H Hohlprofil
H Tube de charpente
H Profilo tubolare

S 355 J2 H

	Varianten	Variantes	Varianti
unlegierte Baustähle	235	275	355
Aciers de construction non alliés			
Acciai comuni			
Feinkornbaustähle	275	355	460
Aciers de construction à grain fin			
Acciai a grana fine			

	Varianten	Variantes	Varianti
JR 27J bei +20°C			
J0 27J bei 0°C			
J2 27J bei -20°C			
JR 27J à +20°C			
J0 27J à 0°C			
J2 27J à -20°C			
JR 27J a +20°C			
J0 27J a 0°C			
J2 27J a -20°C			
N 40J bei -20°C			
NL 27J bei -50°C			
N 40J à -20°C			
NL 27J à -50°C			
N 40J a -20°C			
NL 27J a -50°C			

Herstellbare Güten (Kombinationsmöglichkeit der Varianten) siehe Tabelle der mechanischen und technologischen Eigenschaften. Hinweis S355J2H ist die vom Handel bevorzugt gelagerte Güte.

Les nuances pouvant être obtenues (combinaison possible des variantes) sont indiquées dans la table des caractéristiques mécaniques et technologiques. Remarque: le S355J2H est la nuance standard stockée de préférence par le commerce d'acier.

Qualità producibili (possibilità di combinazione delle varianti) vedi le tabelle delle proprietà meccaniche e tecnologiche. Osservazione: S355J2H è la qualità preferita dal commercio per lo stoccaggio.

Gütevergleichstabelle für Hohlprofile

gemäss EN 10210-1

Tableau de comparaison des nuances pour tubes de charpente

selon EN 10210-1

Tabella di confronto di qualità per profili tubolari

secondo EN 10210-1

Mechanische und technologische Eigenschaften
Caractéristiques mécaniques et technologiques
Proprietà meccaniche e tecnologiche

Stahlsorte Type d'acier Tipo di acciaio EN 10210	Streckgrenze R _{eH} Limite d'élasticité Limite di snervamento R _{eH} mind. N/mm ² Nennstärke Epaisseur nominale Per spessori mm			Zugfestigkeit R _m Résistance à la traction Resistenza alla trazione R _m N/mm ² Nennstärke Epaisseur nominale Per spessori mm	
	≤ 16	> 16 ≤ 40	> 40 ≤ 65	< 3	≥ 3 ≤ 65
Unlegierte Baustähle Aciers de construction non alliés Acciai comuni	≤ 16	> 16 ≤ 40	> 40 ≤ 65	< 3	≥ 3 ≤ 65
S235JRH	235	225	215	360–510	340–470
S275JOH	275	265	255	430–580	410–560
S275J2H	275	265	255	430–580	410–560
S355JOH	355	345	335	510–680	490–630
S355J2H	355	345	335	510–680	490–630
Feinkornbaustähle Aciers de construction à grain fin Acciai a grana fine	≤ 16	> 16 ≤ 40	> 40 ≤ 65	≤ 65	
S275NH	275	265	255	370–510	
S275NLH	275	265	255	370–510	
S355NH	355	345	335	470–630	
S355NLH	355	345	335	470–630	
S460NH	460	440	430	550–720	
S460NLH	460	440	430	550–720	

¹⁾ Die Angaben beziehen sich auf den Mindestmittelwert der verbrauchten Kerbschlagarbeit für Normalproben. Hinsichtlich Untermassproben gelten die Angaben der EN 10210-1: Für Nennstärken < 6 mm können keine Kerbschlagbiegeversuche gefordert werden (EN 10210-1, Abs. 6.6.2). Ersatzweise kann hier der Nachweis der Feinkörnigkeit erfolgen (EN 10210-1, Abs. 6.6.3).

¹⁾ Les valeurs indiquées sont des moyennes minimales de l'énergie absorbée, mesurée à partir d'éprouvettes standard. Les exigences relatives aux éprouvettes aux dimensions inférieures à la norme sont exposées dans la norme EN 10210-1: Pour des épaisseurs de paroi nominale inférieures à 6 mm, aucun essai de résilience ne peut être exigé (EN 10210-1, paragr. 6.6.2). Si nécessaire, il est possible, à titre de remplacement, de démontrer la structure à grain fin du matériau (EN 10210-1, paragr. 6.6.3).

¹⁾ Le indicazioni si riferiscono al valore medio minimo del lavoro di intaccatura usato per delle prove normali. Per delle prove su dimensioni inferiori valgono le indicazioni della EN 10210-1: Per spessori < 6 mm non si possono esigere delle prove di lavoro di intaccatura (EN 10210-1, Cpv. 6.6.2). In loro vece può qui aver luogo la dimostrazione dell'esistenza della grana fine (EN 10210-1, Cpv. 6.6.3).

Bruchdehnung L ₀ = 5.65 x √s ₀ Allongement à la rupture Allungamento di rottura L ₀ = 5.65 x √s ₀ min. % Nennstärke Epaisseur de paroi nominale Spessore mm längs / long. / long.				Kerbschlagarbeit ¹⁾ Résilience ¹⁾ Lavoro di intaccatura ¹⁾ Prüftemp. Temp. contr. Temp. prova °C		Mindestprüfbescheinigung Certificat de contrôle minimale Attestato minimo EN 10204
≤ 40	> 40 ≤ 65	≤ 40	> 40 ≤ 65	quer / trans. / trasv.	Mindest- mittelwert Joule Val. moyenne min. Valore min. medio	
≤ 40	> 40 ≤ 65	≤ 40	> 40 ≤ 65			
26	25	24	23	20	27	*
22	21	20	19	0	27	*
22	21	20	19	-20	27	**
22	21	20	19	0	27	*
22	21	20	19	-20	27	**
≤ 65		≤ 65				
24		22		-20	40	**
24		22		-50	27	**
22		20		-20	40	**
22		20		-50	27	**
17		15		-20	40	**
17		15		-50	27	**

* Werkzeugnis 2.2
Certificat d'usine 2.2
Attestato di fabbrica 2.2

** Abnahmeprüfzeugnis 3.1B
Certificat de réception 3.1B
Certificato di prova 3.1B

**Gegenüberstellung der neuen und alten
Stahlbezeichnungen
Tableau de conversion des nouvelles et anciennes
désignations d'acier
Confronto delle designazioni nuove e vecchie dell'acciaio**

neu nouveau nuovo		alt vieux vecchio	
EN 10210-1 kreisförmige, quadratische und rechteckige Hohlprofile Tubes de charpente ronds, carrés et rectangulaires profili tubolari circolari, quadri e rettangolari		DIN 17100 offene Profile, quadratische und rechteckige Hohlprofile Profils ouverts, tubes de charpente carrés et rectangulaires profili aperti, profili tubolari quadri e rettangolari	
Güte Nuance Qualità	KBZ ¹⁾ bei °C KBZ ¹⁾ à °C KBZ ¹⁾ a °C	Güte Nuance Qualità	KBZ bei °C KBZ à °C KBZ a °C
S 235 JRH	20	R St 37-2 St 37-3 St 37-3 N	20 0 -20
S 275 J0H	0	St 44-2 St 44-3	20 0
S 275 J2H	-20	St 44-3 N	-20
S 355 J0H	0	St 52-3	0
S 355 J2H	-20	St 52-3 N	-20

¹⁾ KBZ: gewährleistete Kerbschlagzähigkeit
KBZ: Résilience garantie
KBZ: duttilità al lavoro di intaccatura garantita

²⁾ Die Kennzeichnung G1, G2, ... G4 (EN 10025) bezieht sich auf die Beruhigung des Stahls sowie auf den Lieferzustand
La désignation G1, G2, ... G4 (EN 10025) se rapporte à l'état calme de l'acier et à son état de livraison
Le indicazioni G1, G2, ... G4 (EN 10025) si riferiscono al genere della disossidazione dell'acciaio e allo stato di fornitura

alt		zum Vergleich à titre de comparaison paragone		
DIN 17 120/17 121 kreisförmige Hohlprofile Tubes de charpente ronds profili tubolari circolari		offene Profile, Flacherzeugnisse Profils ouverts, produits plats profili aperti, prodotti piatti		
		EN 10025-2 : 2004	EN 10025 : 1990+A1 : 1993	
Güte Nuance Qualità	KBZ bei °C KBZ à °C KBZ a °C	Güte Nuance Qualità	Güte ²⁾ Nuance ²⁾ Qualità ²⁾	KBZ bei °C KBZ à °C KBZ a °C
R St 37-2	20	S 235 JR	S 235 JR S 235 JRG1 S 235 JRG2	20 20 20
St 37-3	-20			
St 44-2	20	S 275 J0	S 275 J0 S 275 J2G3 S 275 J2G4	0 -20 -20
St 44-3	-20	S 275 J2		
		S 355 J0	S 355 J0 S 355 J2G3 S 355 J2G4	0 -20 -20
St 52-3	-20	S 355 J2		

Toleranzen für Hohlprofile

gemäss EN 10210-2

Tolérances pour tubes de charpente

selon EN 10210-2

Tolleranze per profili tubolari

secondo EN 10210-2

Zulässige Abweichung von den **Aussenmassen** D, B und H $\pm 1\%$

Ecart admissible sur les **dimensions extérieures** D, B et H $\pm 1\%$

Tolleranza ammissibile per le **misure esterne** D, B e H $\pm 1\%$

Zulässige Abweichung von der **Wanddicke** T -10%
Für nahtlose Profile sind örtliche Wanddickenabweichungen von $-12,5\%$ zulässig.

Tolérance sur l'**épaisseur de paroi** T -10%
Pour les profils sans soudure des variations locales de $-12,5\%$ sont admissibles

Tolleranza ammissibile per lo **spessore** T -10%
Per profili prodotti senza saldatura sono ammissibili delle tolleranze locali di $-12,5\%$

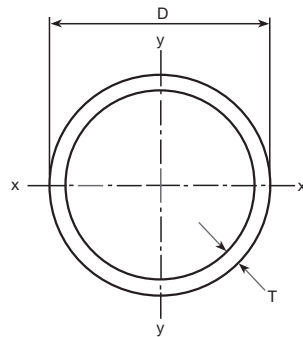

Zulässiger Wert für die **Unrundheit** 0 2%
Die Unrundheit ist nach folgender Gleichung zu berechnen:

$$0 (\%) = \frac{D_{\max} - D_{\min}}{D} \times 100$$

Hierbei ist ein zulässiger Mindestwert von $\pm 0,5$ mm zu berücksichtigen.

Valeur admissible d'**ovalisation** 0 2%
L'ovalisation est calculée selon l'équation suivante:

$$0 (\%) = \frac{D_{\max} - D_{\min}}{D} \times 100$$

Il faut tenir compte d'une valeur min. admissible de $\pm 0,5$ mm.

Valore ammissibile per la **non rotondità** 0 2%
La non rotondità va calcolata secondo la seguente formula:

$$0 (\%) = \frac{D_{\max} - D_{\min}}{D} \times 100$$

Bisogna tener conto di un valore minimo ammissibile di $\pm 0,5$ mm.

Bei rechteckigen und quadratischen Profilen ist die Wanddicke ausserhalb des Bereichs der Rundung zu prüfen. Das Obermass der Wanddicke ist durch die maximale Masse begrenzt.

Pour les profils carrés et rectangulaires, l'épaisseur de paroi au bord droit doit être vérifiée. La limite supérieure de l'épaisseur de paroi est déterminée par le poids maximum.

Nei profili rettangolari e quadri, lo spessore è da esaminare fuori dal campo degli arrotondamenti. La misura massima dello spessore è limitata dalla massa massima.

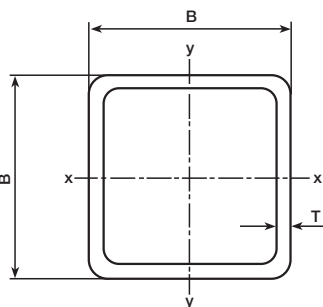
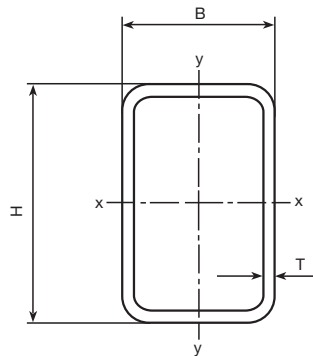

Maximale Abweichung von der **Rechtwinkligkeit** $\pm 1^\circ$

Variation max. de la **perpendicularité** $\pm 1^\circ$

Scostamento massimo dalla **squadra** $\pm 1^\circ$

Zulässige **Wölbung** der Seitenflächen Konkavität/Konvexität 1%
Der Wert der relativen Konkavität oder Konvexität ist wie folgt zu berechnen:

$$\frac{X_1}{\text{zugehörige Seitenlänge}} \times 100\%$$

Toleranzen für die Konkavität und Konvexität gelten unabhängig von den Grenzabmassen für die Aussenmasse.

Courbure admissible des surfaces latérales concavité/convexité 1%

La valeur de concavité ou de convexité relative se calcule comme suit:

$$\frac{X_1}{\text{longueur latérale}} \times 100\%$$

Les tolérances de concavité et de convexité admissibles s'appliquent indépendamment des tolérances limites sur les dimensions extérieures.

Concavità / convessità massime delle superfici laterali. 1%
Il valore di concavità o convessità relativa è da calcolare come segue:

$$\frac{X_1}{\text{lunghezza lato appartenente}} \times 100\%$$

Le tolleranze per concavità e convessità valgono indipendentemente dalle tolleranze per le misure esterne.

Äusseres Rundungsprofil c_1 und c_2 höchstens $3 \times T$ (Wanddicke)

Das äussere Rundungsprofil wird nach der Methode der Sichtkantenmessung ermittelt. Dabei ist der Abstand zwischen den Schnittpunkten der Seitenlinien und des Rundungsbogens einerseits und dem Schnittpunkt der Verlängerung der flachen Seite andererseits (siehe Bild) zu messen.

Rayon d'angle extérieur c_1 et c_2 max. $3 \times T$ (épaisseur de paroi)

Pour déterminer le rayon d'angle extérieur, la distance entre le point de départ/le point final de la courbure et l'intersection des lignes latérales doit être mesurée d'après la méthode de mesure de l'arête visible (voir illustration).

Profilo di arrotondamento esterno c_1 e c_2 mass. $3 \times T$ (spessore parete)

Il profilo di arrotondamento esterno viene determinato con il metodo della misurazione degli spigoli visibili. Si misurerà cioè la distanza tra l'intersezione delle linee laterali e della curvatura da una parte e l'intersezione del prolungamento del lato piatto dall'altra (vedi schizzo).

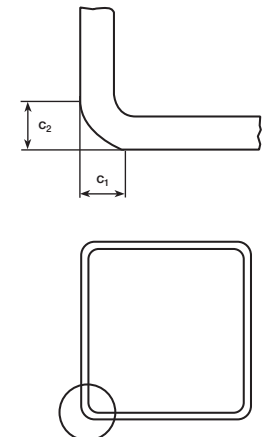
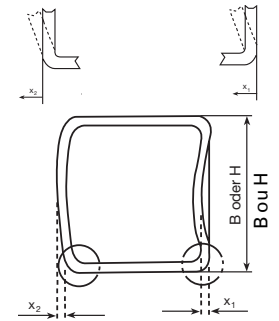

Die maximal zulässige **Verdrillung V** wird nach folgender Formel bestimmt:

$$V = 2 \text{ mm} + 0,5 \text{ mm/m Länge}$$

Le **vrillage V** maximum admissible se calcule de la façon suivante:

$$V = 2 \text{ mm} + 0,5 \text{ mm par m.}$$

La **torsione V** massima ammissibile viene determinata secondo la formula seguente:

$$V = 2 \text{ mm} + 0,5 \text{ mm/m lunghezza}$$

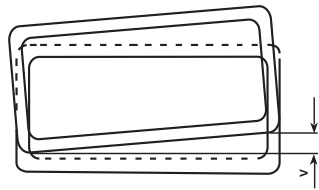

Zulässige Abweichung von der **Geradheit** bezogen auf die Gesamtlänge, d.h. 2 mm/m Länge

0,2%

La variation admissible de **rectitude**

rapportée à la longueur totale est de 2 mm par m.

0,2%

Scostamento ammissibile dalla **rettilineità**

rapportato alla lunghezza totale, ossia 2 mm/m lunghezza

0,2%

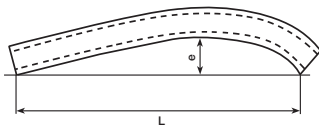

Maximale Abweichung von der **Masse** für das einzelne Profil

± 6%

Bei nahtlosen Profilen beträgt das obere Mass + 8%

Variation max. de **poids** par profil

± 6%

Pour les profils sans soudure la tolérance s'élève à + 8%

Scostamento massimo dalla **massa** per il singolo profilo

± 6%

Per profili prodotti senza saldatura, lo scostamento massimo è di + 8 %



Alle hier aufgeführten Toleranzen entsprechen der Norm. In vielen Fällen sind jedoch darüber hinaus eingeschränkte Toleranzen möglich (z. B. Geradheit und Eckenrundung).

Toutes les tolérances énumérées ici sont conformes à la norme. Dans de nombreux cas, des tolérances réduites peuvent être convenues (p.ex. rectitude et rayon d'angle)

Tutte le tolleranze indicate corrispondono alla norma. In tanti casi sono però possibili delle tolleranze ulteriormente ristrette (p.es. rettilineità e arrotondamento).

Länge und zulässige Abweichungen
Longueur et tolérances sur les longueurs
Lunghezza e tolleranze ammissibili

Längenart Type de longueur Tipo di lunghezza	Länge, Bereich Fourchette de longueur Lunghezza, campo	Zulässige Abweichung Variation admissible Tolleranza ammissibile	Bestellangaben für die Länge Spécification de commande pour la longueur Indicazioni sull'ordine per la lunghezza
	mm	mm	mm
Herstelllänge Longueur de fabrication di fabbrica	6–16	¹⁾	keine néant nessuna
Festlänge Longueur fixe fissa	≥ 2	± 500	gewünschte Festlänge Longueur fixe souhaitée lunghezza fissa desiderata
	≥ 2 ≤ 6	– 0 + 10	gewünschte Genaulänge Longueur précise souhaitée
	> 6	– 0 + 15	lunghezza precisa desiderata

¹⁾ Der gewünschte Bereich der Herstelllängen ist bei der Bestellung zu vereinbaren. 90% der gelieferten Hohlprofile müssen in diesem Längenbereich liegen: 10% dürfen kürzer sein, jedoch nicht unter 75% der vereinbarten unteren Grenze des Längenbereichs.

¹⁾ Il y a lieu de convenir à la commande de la fourchette de longueurs de fabrication exigée. 90% de la quantité totale doivent être livrés dans la fourchette spécifiée 10% peuvent être plus courts, toutefois pas inférieurs à 75% de la limite inférieure convenue de la fourchette de longueurs.

¹⁾ Il campo desiderato delle lunghezze di fabbrica è da convenirsi all'ordine. 90% dei profili tubolari forniti devono trovarsi in questo campo: 10% possono essere più corti, ma non sotto il 75% del limite inferiore concordato del campo della lunghezza.

Berechnung des Schnittwinkels β

Calcul de l'angle de coupe β

Calcolo dell'angolo d'intersezione β

Definition des Schnittwinkels β

Définition de l'angle de coupe β

Definizione dell'angolo d'intersezione β

Der Schnittwinkel β stellt immer die Abweichung in Grad zum rechtwinkligen Schnitt dar.

L'angle de coupe β correspond toujours à la déviation en degrés de la coupe à angle droit.

L'angolo d'intersezione β rappresenta sempre la differenza in gradi dall'angolo retto.

Berechnungsbeispiel:

Exemple de calcul:

Esempio di calcolo:

HEB 260

Mass $a = 260 \text{ mm}$
Dimension $b = 80 \text{ mm}$
Misura

Tangens $\beta = \frac{b}{a} = \frac{80}{260} = 0,3077$
Tangente
Tangente

Der Wert 0,3077 ist in der Tabelle Tangens 0–30° enthalten. Der dem gesuchten Wert am nächsten liegende Tabellenwert von Tangens β beträgt

La valeur 0,3077 se trouve dans le tableau «tangente 0–30°».

La valeur recherchée la plus proche pour tangente β est

Il valore 0,3077 è contenuto nella tabella Tangente 0–30°.

Il valore di tabella piu vicino al valore ricercato della tangente β è

0,3089

Dieser Wert entspricht einem Winkel von

Cette valeur correspond à l'angle de coupe

Questo valore equivale ad un angolo di

17° 10'

(17 Grad 10 Minuten)
(17 degrés 10 minutes)
(17 gradi 10 minuti)

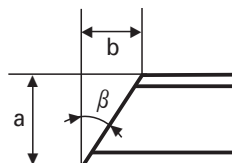

Berechnung des Schnittwinkels β

Calcul de l'angle de coupe β

Calcolo dell'angolo d'intersezione β

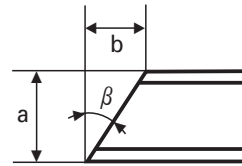

Tangens
Tangente $0^\circ - 30^\circ$

$$\text{Tangens} \beta = \frac{b}{a}$$

Grad/Degrées Gradi	Tangens $0^\circ - 30^\circ$ Tangente							
	Minuten zu Tangens – Minutes/tangente – Minuti/tangente							
	0'	10'	20'	30'	40'	50'	60'	
0	0,0000	0,0029	0,0058	0,0087	0,0116	0,0145	0,0175	89
1	0,0175	0,0204	0,0233	0,0262	0,0291	0,0320	0,0349	88
2	0,0349	0,0378	0,0407	0,0437	0,0466	0,0495	0,0524	87
3	0,0524	0,0553	0,0582	0,0612	0,0641	0,0670	0,0699	86
4	0,0699	0,0729	0,0758	0,0787	0,0816	0,0846	0,0875	85
5	0,0875	0,0904	0,0934	0,0963	0,0992	0,1022	0,1051	84
6	0,1051	0,1080	0,1110	0,1139	0,1169	0,1198	0,1228	83
7	0,1228	0,1257	0,1287	0,1317	0,1346	0,1376	0,1405	82
8	0,1405	0,1435	0,1465	0,1495	0,1524	0,1554	0,1584	81
9	0,1584	0,1614	0,1644	0,1673	0,1703	0,1733	0,1763	80
10	0,1763	0,1793	0,1823	0,1853	0,1883	0,1914	0,1944	79
11	0,1944	0,1974	0,2004	0,2035	0,2065	0,2095	0,2126	78
12	0,2126	0,2156	0,2186	0,2217	0,2247	0,2278	0,2309	77
13	0,2309	0,2339	0,2370	0,2401	0,2432	0,2462	0,2493	76
14	0,2493	0,2524	0,2555	0,2586	0,2617	0,2648	0,2679	75
15	0,2679	0,2711	0,2742	0,2773	0,2805	0,2836	0,2867	74
16	0,2867	0,2899	0,2931	0,2962	0,2994	0,3026	0,3057	73
17	0,3057	0,3089	0,3121	0,3153	0,3185	0,3217	0,3249	72
18	0,3249	0,3281	0,3314	0,3346	0,3378	0,3411	0,3443	71
19	0,3443	0,3476	0,3508	0,3541	0,3574	0,3607	0,3640	70
20	0,3640	0,3673	0,3706	0,3739	0,3772	0,3805	0,3839	69
21	0,3839	0,3872	0,3906	0,3939	0,3973	0,4006	0,4040	68
22	0,4040	0,4074	0,4108	0,4142	0,4176	0,4210	0,4245	67
23	0,4245	0,4279	0,4314	0,4348	0,4383	0,4417	0,4452	66
24	0,4452	0,4487	0,4522	0,4557	0,4592	0,4628	0,4663	65
25	0,4663	0,4699	0,4734	0,4770	0,4806	0,4841	0,4877	64
26	0,4877	0,4913	0,4950	0,4986	0,5022	0,5059	0,5095	63
27	0,5095	0,5132	0,5169	0,5206	0,5243	0,5280	0,5317	62
28	0,5317	0,5354	0,5392	0,5430	0,5467	0,5505	0,5543	61
29	0,5543	0,5581	0,5619	0,5658	0,5696	0,5735	0,5774	60
	60'	50'	40'	30'	20'	10'	0'	
	Minuten zu Cotangens – Minutes/cotangente – Minuti/cotangente							
	Cotangens $60^\circ - 90^\circ$ Cotangente							

Berechnung des Schnittwinkels β

Calcul de l'angle de coupe β

Calcolo dell'angolo d'intersezione β

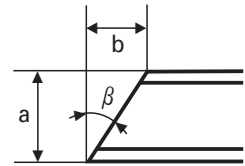

Tangens
Tangente **30°-60°**

$$\text{Tangens} \beta = \frac{b}{a}$$

Grad/Degrées Gradi	Tangens 30°-60° Tangente							
	Minuten zu Tangens – Minutes/tangente – Minuti/tangente							
	0'	10'	20'	30'	40'	50'	60'	
30	0,5747	0,5812	0,5851	0,5890	0,5930	0,5969	0,6009	59
31	0,6009	0,6048	0,6088	0,6128	0,6168	0,6208	0,6249	58
32	0,6249	0,6289	0,6330	0,6371	0,6412	0,6453	0,6494	57
33	0,6494	0,6536	0,6577	0,6619	0,6661	0,6703	0,6745	56
34	0,6745	0,6787	0,6830	0,6873	0,6916	0,6959	0,7002	55
35	0,7002	0,7046	0,7089	0,7133	0,7177	0,7221	0,7265	54
36	0,7265	0,7310	0,7355	0,7400	0,7445	0,7490	0,7536	53
37	0,7536	0,7581	0,7627	0,7673	0,7720	0,7766	0,7813	52
38	0,7813	0,7860	0,7907	0,7954	0,8002	0,8050	0,8098	51
39	0,8098	0,8146	0,8195	0,8243	0,8292	0,8342	0,8391	50
40	0,8391	0,8441	0,8491	0,8541	0,8591	0,8642	0,8693	49
41	0,8693	0,8744	0,8796	0,8847	0,8899	0,8952	0,9004	48
42	0,9004	0,9057	0,9110	0,9163	0,9217	0,9271	0,9325	47
43	0,9325	0,9380	0,9435	0,9490	0,9545	0,9601	0,9657	46
44	0,9657	0,9713	0,9770	0,9827	0,9884	0,9942	1,0000	45
45	1,0000	1,0058	1,0117	1,0176	1,0235	1,0295	1,0355	44
46	1,0355	1,0416	1,0477	1,0538	1,0599	1,0661	1,0724	43
47	1,0724	1,0786	1,0850	1,0913	1,0977	1,1041	1,1106	42
48	1,1106	1,1171	1,1237	1,1303	1,1369	1,1436	1,1504	41
49	1,1504	1,1571	1,1640	1,1708	1,1778	1,1847	1,1918	40
50	1,1918	1,1988	1,2059	1,2131	1,2203	1,2276	1,2349	39
51	1,2349	1,2423	1,2497	1,2572	1,2647	1,2723	1,2799	38
52	1,2799	1,2876	1,2954	1,3032	1,3111	1,3190	1,3270	37
53	1,3270	1,3351	1,3432	1,3514	1,3597	1,3680	1,3764	36
54	1,3764	1,3848	1,3934	1,4019	1,4106	1,4193	1,4281	35
55	1,4281	1,4370	1,4460	1,4550	1,4641	1,4733	1,4826	34
56	1,4826	1,4919	1,5013	1,5108	1,5204	1,5301	1,5399	33
57	1,5399	1,5497	1,5597	1,5697	1,5798	1,5900	1,6003	32
58	1,6003	1,6107	1,6213	1,6318	1,6426	1,6534	1,6643	31
59	1,6643	1,6753	1,6864	1,6977	1,7090	1,7205	1,7321	30
	60'	50'	40'	30'	20'	10'	0'	
	Minuten zu Cotangens – Minutes/cotangente – Minuti/cotangente							
	Cotangens 30°-60° Cotangente							

Grad/Degrées
Gradi

Berechnung des Schnittwinkels β

Calcul de l'angle de coupe β

Calcolo dell'angolo d'intersezione β

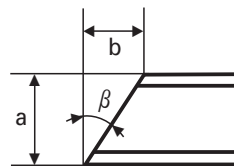

Tangens
Tangente **60°-90°**

Tangens $\beta = \frac{b}{a}$
Tangente

Grad/Degrées Gradi	Tangens 60°-90° Tangente							
	Minuten zu Tangens – Minutes/tangente – Minuti/tangente							
	0'	10'	20'	30'	40'	50'	60'	
60	1,7321	1,7438	1,7556	1,7675	1,7796	1,7917	1,8041	29
61	1,8041	1,8165	1,8291	1,8418	1,8546	1,8676	1,8807	28
62	1,8807	1,8940	1,9074	1,9210	1,9347	1,9486	1,9626	27
63	1,9626	1,9768	1,9912	2,0057	2,0204	2,0353	2,0503	26
64	2,0503	2,0655	2,0809	2,0965	2,1123	2,1283	2,1445	25
65	2,1445	2,1609	2,1775	2,1943	2,2113	2,2286	2,2460	24
66	2,2460	2,2637	2,2817	2,2998	2,3183	2,3369	2,3558	23
67	2,3558	2,3750	2,3945	2,4142	2,4342	2,4545	2,4751	22
68	2,4751	2,4960	2,5172	2,5387	2,5605	2,5826	2,6051	21
69	2,6051	2,6279	2,6511	2,6746	2,6985	2,7228	2,7475	20
70	2,7475	2,7725	2,7980	2,8239	2,8502	2,8770	2,9042	19
71	2,9042	2,9319	2,9600	2,9887	3,0178	3,0475	3,0777	18
72	3,0777	3,1084	3,1397	3,1716	3,2041	3,2371	3,2709	17
73	3,2709	3,3052	3,3402	3,3759	3,4124	3,4495	3,4874	16
74	3,4874	3,5261	3,5656	3,6059	3,6470	3,6891	3,7321	15
75	3,7321	3,7760	3,8208	3,8667	3,9136	3,9617	4,0108	14
76	4,0108	4,0611	4,1126	4,1653	4,2193	4,2747	4,3315	13
77	4,3315	4,3897	4,4494	4,5107	4,5736	4,6383	4,7046	12
78	4,7046	4,7729	4,8430	4,9152	4,9894	5,0658	5,1446	11
79	5,1446	5,2257	5,3093	5,3955	5,4845	5,5764	5,6713	10
80	5,6713	5,7694	5,8708	5,9758	6,0844	6,1970	6,3138	9
81	6,3138	6,4348	6,5605	6,6912	6,8269	6,9682	7,1154	8
82	7,1154	7,2687	7,4287	7,5958	7,7704	7,9530	8,1444	7
83	8,1444	8,3450	8,5556	8,7769	9,0098	9,2553	9,5144	6
84	9,5144	9,7882	10,0780	10,3854	10,7119	11,0594	11,4301	5
85	11,4301	11,8262	12,2505	12,7062	13,1969	13,7276	14,3007	4
86	14,3007	14,9244	15,6048	16,3499	17,1693	18,0750	19,0811	3
87	19,0811	20,2056	21,4704	22,9038	24,5418	26,4316	28,6363	2
88	28,6363	31,2416	34,3678	38,1885	42,9641	49,103	57,2900	1
89	57,2900	68,7501	85,9398	114,5887	171,8854	343,774	∞	0
	60'	50'	40'	30'	20'	10'	0'	
	Minuten zu Cotangens – Minutes/cotangente – Minuti/cotangente							
	Cotangens 0°-30° Cotangente							

Gütevergleich für kaltgewalzte Bleche

Comparaison de qualité des tôles laminées à froid

Paragone di qualità per lamiera laminate a freddo

Bezeichnung nach Désignation selon Denominazione secondo	EN 10130	DIN 1623
Grundgüte Qualité de base Qualità di base		
Allgemeine Verwendung Usage général Impiego generale	DC01 A	St 12-03
Beste Oberflächenbeschaffenheit Surface spéciale Migliore esecuzione della superficie	DC01 B	St 12-05
Tiefziehgüte Qualité emboutissage profond Qualità profondo stampaggio		
Allgemeine Verwendung Usage général Impiego generale	DC03 A	St 13-03
Beste Oberflächenbeschaffenheit Surface spéciale Migliore esecuzione della superficie	DC03 B	St 13-05
Sondertiefziehgüte Qualité emboutissage extra profond Qualità stampaggio extra profondo		
Alterungsbeständiger Stahl Acier résistant au vieillissement Acciaio resistente all'invecchiamento		
Allgemeine Verwendung Usage général Impiego generale	DC04 A	St 14-03
Beste Oberflächenbeschaffenheit Surface spéciale Migliore esecuzione della superficie	DC04 B	St 14-05

Gütetabelle für kaltgewalztes Band und Blech

bis 3 mm Dicke, aus weichen unlegierten Stählen

Tableau de qualité des bandes et tôles laminées à froid

jusqu'à 3 mm en acier doux non allié

Tabella della qualità per nastro e lamiera laminati a freddo

fino a 3 mm di spessore, da acciai dolci non legati

EN 10130

Stahlsorte	Des-oxidationsart	Chemische Zusammensetzung ¹⁾ in %	Zugfestigkeit	Streckgrenze	Bruchdehnung	
Nuance d'acier	Mode de désoxydation	Composition chimique ¹⁾ en %	Résistance à la traction	Limite d'élasticité	Allongement à la rupture	
Qualità	Tipo di disossidazione	Composizione chimica ¹⁾ in %	Resistenza alla trazione	Limite di snervamento	Allungamento di rottura	
Kurzname	Werkstoff-Nr.	C max.	Mn max.	N/mm ²	(R _{p0,2} oder/ou/o R _{eL})	L ₀ = 80 mm
Désignation	N° de matière	mass.	mass.	N/mm ²	max.	% min.
Sigla	Materiale No	mass.	mass.	mass.	mass.	min.
DC01	1.0330	freigestellt libre libero	0,12 0,60	270 bis 410	280	28
DC03	1.0347	RR	0,10 0,45	270 bis 370	240	34
DC04	1.0338	RR	0,08 0,40	270 bis 350	210	38

¹⁾ Gültig für die Schmelzanalyse
Valable pour l'analyse de coulée
Valevole per l'analisi della carica

Gütetabelle für warmgewalztes Band und Blech

aus weichen unlegierten Stählen

Tableau de qualité pour bandes et tôles laminées à chaud

en acier doux non allié

Tabella della qualità per nastro e lamiera laminati a caldo

da acciai dolci non legati

EN 10111

Stahlsorte	Des-oxidationsart	Chemische Zusammensetzung ¹⁾ Massenanteile in %	Streckgrenze	Zugfestigkeit	Bruchdehnung ²⁾			
Nuance d'acier	Mode de désoxydation	Composition chimique ¹⁾ en %	Limite d'élasticité	Résistance à la trac,	Allongement à la rupture ²⁾			
Qualità	Tipo di dissossidazione	Composizione chimica ¹⁾ in %	Limite di snervamento	Resistenza alla trazione	Allungamento di rottura ²⁾			
Kurzname	Werkstoff-Nr.	C max.	N max.	(R _{p0.2} oder/ou/ o R _{eL}) N/mm ²	N/mm ²	L _o = L _o = 5 d _o 80 mm % min. % min.		
Désignation	N° de matière	mass.	mass.	max.	max.	% min. % min.		
Sigla	Materiale No	mass.	mass.	max.	max.	% min. % min.		
DD 11	1.0332	freigestellt libre libero	0,1	0,007		440	25	29
DD 12	1.0334	U	0,1	0,007		390	28	33

¹⁾ Gültig für die Schmelzanalyse. Andere Elemente – ausser Mangan und Aluminium – dürfen der Schmelze nicht absichtlich ohne Zustimmung des Bestellers zugesetzt werden.
Valable pour l'analyse de coulée. D'autres éléments, à l'exception du manganèse et de l'aluminium ne peuvent être ajoutés à la coulée sans accord du client.

Valevole per l'analisi della carica. Altri elementi – ad eccezione di Alluminio e Manganese – non possono essere aggiunti appositamente alla carica senza l'autorizzazione del cliente.

²⁾ Die angegebenen Werte gelten für Erzeugnisdicken von 2 bis 8 mm im Lieferzustand.
Les valeurs indiquées sont valables pour des épaisseurs de 2 à 8 mm à l'état de livraison.
I valori indicati valgono per spessori di 2–8 mm nello stato di fornitura.

Walztoleranzen für kaltgewalzte Bleche

Tolérances de laminage des tôles fines laminées à froid

Tolleranze di laminazione per lamiera laminata a freddo



EN 10131

Zulässige Abweichungen von der Dicke

Tolérances sur l'épaisseur

Deviazioni consentite dello spessore

Masse / Dimensions / Dimensioni mm

Nenn Dicke Epaisseur nominale Spessore nominale	Normale Grenzabmasse für Nennbreiten Tolérances normales pour une largeur nominale de Misure estreme normali per larghezze nominali			Eingeschränkte Grenzabmasse (S) für Nennbreiten Tolérances réduites pour une largeur nominale de (S) Misure estreme ridotte per larghezze nominali		
	≤ 1200	> 1200 ≤ 1500	> 1500	≤ 1200	> 1200 ≤ 1500	> 1500
≥ 0,35 ≤ 0,4	± 0,04	± 0,05		± 0,025	± 0,035	
< 0,40 ≤ 0,6	± 0,05	± 0,06	± 0,07	± 0,035	± 0,045	± 0,05
< 0,60 ≤ 0,8	± 0,06	± 0,07	± 0,08	± 0,040	± 0,050	± 0,05
< 0,80 ≤ 1,0	± 0,07	± 0,08	± 0,09	± 0,045	± 0,060	± 0,06
< 1,00 ≤ 1,2	± 0,08	± 0,09	± 0,10	± 0,055	± 0,070	± 0,07
< 1,20 ≤ 1,6	± 0,10	± 0,11	± 0,11	± 0,070	± 0,080	± 0,08
< 1,60 ≤ 2,0	± 0,12	± 0,13	± 0,13	± 0,080	± 0,090	± 0,09
< 2,00 ≤ 2,5	± 0,14	± 0,15	± 0,15	± 0,100	± 0,110	± 0,11
< 2,50 ≤ 3,0	± 0,16	± 0,17	± 0,17	± 0,110	± 0,120	± 0,12

Walztoleranzen für kaltgewalzte Bleche

Tolérances de laminage des tôles fines laminées à froid

Tolleranze di laminazione per lamiera laminate a freddo



EN 10131

Zulässige Abweichungen von der Breite

Tolérances de largeur

Deviazioni consentite della larghezza

Masse / Dimensions / Dimensioni mm

Nennbreite Largeur nominale Larghezza nominale	Normale Grenzabmasse Tolérances normales Misure estreme normali		Eingeschränkte Grenzabmasse (S) Tolérances réduites (S) Misure estreme ridotte	
	unteres Abmass en moins estremo inferiore	oberes Abmass en plus estremo superiore	unteres Abmass en moins estremo inferiore	oberes Abmass en plus estremo superiore
≤ 1200	0	+ 4	0	+ 2
$> 1200 \leq 1500$	0	+ 5	0	+ 2
> 1500	0	+ 6	0	+ 3

Walztoleranzen für kaltgewalzte Bleche

Tolérances de laminage des tôles fines laminées à froid

Tolleranze di laminazione per lamiera laminate a freddo

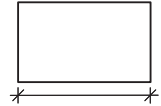

EN 10131

Zulässige Abweichungen von der Länge

Tolérances de longueur

Deviazioni consentite della lunghezza

Masse / Dimensions / Dimensioni mm

Nennlänge Longueur nominale Lunghezza nominale	Normale Grenzabmasse Tolérances normales Misure estreme normali		Eingeschränkte Grenzabmasse (S) Tolérances réduites (S) Misure estreme ridotte (S)	
	unteres Abmass en moins estremo inferiore	oberes Abmass en plus estremo superiore	unteres Abmass en moins estremo inferiore	oberes Abmass en plus estremo superiore
< 2000	0	6	0	3
≥ 2000	0	0,3% der Länge 0,3% de la longueur 0,3% della lunghezza	0	0,15% der Länge 0,15% de la longueur 0,15% della lunghezza

Walztoleranzen für kaltgewalzte Bleche

Tolérances de laminage des tôles fines laminées à froid

Tolleranze di laminazione per lamiera laminate a freddo



EN 10131

Zulässige Abweichungen von der Ebenheit
Tolérances de planéité admissibles
Tolleranze per la planarità

Werte in mm / Données en mm / Valori in mm

Nennbreite Largeur nominale Larghezza nominale		Zulässige Abweichungen von der Ebenheit Tolérances de planéité admissibles Tolleranze per la planarità					
		Regelabweichungen Tolérances normales Tolleranze normali			Feinabweichungen (S) Tolérances réduites (S) Tolleranze ridotte (S)		
		bei Nenndicken / pour épaisseurs nominales / per spessori nominali					
>	≧	< 0,7	≧ 0,7 < 1,2	≧ 1,2 ≦ 3	< 0,7	≧ 0,7 < 1,2	≧ 1,2 ≦ 3
	1200	12	10	8	5	4	3
1200	1500	15	12	10	6	5	4
1500	2000	19	17	15	8	7	6

Walztoleranzen für kaltgewalzte Bleche

Tolérances de laminage des tôles fines laminées à froid

Tolleranze di laminazione per lamiera laminate a freddo



EN 10131

Zulässige Abweichungen von der Rechtwinkligkeit

Tolérances admissibles de perpendicularité

Tolleranze per la squadra

- Als Abweichung von der Rechtwinkligkeit «U» gilt die senkrechte Projektion einer Querkante auf eine Längskante (siehe Bild).
- L'écart de perpendicularité «U» est la projection verticale d'un bord transversal sur un bord longitudinal (voir dessin).
- Quale tolleranza «U» della squadra fa stato la proiezione perpendicolare fra i due spigoli (vedi figura).

u = max. 1% der tatsächlichen Blechbreite

u = max. 1% de la la largeur effect. de la tôle

u = mass. 1% dell'effettiva larghezza della lamiera

Zulässige Abweichungen für warmgewalzte Bleche

Tolérances de laminage des tôles laminées à chaud

Tolleranze per lamiera laminata a caldo



EN 10029

Dickentoleranzen Tolérances sur l'épaisseur Tolleranze per lo spessore

Zulässige Abweichungen von der Nenndicke und zulässiger Dickenunterschied innerhalb desselben Blechs
Tolérances sur l'épaisseur nominale et différence maximale d'épaisseur sur une même tôle.
Tolleranze per lo spessore nominale e differenza di spessore ammissibile di una medesima lamiera

Werte in mm / Données en mm / Valori in mm

Nenndicke Epaisseur nominale Spessore nominale	Zulässige Abweichungen von der Nenndicke bei Tolérances sur l'épaisseur nominale Tolleranze sullo spessore		Zulässige Unterschiede zwischen der kleinsten und grössten Dicke desselben Blechs Différence maximale d'épaisseur sur une même tôle Differenza fra lo spessore minimo e massimo della medesima lamiera				
	üblicher Unterschreitung der Nenndicke Tolérance normale Rimanendo normalmente al di sotto dello spessore nominale	eingeschränkter Unterschreitung der Nenndicke Tolérance réduite Rimanendo limitatamente al di sotto dello spessore nominale	bei Nennbreiten / Largeur nominale / per larghezze nominali				
			600–2000	2000–2500	2500–3000	3000–3500	3500–4000
3 < 5	+ 0,8 – 0,4	+ 0,9 – 0,3	0,8	0,9	0,9		
5 < 8	+ 1,1 – 0,4	+ 1,2 – 0,3	0,9	0,9	1,0	1,0	
8 < 15	+ 1,2 – 0,5	+ 1,4 – 0,3	0,9	1,0	1,0	1,1	1,1
15 < 25	+ 1,3 – 0,6	+ 1,6 – 0,3	1,0	1,1	1,2	1,2	1,3
25 < 40	+ 1,4 – 0,8	+ 1,9 – 0,3	1,1	1,2	1,2	1,3	1,3
40 < 80	+ 1,8 – 1,0	+ 2,5 – 0,3	1,2	1,3	1,4	1,4	1,5
80 < 150	+ 2,2 – 1,0	+ 2,9 – 0,3	1,3	1,4	1,5	1,5	1,6

Prüfung der Dicke:

Bleche mit geschnittenen Kanten mind. 25 mm von den Kanten des Blechs entfernt, an jedem beliebigen Punkt

Vérification de l'épaisseur:

Tôles avec les bords cisailés, à n'importe quel endroit à une distance minimum de 25 mm du bord de la tôle

Esame dello spessore:

Lamiera con bordi ritagliati, in qualsiasi punto alla distanza minima di 25 mm dal bordo della lamiera

Zulässige Abweichungen für warmgewalzte Bleche

Tolérances de laminage des tôles laminées à chaud

Tolleranze per lamiera laminata a caldo

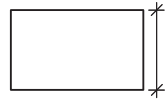

EN 10029

Breitentoleranzen

Tolérances sur la largeur

Tolleranze per larghezza

Werte in mm / Données en mm / Valori in mm

Zulässige Überschreitung der Nennbreite bei Blech mit geschnittenen Kanten

Ecart admissible sur la largeur nominale pour des tôles avec des bords cisailés

Eccedenza ammissibile della larghezza nominale per lamiera con bordi ritagliati

Nennbreite Largeur nominale Larghezza nominale		Zulässige Überschreitung der Nennbreite* Tolérance admissible sur la largeur nominale* Eccedenza ammissibile della larghezza nominale*
von de da	bis unter jusqu'à moins de fino a meno	
600	2000	20
2000	3000	25
3000	4000	30

* Eine Unterschreitung der Nennbreite ist nicht statthaft

Un écart inférieur à la largeur nominale n'est pas acceptable

Non è ammesso rimanere al di sotto della larghezza nominale

Zulässige Abweichungen für warmgewalzte Bleche

Tolérances de laminage des tôles laminées à chaud

Tolleranze per lamiera laminata a caldo

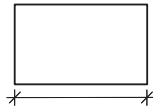

EN 10029

Längentoleranzen

Tolérances sur la longueur

Tolleranze per lunghezza

Werte in mm / Données en mm / Valori in mm

Zulässige Überschreitung der Nennlänge

Ecart admissible sur la longueur nominale

Eccedenza ammissibile della lunghezza nominale

Nennlänge Longueur nominale Lunghezza nominale		Zulässige Überschreitung der Nennlänge* Tolérance admissible sur la longueur nominale* Eccedenza ammissibile della lunghezza nominale*
von de da	bis unter jusqu'à moins de fino a meno	
4000	4000	20
6000	6000	30
8000	8000	40
	10000	50
10000	15000	75
15000	20000	100

* Eine Unterschreitung der Nennlänge ist nicht statthaft
Un écart inférieur à la longueur nominale n'est pas acceptable
Non è ammesso rimanere al di sotto della lunghezza nominale

Zulässige Abweichungen für warmgewalzte Bleche

Tolérances de laminage des tôles laminées à chaud

Tolleranze per lamiera laminata a caldo



EN 10029

Ebenheit

Planéité

Planarità

Werte in mm / Données en mm / Valori in mm

Zulässige Abweichungen von der Ebenheit

Tolérances admissibles sur la planéité

Tolleranze consentite sulla planarità

Nennstärke Épaisseur nominale Spessore nominale	Stahlgruppe L Groupe acier L Acciaio gruppo L		Stahlgruppe H Groupe acier H Acciaio gruppo H	
	Messlänge / Longueur de mesure / Lunghezza di misurazione			
	1000	2000	1000	2000
$\geq 3 < 5$	9	14	12	17
$\geq 5 < 8$	8	12	11	15
$\geq 8 < 15$	7	11	10	14
$\geq 15 < 25$	7	10	10	13
$\geq 25 < 40$	6	9	9	12
$\geq 40 \leq 150$	5	8	8	11

- Stahlgruppe L = Bleche mit mind. $\leq 460 \text{ N/mm}^2$ Streckgrenze, ausgenommen vergüteter Zustand.
- Stahlgruppe H = Bleche mit mind. $> 460 \leq 700 \text{ N/mm}^2$ Streckgrenze sowie alle Erzeugnisse in vergütetem Zustand.
- Groupe acier L = Tôles avec limite d'élasticité $\leq 460 \text{ N/mm}^2$, non trempées et revenues.
- Groupe acier H = Tôles avec limite d'élasticité de > 460 à $\leq 700 \text{ N/mm}^2$ et tôles en acier trempé et revenu.
- Acciaio gruppo L = lamiera con limite di snervamento minimo $\leq 460 \text{ N/mm}^2$, eccetto trattamento termico.
- Acciaio gruppo H = lamiera con limite di snervamento minimo $> 460 \leq 700 \text{ N/mm}^2$, come pure tutti i prodotti trattati.

Zulässige Abweichungen für warmgewalzte Bleche

Tolérances de laminage des tôles laminées à chaud

Tolleranze per lamiera laminata a caldo

EN 10029

Für die Prüfung der Abweichungen von der Ebenheit sind die Bleche auf eine ebene waagerechte Fläche zu legen; sie müssen frei ruhen und dürfen nur ihrem eigenen Gewicht unterworfen sein. Als Abweichung von der Ebenheit gilt der grösste Abstand zwischen dem Blech und einem geraden Lineal von 1000 oder 2000 mm Länge, das in beliebiger Richtung angelegt werden kann. Es darf nur der Teil zwischen zwei Berührungspunkten des Blechs mit dem Lineal in Betracht gezogen werden. Die Abweichungen von der Ebenheit sind in einem Abstand von mindestens 25 mm von den Längskanten und mindestens 200 mm von den Enden des Blechs zu messen (siehe Bild 2).

Pour mesurer les écarts de planéité admissibles, les tôles doivent être posées sur un endroit plan; elles doivent y reposer librement, soumises à leur propre poids. On détermine les écarts en mesurant la distance entre la tôle et une règle de 1000 ou 2000 mm de longueur posée dans une direction quelconque. Seule la partie comprise entre deux points de contact de la règle avec la tôle entre en ligne de compte. Les écarts doivent être mesurés à une distance de minimum 25 mm du bord longitudinal ainsi que de 200 mm des extrémités de la tôle (fig. 2).

Per il controllo della planarità, le lamiere sono da posare su una superficie piana; devono stare libere e soggette al proprio peso. Quale tolleranza della planarità vale lo spazio maggiore tra la lamiera ed una staggia di 1000 o 2000 mm di lunghezza, posta in una qualsiasi direzione. Si tenga in considerazione solo la parte tra i due punti di contatto della lamiera con la staggia. Le tolleranze della planarità sono da misurare alla distanza di minimo 25 mm dal bordo longitudinale e minimo 200 mm dalle estremità della lamiera (Vedi fig. 2).



Bild / Fig. 2

Feld zur Ermittlung der Abweichung von der Ebenheit
Champ de mesure des écarts de planéité admissibles
Campo per l'accertamento della tolleranza consentita per ciò che concerne la superficie

Feuerverzinkung und Duplex-Systeme

Weitere Informationen erhalten Sie bei Ihrer Verzinkerei oder bei:

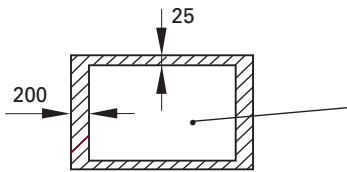
Schweizerische Fachstelle
 Feuerverzinken SFF
 Rösslimatte 45
 CH-6005 Luzern

Telefon +41 (0)41 361 60 60
 Telefax +41 (0)41 361 60 62
 mail@verzinkereien.info
 www.verzinkereien.info



Die Feuerverzinkung

Stückverzinkung nach EN ISO 1461

Die wichtigsten Vorteile der Feuerverzinkung auf einen Blick:

- extrem hohe Lebensdauer
- unschlagbare Wirtschaftlichkeit im Langzeitbereich
- Wartungsfreiheit über Jahrzehnte
- Hohlraumschutz / Rundumschutz
- kathodischer Schutz bei kleinen Verletzungen (kein Rosten bei Kratzer, Schrammen, etc.)
- hohe mechanische Beständigkeit und Abriebfestigkeit
- optimaler Kantenschutz
- kein Unterrosten der Legierungsschichten (Eisen / Zink) möglich
- umweltfreundlicher Korrosionsschutz ab Werk
- einbaufertige Teile
- kurze Lieferfristen

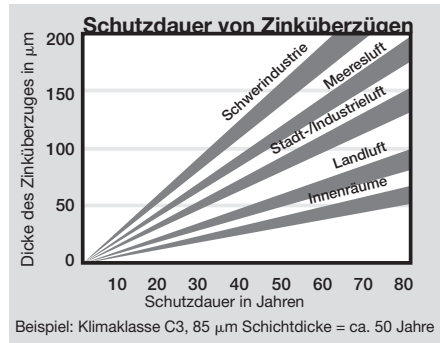
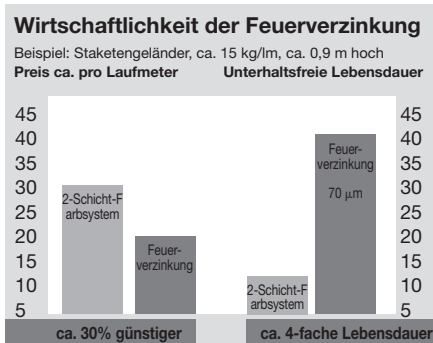

Feuerverzinkungsgerecht konstruieren

Zulauf- und Entlüftungslöcher vorsehen

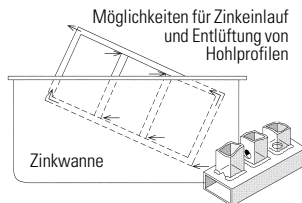

Tote Ecken und Winkel vermeiden

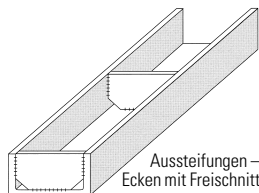

Aufhängemöglichkeiten anbringen

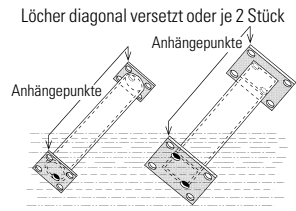



Verzinkungsgerecht konstruieren

Lochbohrtablelle

Hohlprofil-Abmessungen in mm:

Mindest-Loch-Ø in mm bei einer jeweiligen Anzahl der Öffnungen von:

					
			1x	2x	4x
15	15	20 x 10	8		
20	20	30 x 15	10		
30	30	40 x 20	12	10	
40	40	50 x 30	14	12	
50	50	60 x 40	16	12	10
60	60	80 x 40	20	12	10
80	80	100 x 60	20	16	12
100	100	120 x 80	25	20	12
120	120	160 x 80	30	25	20
160	160	200 x 120	40	25	20
200	200	260 x 140	50	30	25

Richtig angeordnete und ausreichend dimensionierte Zulauf- und Entlüftungs-Öffnungen sind ein wesentlicher Beitrag zu einer guten Verzinkungs-Qualität und zu einem sicheren Tauchprozess (Arbeitssicherheit).

Verfahrensablauf beim Feuerverzinken (Stückverzinken)

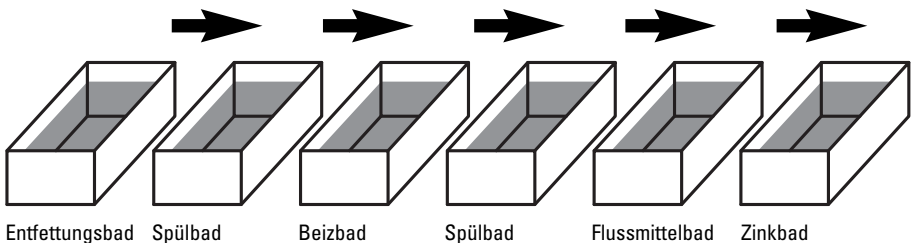

Feuerverzinken ist ein Tauchprozess. Dadurch werden die Stahlteile innen und aussen bis in die hinterste Ecke vor Korrosion geschützt. Die Zinkschmelze hat eine Temperatur von ca. 450 °C.

Schnittkanten

Schnittkanten im Laserverfahren oder im Autogenvverfahren hergestellt, führen zu Gefügeveränderungen auf den Schnittflächen. Dadurch kann die Zinkannahme erschwert werden, was zu geringeren Schichtdicken und Haftungsproblemen führen kann.

Empfehlung: Kanten brechen und bearbeitete Flächen anschleifen.

Schweisnähte

Um ein übermässiges Aufwachsen der Schweisnähte beim Feuerverzinken zu vermeiden, ist es ausschlaggebend, dass man Si-arme Schweisszusätze verwendet. Ihre Feuerverzinkerei oder die SFF hilft Ihnen gerne mit entsprechenden Produktempfehlungen.

Ausschreibungstext für die Feuerverzinkung / Stückverzinkung

1. Stahlbauteil mit Korrosionsschutz durch Feuerverzinken gemäss EN ISO 1461.
2. Schichtdicke gemäss EN ISO 1461.
3. Die gesamte Konstruktion ist feuerverzinkungsgerecht zu konstruieren und zu fertigen.
4. Alle Verbindungsmittel (Schrauben, Muttern usw.) feuerverzinkt gemäss DIN 267-10.

Hinweis für die Bestellung von Stahl

Nicht jede Stahlzusammensetzung eignet sich gleichermassen gut zum Feuerverzinken. Insbesondere Silicium- und Phosphorgehalte im Stahl können den Schichtdickenaufbau und das Aussehen (glänzend oder matt, hell oder dunkel) einer Feuerverzinkung massiv beeinflussen.

Fügen Sie deshalb bitte bei der Stahlbestellung den Vermerk «Material zum Feuerverzinken geeignet, sowie frei von Schalen, Schuppen, Überfaltungen und dergleichen» an.

Hinweise zur richtigen «Lagerung» von «frisch» verzinkten Stahlteilen

- Schwitzwasserbildung (z.B. durch Abdecken mit Folien oder Planen) unbedingt vermeiden und für eine gute Belüftung sorgen
- bei Regen und hoher Luftfeuchtigkeit «frisch verzinkte» Teile nicht langfristig im Freien lagern
- Stahlteile nicht in hohem, feuchten Gras oder Pfützen lagern
- Teile auf Unterlagen setzen (z.B. auf Kanthölzer), mit etwa 150 mm Bodenabstand
- Wannbildung vermeiden (offene Profیلseite muss nach unten zeigen)
- vollflächige Berührungen der Stahlteile vermeiden (z.B. durch Holz-Zwischenlagen)
- Lagerung immer mit leichtem Gefälle, damit Wasser stets ablaufen kann

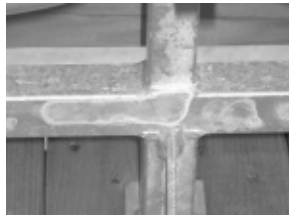
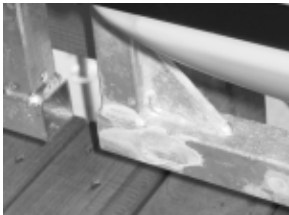

Merke:

Weissrost ist in der Regel das Ergebnis einer unsachgemässen, nassen Lagerung frisch verzinkter Stahlteile und gemäss EN ISO 1461 kein Grund zur Beanstandung, sofern darunter die Mindestwerte der geforderten Zinkschichtdicken noch vorhanden sind. Das Auftreten von Weissrost ist daher kein Massstab für die Güte einer Feuerverzinkung und kann vom Verzinker auch nicht beeinflusst werden.

Duplex-Beschichtungen

Die wichtigsten Vorteile von Duplexsystemen auf einen Blick:

- extrem lange Lebensdauer
- sehr gute Wirtschaftlichkeit im Langzeitbereich
- die natürliche Alterung der Zinkschicht wird durch die darüber liegende Farbschicht unterbunden (das Zink bleibt konserviert, solange noch Farbe darüber liegt)
- Beschädigungen an der Farbschicht haben keine negativen Auswirkungen, da das darunter liegende Zink die Farbe vor einer Unterrostung schützt
- der gegenseitige Schutz von Zink und Farbe bewirkt einen Synergismus-Effekt, der die Schutzdauer (je nach System), um den Faktor 1,2 bis 2,5 verlängert gegenüber der Lebensdauer von Einzel-Applikationen (nur Zink oder nur Farbe)
- zusätzliche Sicherheit, falls Stahlteile nach der Montage kaum mehr zugänglich sind für Kontroll- und Instandstellungsarbeiten
- die Vorteile der Feuerverzinkung wie Hohlraumschutz, Kantenschutz etc.
- uneingeschränkte farbliche Gestaltungsmöglichkeiten

Fazit: Wer bei den Erstinvestitionen zu Lasten der Qualität spart, zahlt später mit Sicherheit einen viel höheren Preis!

Kosten-/Nutzen-Verhältnis von Duplex

Beispiel: gerade Träger ab 18m²/t, in grösseren Tonnagen

Preis ca. pro m²

Unterhaltsfreie Lebensdauer

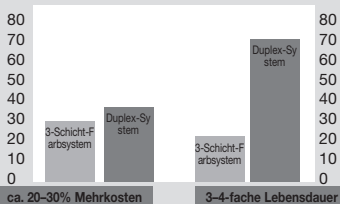

Kostenentwicklung

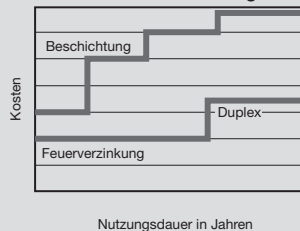

Kostenentwicklung div. Schutzsysteme während der gesamten Nutzungsdauer

Hinweis:

Bei Duplex-Systemen ist zu beachten, dass die Oberfläche der zu beschichtenden Feuerverzinkung verfahrensbedingt ungleichmässig ist.

Der Beschichter (Farbapplikateur) hat sich deshalb vor dem Auftragen von Beschichtungssystemen in jedem Falle durch eine visuelle Prüfung vom Zustand des Zinküberzuges und seiner Eignung als Beschichtungsträger zu überzeugen. Denn die Begutachtung/Abnahme einer Feuerverzinkung muss logischerweise vor dem Auftragen einer zusätzlichen Beschichtung erfolgen.

Bei sehr hohen Ansprüchen an die Feinheit der Oberfläche ist der Zinküberzug vom Applikateur der zusätzlichen Farbbeschichtung vor dem Lackieren entsprechend vorzubereiten (Feinverputzen). Der Farb-Applikateur trägt somit die Verantwortung für die gesamte Optik.

Die Verzinkerei verputzen, ohne Zusatzauftrag für ein «Feinverputzen» (Mehraufwand = Mehrkosten!), gemäss den Anforderungen in der für sie zuständigen Norm EN ISO 1461.

Die Verzinkerei sollte aber in jedem Falle darüber informiert werden, wenn nach dem Verlassen der Verzinkerei später noch eine zusätzliche Farbbeschichtung appliziert wird.

Nennweiten nach Zoll- und mm-Reihe

Aussenmasse der Rohre

Diamètres nominaux en pouces et en mm

Diamètres extérieurs des tubes

Diametri nominali delle serie a pollici e a mm

Diametri esterni dei tubi

Nennweite NW ISO Diamètre nominal DN ISO Diametro nominale DN ISO	Rohr Ø mm Diamètre des tubes Diametro del tubo mm	Zoll-Abmessung Dimension en pouces Misure in pollici
6	10,2	1/8"
8	13,5	1/4"
10	17,2	3/8"
15	21,3	1/2"
20	26,9	3/4"
25	33,7	1"
32	42,4	1 1/4"
40	48,3	1 1/2"
50	60,3	2"
65	76,1	2 1/2"
80	88,9	3"
100	114,3	4"
125	139,7	5"
150	168,3	6"
200	219,1	8"
250	273,0	10"
300	323,9	12"

Gütetabelle für Stahlrohre

geschweisste Stahlrohre nach EN 10217-1

Chemische Zusammensetzung (Schmelzenanalyse)^a der Stähle für geschweisste kreis-förmige Rohre für besondere Anforderungen, Massenanteile in %

Stahlsorte	C	Si	Mn	P	S	Al	Cr ^b	Cu ^b	Mo ^b	Nb ^b	Ni ^b	Ti ^b	V ^b	Cr+Cu+Mo+Nj ^b	
															max.
P195TR1	1.0107	0,13	0,35	0,7	0,025	0,02		0,3	0,3	0,08	0,01	0,3	0,04	0,02	0,7
P195TR2	1.0108	0,13	0,35	0,7	0,025	0,02	0,02 ^d	0,3	0,3	0,08	0,01	0,3	0,04	0,02	0,7
P235TR1	1.0254	0,16	0,35	1,2	0,025	0,02		0,3	0,3	0,08	0,01	0,3	0,04	0,02	0,7
P235TR2	1.0255	0,16	0,35	1,2	0,025	0,02	0,02 ^d	0,3	0,3	0,08	0,01	0,3	0,04	0,02	0,7
P265TR1	1.0258	0,20	0,40	1,4	0,025	0,02		0,3	0,3	0,08	0,01	0,3	0,04	0,02	0,7
P265TR2	1.0259	0,20	0,40	1,4	0,025	0,02	0,02 ^d	0,3	0,3	0,08	0,01	0,3	0,04	0,02	0,7

^a Elemente, die in dieser Tabelle nicht angegeben sind, dürfen dem Stahl, ausser zum Fertigbehandeln der Schmelze, ohne Zustimmung des Bestellers nicht absichtlich zugegeben werden. Es sind alle angemessenen Vorkehrungen zu treffen, um die Zufuhr unerwünschter Elemente aus dem Schrott oder anderen Einsatzstoffen, die bei der Stahlherstellung verwendet werden, zu verhindern.

^b Die Anteile dieser Elemente brauchen nicht angegeben zu werden, wenn sie der Schmelze nicht absichtlich zugesetzt wurden.

^d Diese Anforderung gilt nicht, wenn der Stahl einen ausreichenden Anteil anderer stickstoffabbinder Elemente enthält, der anzugeben ist.

Zulässige Abweichungen der chemischen Zusammensetzung nach der Stückanalyse von den nach der Schmelzenanalyse geltenden Grenzwerten

Element	Grenzwert in der Schmelzenanalyse Massenanteile in %	Grenzabweichungen der Stückanalyse Massenanteile in %
C	≤ 0,200	+ 0,020
Si	≤ 0,400	+ 0,050
Mn	≤ 1,400	+ 0,100
P	≤ 0,025	+ 0,005
S	≤ 0,020	+ 0,005
Al	≥ 0,020	- 0,005
Cr	≤ 0,300	+ 0,050
Cu	≤ 0,300	+ 0,050
Mo	≤ 0,080	+ 0,020
Nb	≤ 0,010	+ 0,005
Ni	≤ 0,300	+ 0,050
Ti	≤ 0,040	+ 0,010
V	≤ 0,020	+ 0,010

Mechanische Eigenschaften^a der Rohre im Lieferzustand bei Raumtemperatur

Stahlsorte		Zugversuch				Kerbschlagbiegeversuch				
Kurzname	Werkstoffnummer	Obere Streckgrenze R _{0,2}	Zugfestigkeit R _m		Bruchdehnung A %		Mindest-Durchschnittswert der Kerbschlagarbeit KV in J bei einer Temperatur in °C von			
		für T in mm		MPa*	MPa*	min.				
		T ≤ 16	16 < T ≤ 40			l ^c	t ^c			
		MPa*					0	-10	0	
		min.								
P195TR1 ^e	1.0107	195	185	320 bis 440	27	25	40	28 ^d	27	
P195TR2	1.0108	195	185	320 bis 440	27	25	40	28 ^d	27	
P235TR1 ^e	1.0254	235	225	360 bis 500	25	23	40	28 ^d	27	
P235TR2	1.0255	235	225	360 bis 500	25	23	40	28 ^d	27	
P265TR1 ^e	1.0258	265	255	410 bis 570	21	19	40	28 ^d	27	
P265TR2	1.0259	265	255	410 bis 570	21	19	40	28 ^d	27	

^a Für Wanddicken grösser als 40 mm sind die mechanischen Eigenschaften zu vereinbaren.

^c l: Längsrichtung, t: Querrichtung

^d Die Kerbschlagarbeit in Längsrichtung ist bei -10 °C zusätzlich nachzuweisen.

^e Rohre, die aus dieser Werkstoffsorte gefertigt werden, sind nicht geeignet, die grundlegenden Sicherheitsanforderungen der EU-Richtlinie 97/23/EG zu erfüllen, soweit nicht andere Kriterien Berücksichtigung finden.

* 1 MPa = 1 N/mm²

Gütetabelle für Stahlrohre

nahtlose Stahlrohre nach EN 10216-1

Chemische Zusammensetzung (Schmelzenanalyse)^a der Stähle für nahtlose kreisförmige Rohre für besondere Anforderungen, Massenanteile in %

Stahlsorte	Kurzname	Werkstoffnummer	C	Si	Mn	P	S	Al	Cr ^b	Cu ^b	Mo ^b	Nb ^b	Ni ^b	Ti ^b	V ^b	Cr+Cu+Mo+Nj ^b
			max.	max.	max.	max.	max.	min.	max.	max. ^c	max.	max.	max.	max.	max.	max.
P195TR1	1.0107		0,13	0,35	0,7	0,025	0,02		0,3	0,3	0,08	0,01	0,3	0,04	0,02	0,7
P195TR2	1.0108		0,13	0,35	0,7	0,025	0,02	0,02 ^d	0,3	0,3	0,08	0,01	0,3	0,04	0,02	0,7
P235TR1	1.0254		0,16	0,35	1,2	0,025	0,02		0,3	0,3	0,08	0,01	0,3	0,04	0,02	0,7
P235TR2	1.0255		0,16	0,35	1,2	0,025	0,02	0,02 ^d	0,3	0,3	0,08	0,01	0,3	0,04	0,02	0,7
P265TR1	1.0258		0,20	0,40	1,4	0,025	0,02		0,3	0,3	0,08	0,01	0,3	0,04	0,02	0,7
P265TR2	1.0259		0,20	0,40	1,4	0,025	0,02	0,02 ^d	0,3	0,3	0,08	0,01	0,3	0,04	0,02	0,7

^a Elemente, die in dieser Tabelle nicht angegeben sind, dürfen dem Stahl, ausser zum Fertigbehandeln der Schmelze, ohne Zustimmung des Bestellers nicht absichtlich zugegeben werden. Es sind alle angemessenen Vorkehrungen zu treffen, um die Zufuhr unerwünschter Elemente aus dem Schrott oder anderen Einsatzstoffen, die bei der Stahlherstellung verwendet werden, zu verhindern.

^b Die Anteile dieser Elemente brauchen nicht angegeben zu werden, wenn sie der Schmelze nicht absichtlich zugesetzt wurden.

^c Um nachfolgende Umformungen zu erleichtern, gelten ein vereinbarter Höchstanteil für Kupfer, der niedriger ist als angezeigt, und ein vereinbarter Höchstanteil für Zinn.

^d Diese Anforderung gilt nicht, wenn der Stahl einen ausreichenden Anteil anderer stickstoffabbinder Elemente enthält, der anzugeben ist.

Zulässige Abweichungen der chemischen Zusammensetzung nach der Stückanalyse von den nach der Schmelzenanalyse geltenden Grenzwerten

Element	Grenzwert in der Schmelzenanalyse Massenanteile in %	Grenzabweichungen der Stückanalyse Massenanteile in %
C	≤ 0,200	+ 0,020
Si	≤ 0,400	+ 0,050
Mn	≤ 1,400	+ 0,100
P	≤ 0,025	+ 0,005
S	≤ 0,020	+ 0,005
Al	≠ 0,020	- 0,005
Cr	≤ 0,300	+ 0,050
Cu	≤ 0,300	+ 0,050
Mo	≤ 0,080	+ 0,020
Nb	≤ 0,010	+ 0,005
Ni	≤ 0,300	+ 0,050
Ti	≤ 0,040	+ 0,010
V	≤ 0,020	+ 0,010

Mechanische Eigenschaften^a der Rohre im Lieferzustand bei Raumtemperatur

Stahlsorte		Zugversuch					Kerbschlagbiegeversuch			
Kurzname	Werkstoffnummer	Obere Streckgrenze R_{eH}			Zugfestigkeit R_m	Bruchdehnung A % min.	Mindest-Durchschnittswert der Kerbschlagarbeit KV J bei einer Temperatur in °C von			
		für T in mm					l^c	t^c	0	-10
		$T \leq 16$	$16 < T \leq 40$	$40 < T \leq 60$						
		MPa* min.			MPa*					
P195TR1 ^e	1.0107	195	185	175	320 bis 440	27	25	40	28 ^d	27
P195TR2	1.0108	195	185	175	320 bis 440	27	25	40	28 ^d	27
P235TR1 ^e	1.0254	235	225	215	360 bis 500	25	23	40	28 ^d	27
P235TR2	1.0255	235	225	215	360 bis 500	25	23	40	28 ^d	27
P265TR1 ^e	1.0258	265	255	245	410 bis 570	21	19	40	28 ^d	27
P265TR2	1.0259	265	255	245	410 bis 570	21	19	40	28 ^d	27

^a Für Wanddicken grösser als 60 mm sind die mechanischen Eigenschaften zu vereinbaren.

^c l: Längsrichtung, t: Querrichtung

^d Die Kerbschlagarbeit in Längsrichtung ist bei -10 °C zusätzlich nachzuweisen.

^e Rohre aus dieser Werkstoffsorte sind nicht geeignet, die grundlegenden Anforderungen der EU-Richtlinie 97/23/EG zu erfüllen, soweit nicht andere Kriterien Berücksichtigung finden.

* 1 MPa = 1 N/mm²

Toleranzen für geschweisste Stahlrohre

nach EN 10217-1

Tolérances des tubes en acier soudés

selon EN 10217-1

Tolleranze per tubi acciaio saldati

secondo EN 10217-1

Grenzabmasse

Tolérances

Valori limite

Wanddicken / épaisseurs de paroi / spessore parete T^a

$T \leq 5$	$\pm 10\%$ oder $\pm 0,3$ mm, es gilt jeweils der grössere Wert $\pm 10\%$ ou $\pm 0,3$ mm, il faut toujours tenir compte de la valeur supérieure $\pm 10\%$ o $\pm 0,3$ mm, vale il rispettivo valore superiore
$5 \leq T \leq 40$	$\pm 8\%$ oder ± 2 mm, es gilt jeweils der kleinere Wert $\pm 8\%$ ou ± 2 mm, il faut toujours tenir compte de la valeur inférieure $\pm 8\%$ o ± 2 mm, vale il rispettivo valore minimo

^a Das obere Grenzabmass gilt nicht für den Schweißnahtbereich
L'écart admissible n'est valable que dans la zone du cordon de soudure
Il valore limite superiore non vale per la zona di saldatura

Aussendurchmesser / Diamètre extérieur / Diametro esterno D

$D \leq 219,1$	$\pm 1\%$ oder $\pm 0,5$ mm, es gilt jeweils der grössere Wert $\pm 1\%$ ou $\pm 0,5$ mm, il faut toujours tenir compte de la valeur supérieure $\pm 1\%$ o $\pm 0,5$, vale il rispettivo valore superiore
$D > 219,1$	$\pm 0,75\%$ oder ± 6 mm, es gilt jeweils der kleinere Wert $\pm 0,75\%$ ou ± 6 mm, il faut toujours tenir compte de la valeur inférieure $\pm 0,75\%$ o ± 6 mm, vale il rispettivo valore minore

Toleranzen für nahtlose Stahlrohre

nach EN 10216-1

Tolérances des tubes en acier sans soudure

selon EN 10216-1

Tolleranze per tubi acciaio senza saldatura

secondo EN 10216-1

Grenzabmasse des Aussendurchmessers

Tolérance pour diamètre extérieur

Tolleranze del diametro esterno

Aussendurchmesser / Diamètre extérieur / Diametro esterno D

$\pm 1\%$ oder $\pm 0,5$ mm es gilt jeweils der grössere Wert
 $\pm 1\%$ ou $\pm 0,5$ mm il faut toujours tenir compte de la valeur supérieure
 $\pm 1\%$ o $\pm 0,5$ mm vale rispettivamente il valore superiore

Grenzabmasse der Wanddicken T bei einem Verhältnis T/D von

Tolérances pour l'épaisseurs de paroi T à un proportion T/D de

Tolleranze dello spessore di parete T con un rapporto T/D di

$D \leq 219,1$	$\leq 0,025$ bis / à / $a > 0,10$	$\pm 12,5\%$ oder $\pm 0,4$, es gilt jeweils der grössere Wert $\pm 12,5\%$ ou $\pm 0,4$, il faut toujours tenir compte de la valeur supérieure $\pm 12,5\%$ o $\pm 0,4$, vale rispettivamente il valore superiore
$D > 219,1$	$\leq 0,025$	$\pm 20\%$
	$> 0,025$ bis / à / $a 0,050$	$\pm 15\%$
	$> 0,050$ bis / à / $a 0,10$	$\pm 12,5\%$
	$> 0,100$	$\pm 10\%^a$

^a Für Aussendurchmesser $D \leq 355,6$ mm darf das obere Grenzmass der Wanddicke örtlich um weitere 5% der Wanddicke T überschritten werden
Pour diamètres extérieur $D \leq 355,6$ mm, l'écart supérieur admissible de l'épaisseur de paroi, peut se situer à +5% de l'épaisseur de paroi T
Per un diametro esterno $D \leq 355,6$ mm, può essere superata la misura limite superiore dello spessore, localmente di un ulteriore 5%

Zulässige Längenabweichungen bei Genaulängen

Ecart admissibles de la longueur

Tolleranze della lunghezza

Länge / Longueur / Lunghezza L	Grenzabmasse / Tolérances / Misure limite
$L \leq 6000$	+10 / -0
$6000 < L \leq 12000$	+15 / -0

Gütetabelle für Stahlrohre

geschweisste und massumgeformte Rohre mit quadratischem oder rechteckigem Querschnitt nach EN 10305-5 (DIN 2395)

Chemische Zusammensetzung (Schmelzenanalyse)^a

Stahlsorte		Massenanteile in % max.				
Kurzname	Werkstoffnummer	C	Si	Mn	P	S
E155	1.0033	0,11	0,35	0,7	0,025	0,025
E190	1.0031	0,10	0,35	0,7	0,025	0,025
E195	1.0034	0,15	0,35	0,7	0,025	0,025
E220	1.0215	0,14	0,35	0,7	0,025	0,025
E235	1.0308	0,17	0,35	1,2	0,025	0,025
E260	1.0220	0,16	0,35	1,2	0,025	0,025
E275	1.0225	0,21	0,35	1,4	0,025	0,025
E320	1.0237	0,20	0,35	1,4	0,025	0,025
E355 ^b	1.0580	0,22	0,55	1,6	0,025	0,025
E370 ^b	1.0261	0,21	0,55	1,6	0,025	0,025
E420 ^b	1.0575	0,16	0,50	1,7	0,025	0,025

^a Elemente, die in dieser Tabelle nicht erwähnt sind (siehe aber Fussnote ^b), dürfen dem Stahl, mit Ausnahme von Elementen zum Fertigbehandeln der Schmelze, ohne Zustimmung des Bestellers nicht absichtlich zugegeben werden. Es sind alle angemessenen Vorkehrungen zu treffen, um die Zufuhr unerwünschter Elemente aus dem Schrott oder anderen Einsatzstoffen, die bei der Stahlherstellung verwendet werden, zu vermeiden.

^b Zugabe von Nb, Ti und V sind zulässig nach Wahl des Herstellers. Der Anteil dieser Elemente ist anzugeben.

Zulässige Abweichungen der chemischen Zusammensetzung nach der Stückanalyse von den nach der Schmelzenanalyse geltenden Grenzwerten

Element	Grenzwert in der Schmelzenanalyse Massenanteile in %	Grenzabweichungen der Stückanalyse Massenanteile in %
C	≤ 0,220	+ 0,020
Si	≤ 0,550	+ 0,050
Mn	≤ 1,700	+ 0,100
P	≤ 0,025	+ 0,005
S	≤ 0,025	+ 0,005

Mechanische Eigenschaften (Mindestwerte) bei Raumtemperatur für den Lieferzustand +CR1

Stahlsorte		Mindestwerte für den Lieferzustand ^{a, b} +CR1 ^c					
Kurzname	Werkstoffnummer	+CR1 ^c		+A		+N	
		R_m MPa	A %	R_m MPa	A %	R_m MPa	R_{eH} MPa
E155	1.0033	290	15	260	28	270 bis 410	155
E195	1.0034	330	8	290	28	300 bis 440	195
E235	1.0308	390	7	315	25	340 bis 480	235
E275	1.0225	440	6	390	21	410 bis 550	275
E355	1.0580	540	5	490	22	490 bis 630	355

ANMERKUNG Die mechanischen und technologischen Eigenschaften des Schweißnahtbereiches können in den Lieferzuständen +CR1 und +A von den entsprechenden Eigenschaften des Grundwerkstoffs abweichen.

^a R_m : Zugfestigkeit; R_{eH} : obere Streckgrenze; A : Bruchdehnung

^b 1 MPa = 1 N/mm²

^c In Abhängigkeit vom Umformgrad beim Bandwalzen und Massumformen des geschweißten Rohres kann die Streckgrenze bis nahe an die Zugfestigkeit heranreichen. Für Berechnungszwecke werden für den Lieferzustand +CR1 Werte der Streckgrenze von $R_{eH} \geq 0,7 R_m$ empfohlen.

Toleranzen für Stahlrohre

geschweisste und massumgeformte Rohre mit quadratischem oder rechteckigem Querschnitt nach EN 10305-5 (DIN 2395)

Tolérances des tubes en acier

Tolérances pour tubes en acier soudés et calibrés de section carrée ou rectangulaire selon EN 10305-5 (DIN 2395)

Tolleranze per tubi acciaio

Saldati e formati a freddo con sezione quadrata o rettangolare secondo EN 10305-5 (DIN 2395)

Grenzabmasse der Seitenlänge

Tolérances sur dimensions extérieures
Misure limite della lunghezza dei lati

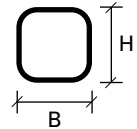

15 × 15	± 0,20	40 × 20	± 0,30	70 × 40	± 0,40
20 × 10	± 0,20	40 × 25	± 0,30	70 × 70	± 0,40
20 × 15	± 0,20	40 × 30	± 0,30	80 × 20	± 0,50
20 × 20	± 0,20	40 × 40	± 0,30	80 × 30	± 0,50
25 × 15	± 0,25	45 × 45	± 0,30	80 × 40	± 0,50
25 × 25	± 0,25	50 × 20	± 0,30	80 × 50	± 0,50
30 × 10	± 0,25	50 × 25	± 0,30	80 × 60	± 0,50
30 × 15	± 0,25	50 × 30	± 0,30	80 × 80	± 0,50
30 × 20	± 0,25	50 × 40	± 0,30	90 × 90	± 0,60
30 × 30	± 0,25	50 × 50	± 0,30	100 × 40	± 0,65
34 × 20	± 0,25	60 × 20	± 0,35	100 × 50	± 0,65
35 × 20	± 0,25	60 × 30	± 0,35	100 × 60	± 0,65
35 × 25	± 0,25	60 × 40	± 0,35	100 × 80	± 0,65
35 × 35	± 0,25	60 × 50	± 0,35	100 × 100	± 0,65
		60 × 60	± 0,35	120 × 40	± 0,70
				120 × 60	± 0,70

Grenzabmasse der Wanddicke

Tolérances sur l'épaisseur de paroi
Misure limite dello spessore della parete



$T \leq 1,5 \text{ mm} : \pm 0,15 \text{ mm}$

$T > 1,5 \text{ mm} : \pm 1/10 T$ oder $\pm 0,35 \text{ mm}$, es gilt jeweils der kleinere Wert.

$\pm 1/10 T$ ou $\pm 0,35 \text{ mm}$, il faut toujours tenir compte de la valeur inférieure.

$\pm 1/10 T$ o $\pm 0,35 \text{ mm}$, vale rispettivamente il valore minore.

Rundungsbereich

Rayon d'angle extérieur
Raggio di curvatura

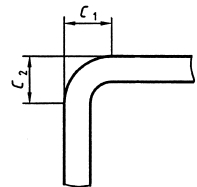

$T \leq 2,5 \text{ mm} : 1,5 T$

$2,5 \text{ mm} < T \leq 4 \text{ mm} : 2,2 T$

Toleranzen für Stahlrohre

geschweisste und massumgeformte Rohre mit quadratischem oder rechteckigem Querschnitt nach EN 10305-5 (DIN 2395)

Tolérances des tubes en acier

Tolérances pour tubes en acier soudés et calibrés de section carrée ou rectangulaire selon EN 10305-5 (DIN 2395)

Tolleranze per tubi acciaio

Saldati e formati a freddo con sezione quadrata o rettangolare secondo EN 10305-5 (DIN 2395)

Grenzabmasse der Länge

Tolérances sur la longueur

Misure limite della lunghezza

bei 6 m = +100 mm
à 6 m = -0
a 6 m =

Geradheit

Variations admissibles de rectitude

Rettilineità

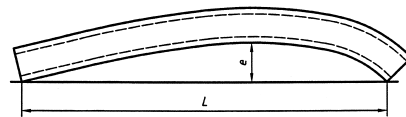

Die Abweichung einer Rohrlänge L von der Geradheit e , gemessen gemäß Skizze, darf $0,0025 L$ für Seitenlängen²⁾ ≤ 30 mm und $0,0015 L$ für Seitenlängen²⁾ > 30 mm nicht überschreiten.

La variation d'une longueur de tube L mesuré de la rectitude e selon esquisse, ne doit pas être supérieure à $0,0025 L$ pour dimensions extérieures²⁾ ≤ 30 mm et $0,0015 L$ pour dimensions extérieures²⁾ > 30 mm.

La deviazione della lunghezza del tubo L dalla rettilineità e è misurata secondo schizzo, non può superare per lunghezze del lato²⁾ ≤ 30 mm e $0,0015 L$ per lunghezze del lato²⁾ > 30 mm.

²⁾ kleinere Seite / petit côté / piccolo lato

Rechtwinkligkeit der Seiten

Variation max. de la perpendicularité

Perpendicolarità dei lati

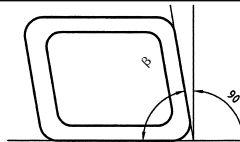

Die Abweichung der Seiten von der Rechtwinkligkeit, gemessen als die Differenz zwischen 90° und β – wie in Skizze dargestellt –, darf einen Wert von $\pm 1^\circ$ nicht überschreiten.

La variation des côtes de la perpendicularité ne doit pas être supérieure à $\pm 1^\circ$, mesuré à la différence entre 90° et β – voir esquisse.

La deviazione dei lati dalla perpendicolarità, misurata come differenza tra 90° e β – come indicato –, non può superare un valore di $\pm 1^\circ$.

Verwindung

Vrillage

Distorsione

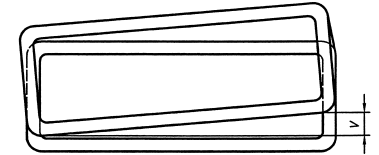

Die Verwindung V darf höchstens betragen:

- e) ≤ 3 mm für B oder $H \leq 30$ mm
f) $\leq 1/10 B$ oder $\leq 1/10 H$ für B oder $H > 30$ mm

L'écart de vrillage V admissible est de max.:

- e) ≤ 3 mm pour B ou $H \leq 30$ mm
f) $\leq 1/10 B$ ou $\leq 1/10 H$ pour B ou $H > 30$ mm

La distorsione V può raggiungere al massimo:

- e) ≤ 3 mm per B o $H \leq 30$ mm
f) $\leq 1/10 B$ oppure $\leq 1/10 H$ per B o $H > 30$ mm

Chemische Zusammensetzung der Blankstähle

nach EN 10277*

Analyse chimique des aciers étirés

selon EN 10277*

Analisi chimica degli acciai trafilati

secondo EN 10277*

* Nur der Originaltext ist massgebend / Seul le texte original fait foi / Vale unicamente il testo originale

Allgemeine Baustähle / Aciers de construction communs / Acciai di uso generale

Kennzeichnung Symbole Denominazione	Wst. Nr. N° mat. No mat.	Analyse nach EN / Analyse selon EN / Analisi secondo EN		
		C %	Si ≤%	Mn %
S235JRG2C	1.0122	max. 0,17		
E295GC	1.0533	max. 1,4		
E335GC	1.0543	max. 1,4		
S355J2G3C	1.0569	max. 0,20	0,55	max. 1,6
C10	1.0301	0,07–0,13	0,40	0,30–0,6
C15	1.0401	0,12–0,18	0,40	0,30–0,8
C16	1.0407	0,12–0,18	0,40	0,60–0,9
C35	1.0501	0,32–0,39	0,40	0,50–0,8
C40	1.0511	0,37–0,44	0,40	0,50–0,8
C45	1.0503	0,42–0,50	0,40	0,50–0,8
C50	1.0540	0,47–0,55	0,40	0,60–0,9
C60	1.0601	0,57–0,65	0,40	0,60–0,9

Automatenstähle / Aciers de décolletage / Acciai da bonifica

Kennzeichnung Symbole Denominazione	Wst. Nr. N° mat. No mat.	Analyse nach EN / Analyse selon EN / Analisi secondo EN		
		C %	Si ≤%	Mn %
Nicht für Wärmebehandlung bestimmt / non destinés à un traitement thermique / non destinati a trattamento termico				
11SMn30	1.0715	≤ 0,14	0,05	0,9–1,3
11SMnPb30	1.0718	≤ 0,14	0,05	0,9–1,3
11SMn37	1.0736	≤ 0,14	0,05	1,0–1,5
11SMnPb37	1.0737	≤ 0,14	0,05	1,0–1,5

Einsatzstähle / Aciers de cémentation / Acciai per cementazione

10S20	1.0721	0,07–0,13	0,40	0,7–1,1
10SPb20	1.0722	0,07–0,13	0,40	0,7–1,1
15SMn13	1.0725	0,12–0,18	0,40	0,9–1,3

Vergütungsstähle / Aciers de traitement / Acciai a incrudimento a freddo

35S20	1.0726	0,32–0,39	0,40	0,7–1,1
35SPb20	1.0756	0,32–0,39	0,40	0,7–1,1
36SMn14	1.0764	0,32–0,39	0,40	1,3–1,7
36SMnPb14	1.0765	0,32–0,39	0,40	1,3–1,7
38SMn28	1.0760	0,35–0,40	0,40	1,2–1,5
38SMnPb28	1.0761	0,35–0,40	0,40	1,2–1,5
44SMn28	1.0762	0,40–0,48	0,40	1,3–1,7
44SMnPb28	1.0763	0,40–0,48	0,40	1,3–1,7
46S20	1.0727	0,42–0,50	0,40	0,7–1,1
46SPb20	1.0757	0,42–0,50	0,40	0,7–1,1

P ≤%	S ≤%	N ≤%	Cr ≤%	Mo ≤%	Ni ≤%	Cr+Mo+Ni ≤%
0,045	0,045	0,009				
0,045	0,045	0,009				
0,045	0,045	0,009				
0,035	0,035					
0,045	0,045					
0,045	0,045					
0,045	0,045		0,4	0,1	0,4	0,63
0,045	0,045		0,4	0,1	0,4	0,63
0,045	0,045		0,4	0,1	0,4	0,63
0,045	0,045		0,4	0,1	0,4	0,63
0,045	0,045		0,4	0,1	0,4	0,63

P ≤%	S %	Pb %
0,11	0,27–0,33	
0,11	0,27–0,33	0,20–0,35
0,11	0,34–0,40	
0,11	0,34–0,40	0,20–0,35
0,06	0,15–0,25	
0,06	0,15–0,25	0,20–0,35
0,06	0,08–0,18	
0,06	0,15–0,25	
0,06	0,15–0,25	0,15–0,35
0,06	0,10–0,18	
0,06	0,10–0,18	0,15–0,35
0,06	0,24–0,33	
0,06	0,24–0,33	0,15–0,35
0,06	0,24–0,33	
0,06	0,24–0,33	0,15–0,35
0,06	0,15–0,25	
0,06	0,15–0,25	0,15–0,35

Mechanische Eigenschaften der Blankstähle

nach EN 10277*

Propriétés mécaniques des aciers étirés

selon EN 10277*

Proprietà meccaniche degli acciai trafilati

secondo EN 10277*

* Nur der Originaltext ist massgebend / Seul le texte original fait foi / Vale unicamente il testo originale

Allgemeine Baustähle / Aciers de construction communs / Acciai di uso generale

Kennzeichnung Symbole Denominazione	Wst. Nr. N° mat. No mat.	Dicke Epaisseur Spessore	Mechanische Eigenschaften Propriétés mécaniques Proprietà meccaniche				
			Gewalzt und geschält (+SH) Laminé et écrouté (+SH) Laminato e pelato (+SH)		Kaltgezogen (+C) Etiré à froid (+C) Trafilato a freddo (+C)		
			Härte Dureté Durezza HB	R _m N/mm ²	R _{p0.2} min. N/mm ²	R _m N/mm ²	A ₅ min. %
			mm				
S235JRG2C	1.0122	≧ 5 ≦ 10		355	470–840	8	
		> 10 ≦ 16		300	420–710	9	
		> 16 ≦ 40	102–140	340–470	260	390–690	10
		> 40 ≦ 63	102–140	340–470	235	380–630	11
		> 63 ≦ 100	102–140	340–470	215	340–600	11
E295GC	1.0533	≧ 5 ≦ 10		510	650–950	6	
		> 10 ≦ 16		420	600–900	7	
		> 16 ≦ 40	140–181	470–610	320	550–850	8
		> 40 ≦ 63	140–181	470–610	300	520–770	9
		> 63 ≦ 100	140–181	470–610	255	470–740	9
E335GC	1.0543	≧ 5 ≦ 10		540	700–1050	5	
		> 10 ≦ 16		480	680–970	6	
		> 16 ≦ 40	169–211	570–710	390	640–930	7
		> 40 ≦ 63	169–211	570–710	340	620–870	8
		> 63 ≦ 100	169–211	570–710	295	570–810	8
S355J2G3C	1.0569	≧ 5 ≦ 10		520	650–950	6	
		> 10 ≦ 16		450	600–880	7	
		> 16 ≦ 40	146–187	490–630	350	550–850	8
		> 40 ≦ 63	146–187	490–630	335	520–770	9
		> 63 ≦ 100	146–187	490–630	315	490–740	9
C10	1.0301	≧ 5 ≦ 10		350	460–760	8	
		> 10 ≦ 16		300	430–730	9	
		> 16 ≦ 40	92–163	310–550	250	400–700	10
		> 40 ≦ 63	92–163	310–550	200	350–640	12
		> 63 ≦ 100	92–163	310–550	180	320–580	12
C15	1.0401	≧ 5 ≦ 10		380	500–800	7	
		> 10 ≦ 16		340	480–780	8	
		> 16 ≦ 40	98–178	330–600	280	430–730	9
		> 40 ≦ 63	98–178	330–600	240	380–670	11
		> 63 ≦ 100	98–178	330–600	215	340–600	12
C16	1.0407	≧ 5 ≦ 10		400	520–820	7	
		> 10 ≦ 16		360	500–800	8	
		> 16 ≦ 40	105–184	350–620	300	450–750	9
		> 40 ≦ 63	105–184	350–620	260	400–690	11
		> 63 ≦ 100	105–184	350–620	235	360–620	12
C35	1.0501	≧ 5 ≦ 10		510	650–1000	6	
		> 10 ≦ 16		420	600–950	7	
		> 16 ≦ 40	154–207	520–700	320	580–880	8
		> 40 ≦ 63	154–207	520–700	300	550–840	9
		> 63 ≦ 100	154–207	520–700	270	520–800	9

Mechanische Eigenschaften der Blankstähle

nach EN 10277*

Propriétés mécaniques des aciers étirés

selon EN 10277*

Proprietà meccaniche degli acciai trafilati

secondo EN 10277*

* Nur der Originaltext ist massgebend / Seul le texte original fait foi / Vale unicamente il testo originale

Allgemeine Baustähle / Aciers de construction communs / Acciai di uso generale

Kennzeichnung Symbole Denominazione	Wst. Nr. N° mat. No mat.	Dicke Epaisseur Spessore	Mechanische Eigenschaften Propriétés mécaniques Proprietà meccaniche			Kaltgezogen (+C) Etiré à froid (+C) Trafilato a freddo (+C)		
			Gewalzt und geschält (+SH) Laminé et écrouté (+SH) Laminato e pelato (+SH)	Härte Dureté Durezza HB	R _m N/mm ²	R _{p0.2} min. N/mm ²	R _m N/mm ²	A ₅ min. %
C40	1.0511	≧ 5 ≦ 10			540	700-1000	6	
		> 10 ≦ 16			460	650- 980	7	
		> 16 ≦ 40	163-211	550-710	365	620- 920	8	
		> 40 ≦ 63	163-211	550-710	330	590- 840	9	
		> 63 ≦ 100	163-211	550-710	290	550- 820	9	
C45	1.0503	≧ 5 ≦ 10			565	750-1050	5	
		> 10 ≦ 16			500	710-1030	6	
		> 16 ≦ 40	172-242	580-820	410	650-1000	7	
		> 40 ≦ 63	172-242	580-820	360	630- 900	8	
		> 63 ≦ 100	172-242	580-820	310	580- 850	8	
C50	1.0540	≧ 5 ≦ 10			590	770-1100	5	
		> 10 ≦ 16			520	730-1080	6	
		> 16 ≦ 40	181-269	610-910	440	690-1050	7	
		> 40 ≦ 63	181-269	610-910	390	650-1030	8	
		> 63 ≦ 100	181-269	610-910				
C60	1.0601	≧ 5 ≦ 10			630	800-1150	5	
		> 10 ≦ 16			550	780-1130	5	
		> 16 ≦ 40	198-278	670-940	480	730-1100	6	
		> 40 ≦ 63	198-278	670-940				
		> 63 ≦ 100	198-278	670-940				

Automatenstähle / Aciers de décolletage / Acciai da bonifica

Nicht für Wärmebehandlung bestimmt / non destinés à un traitement thermique / non destinati a trattamento termico

11SMn30	1.0715	≧ 5 ≦ 10			440	510-810	6
11SMnPb30	1.0718	> 10 ≦ 16			410	490-760	7
11SMn37	1.0736	> 16 ≦ 40	112-169	380-570	375	460-710	8
11SMnPb37	1.0737	> 40 ≦ 63	112-169	370-570	305	400-650	9
		> 63 ≦ 100	107-154	360-520	245	360-630	9

Einsatzstähle / Aciers de cémentation / Acciai per cementazione

10S20	1.0721	≧ 5 ≦ 10			410	520-780	
		> 10 ≦ 16			390	490-740	
10SPb20	1.0722	> 16 ≦ 40	107-156	360-530	360	460-720	
		> 40 ≦ 63	107-156	360-530	295	410-660	
		> 63 ≦ 100	105-146	350-490	235	380-630	
15SMn13	1.0725	≧ 5 ≦ 10			450	560-840	
		> 10 ≦ 16			430	500-800	
		> 16 ≦ 40	128-178	430-600	390	470-770	
		> 40 ≦ 63	128-172	430-580	350	460-680	
		> 63 ≦ 100	125-160	420-540	265	440-650	

Mechanische Eigenschaften der Blankstähle

nach EN 10277*

Propriétés mécaniques des aciers étirés

selon EN 10277*

Proprietà meccaniche degli acciai trafilati

secondo EN 10277*

* Nur der Originaltext ist massgebend / Seul le texte original fait foi / Vale unicamente il testo originale

Automatenstähle / Aciers de décolletage / Acciai da bonifica

Kennzeichnung Symbole Denominazione	Wst. Nr. N° mat. No mat.	Dicke Epaisseur Spessore	Mechanische Eigenschaften Propriétés mécaniques Proprietà meccaniche					
			Gewalzt und geschält (+SH) Laminé et écroulé (+SH) Laminato e pelato (+SH)	Kaltgezogen (+C) Etiré à froid (+C) Trafilato a freddo (+C)				
			Härte Dureté Durezza HB	R _m	R _{p0.2} min. N/mm ²	R _m N/mm ²	A ₅ min. %	
			mm					
Vergütungsstähle / Aciers de traitement / Acciai a incrudimento a freddo								
35S20	1.0726	≥ 5 ≤ 10 > 10 ≤ 16		480	640– 880	6		
		> 16 ≤ 40	154–201	400	590– 830	7		
35SPb20	1.0756	> 40 ≤ 63 > 63 ≤ 100	154–198 149–193	360 340 300	560– 800 530– 760 510– 680	8 9 9		
36SMn14	1.0764	≥ 5 ≤ 10 > 10 ≤ 16		500	660– 960	6		
		> 16 ≤ 40	166–222	440	620– 900	6		
36SMnPb14	1.0765	> 40 ≤ 63 > 63 ≤ 100	166–219 163–219	390 360 340	600– 840 580– 780 560– 760	7 8 9		
38SMn28	1.0760	≥ 5 ≤ 10 > 10 ≤ 16		550	700– 960	6		
		> 16 ≤ 40	166–216	500	660– 930	6		
38SMnPb28	1.0761	> 40 ≤ 63 > 63 ≤ 100	166–216 163–207	420 400 350	610– 850 600– 790 580– 760	7 7 8		
44SMn28	1.0762	≥ 5 ≤ 10 > 10 ≤ 16		600	760–1030	5		
		> 16 ≤ 40	187–242	530	710– 980	5		
44SMnPb28	1.0763	> 40 ≤ 63 > 63 ≤ 100	184–235 181–231	460 430 390	660– 900 650– 870 630– 840	6 7 7		
46S20	1.0727	≥ 5 ≤ 10 > 10 ≤ 16		570	740– 980	5		
		> 16 ≤ 40	175–225	470	690– 930	6		
46SPb20	1.0757	> 40 ≤ 63 > 63 ≤ 100	172–216 166–211	400 380 340	640– 880 610– 850 580– 770	7 8 8		

Kaltgezogen und vergütet (+C+QT) Etiré à froid et trempé (+C+QT) Trafilato, temprato, rinvenuto (+C+QT)			Vergütet und kaltgezogen (+QT+C) Trempe et étiré à froid (+QT+C) Temprato, rinvenuto, trafilato (+QT+C)		
R _{p0.2} min. N/mm ²	R _m N/mm ²	A ₅ min. %	T _{p0.2} min. N/mm ²	R _m N/mm ²	A ₅ min. %
			600	700– 870	9
380	600–750	16	580	700– 850	11
320	550–700	17	550	700– 850	12
320	550–700	17	530	650– 800	13
			500	650– 800	14
			560	750–1000	6
			530	740– 990	6
420	670–820	15	470	720– 970	8
400	640–790	16	420	680– 930	9
360	570–720	17	400	580– 840	9
			700	850–1000	9
			680	775– 925	10
420	700–850	15	650	700– 900	12
400	700–850	16	650	700– 900	13
380	630–800	16	500	625– 850	14
			710	850–1000	9
			710	850–1000	9
420	700–850	16	660	700– 900	11
410	700–850	16	660	700– 900	12
400	700–850	16	660	700– 900	12
			680	850–1000	8
			650	800– 950	9
430	650–800	13	620	700– 850	10
370	630–780	14	620	700– 850	11
370	630–780	14	580	650– 850	11

Toleranzen der Blankstähle

nach EN 10278*

Tolérances des aciers étirés

selon EN 10278*

Tolleranze degli acciai trafilati

secondo EN 10278*

* Nur der Originaltext ist massgebend / Seul le texte original fait foi / Vale unicamente il testo originale

Toleranzen für blanken Flachstahl Tolérances pour les aciers plats étirés Tolleranze per gli acciai piatti trafilati

Breite Largeur Larghezza mm	Grenzabmass Tolérance Tolleranza mm	Grenzabmass Tolérance Tolleranza mm	Feld Champ Campo ISO 286-2
≥ 18	+ 0,0	- 0,11	h11
> 18 – ≤ 30	+ 0,0	- 0,13	h11
> 30 – ≤ 50	+ 0,0	- 0,16	h11
> 50 – ≤ 80	+ 0,0	- 0,19	h11
> 80 – ≤ 100	+ 0,0	- 0,22	h11
> 100 – ≤ 150	+ 0,5	- 0,50	
> 150 – ≤ 200	+ 1,0	- 1,00	
> 200 – ≤ 300	+ 2,0	- 2,00	
> 300 – ≤ 400	+ 2,5	- 2,50	

Dicke Épaisseur Spessore mm	Grenzabmass Tolérance Tolleranza mm	Grenzabmass* Tolérance* Tolleranza* mm	Feld Champ Campo ISO 286-2
> 3 – ≤ 6	+ 0	- 0,075	h11
> 6 – ≤ 10	+ 0	- 0,090	h11
> 10 – ≤ 18	+ 0	- 0,110	h11
> 18 – ≤ 30	+ 0	- 0,130	h11
> 30 – ≤ 50	+ 0	- 0,160	h11
> 50 – ≤ 60	+ 0	- 0,190	h11
> 60 – ≤ 80	+ 0	- 0,300	h12
> 80 – ≤ 100	+ 0	- 0,350	h12

*) Die Grenzabmasse in der Tabelle gelten nur für kohlenstoffarme Stähle ($C < 0,20\%$) und für kohlenstoffarme Automatenstähle. Für alle andern Stähle erhöhen sich die Grenzabmasse um 50%.

Les tolérances indiquées dans le tableau ne valent que pour les aciers pauvres en carbone ($C < 0,20\%$) et pour les aciers de décolletage pauvres en carbone. Pour tout les autres aciers, les valeurs indiquées sont à augmenter du 50%.

Le tolleranze della tabella valgono soltanto per gli acciai poveri in carbonio ($C < 0,20\%$) e per gli acciai automatici poveri in carbonio. Per tutti gli altri acciai, le tolleranze sono da aumentare del 50%.

Toleranzen der Blankstähle

nach EN 10278*

Tolérances des aciers étirés

selon EN 10278*

Tolleranze degli acciai trafilati

secondo EN 10278*

* Nur der Originaltext ist massgebend / Seul le texte original fait foi / Vale unicamente il testo originale

Toleranzfelder für den Fertigungszustand

Champs de tolérances selon l'exécution du finissage

Classi di tolleranza secondo il tipo di finitura

Fertigungszustand Finissage Finitura	Toleranzfeld nach Champ de tolérances selon Tolleranze secondo ISO 286-2						
	h6	h7	h8	h9	h10	h11	h12
Gezogen / Etiré / Trafilato				R	R	R, S, H	R, S, H
Geschält / Ecrouté / Pelato				R	R	R	R
Geschliffen / Rectifié / Rettificato	R	R	R	R	R	R	R
Poliert / Poli / Lucidato	R	R	R	R	R	R	R

R=Rund / Rond / Tondo; S=Vierkant / Carré / Quadro; H=Sechskant / Héxagonal / Esagono

Toleranzfelder nach Nennmassen

Champs de tolérances selon les dimensions nominales

Tolleranze secondo le dimensioni nominali

Nennmass Dimension Dimensione mm		Toleranzfeld nach Champ de tolérances selon Tolleranze secondo ISO 286-2					
		h6	h7	h8	h9	h10	h11
> 1 – ≤ 3	0,006	0,010	0,014	0,025	0,040	0,060	0,10
> 3 – ≤ 6	0,008	0,012	0,018	0,030	0,048	0,075	0,12
> 6 – ≤ 10	0,009	0,015	0,022	0,036	0,058	0,090	0,15
> 10 – ≤ 18	0,011	0,018	0,027	0,043	0,070	0,110	0,18
> 18 – ≤ 30	0,013	0,021	0,033	0,052	0,084	0,130	0,21
> 30 – ≤ 50	0,016	0,025	0,039	0,062	0,100	0,160	0,25
> 50 – ≤ 80	0,019	0,030	0,046	0,074	0,120	0,190	0,30
> 80 – ≤ 120	0,022	0,035	0,054	0,087	0,140	0,220	0,35
> 120 – ≤ 180	0,025	0,040	0,063	0,100	0,160	0,250	0,40
> 180 – ≤ 200	0,029	0,046	0,072	0,115	0,185	0,290	0,46

Die obigen Grenzabweichungen sind Minusabweichungen vom Nennmass.

Les écarts limites indiqués ci-dessus sont des écarts en moins de la dimension nominale.

Le cifre sopraindicate sono le tolleranze in meno dalla dimensione nominale.

Chemische Zusammensetzung der nichtrostenden Stähle
nach EN 10088. Vergleichstabelle mit den AISI-Normen (unverbindlich)
Analyse chimique des aciers inoxydables selon EN 10088
Tableau de comparaison avec les normes AISI (sans engagement)
Analisi chimica degli acciai inossidabili secondo EN 10088
Tabella di confronto con le norme AISI (senza impegno)

Wst. Nr. N° mat. No mat.	Kennzeichnung Symbole Denominazione	AISI	Analyse nach EN / Analyse selon EN Analisi secondo EN			
			C %	Si ≤ %	Mn ≤ %	P ≤ %
1.4000	X6Cr13	403	≤0,08	1,0	1,0	0,040
1.4002	X6CrAl13	405	≤0,08	1,0	1,0	0,040
1.4006	X12Cr13	410	0,08–0,15	1,0	1,5	0,040
1.4016	X6Cr17	430	≤0,08	1,0	1,0	0,040
1.4021	X20Cr13	420	0,16–0,25	1,0	1,5	0,040
1.4028	X30Cr13		0,26–0,35	1,0	1,5	0,040
1.4031	X39Cr13		0,36–0,42	1,0	1,0	0,040
1.4034	X46Cr13		0,43–0,50	1,0	1,0	0,040
1.4057	X17CrNi16-2	431	0,12–0,22	1,0	1,5	0,040
1.4104	X14CrMoS17	430F	0,10–0,17	1,0	1,5	0,040
1.4105	X6CrMoS17		≤0,08	1,5	1,5	0,040
1.4113	X6CrMo17-1	434	≤0,08	1,0	1,0	0,040
1.4116	X50CrMoV15		0,45–0,55	1,0	1,0	0,040
1.4301	X5CrNi18-10	304	≤0,07	1,0	2,0	0,045
1.4303	X4CrNi18-12	305/308	≤0,06	1,0	2,0	0,045
1.4305	X8CrNiS18-9	303	≤4,10	1,0	2,0	0,045
1.4306	X2CrNi19-11	304L	≤4,03	1,0	2,0	0,045
1.4307	X2CrNi18-9		≤0,03	1,0	2,0	0,045
1.4311	X2CrNiN18-10		≤0,03	1,0	2,0	0,045
1.4401	X5CrNiMo17-12-2	316	≤0,07	1,0	2,0	0,045
1.4404	X2CrNiMo17-12-2	316L	≤0,03	1,0	2,0	0,045
1.4406	X2CrNiMoN17-11-2	316LN	≤0,03	1,0	2,0	0,045
1.4429	X2CrNiMoN17-13-3	316LN	≤0,03	1,0	2,0	0,045
1.4435	X2CrNiMo18-14-3	316L	≤0,03	1,0	2,0	0,045
1.4436	X3CrNiMo17-13-3	316	≤0,05	1,0	2,0	0,045
1.4438	X2CrNiMo18-15-4	317L	≤0,03	1,0	2,0	0,045
1.4439	X2CrNiMoN17-13-5		≤0,03	1,0	2,0	0,045
1.4462	X2CrNiMoN22-5-3		≤0,03	1,0	2,0	0,035
1.4510	X3CrTi17	430Ti	≤0,05	1,0	1,0	0,040
1.4511	X3CrNb17		≤0,05	1,0	1,0	0,040
1.4512	X2CrTi12	409	≤0,03	1,0	1,0	0,040
1.4539	X1NiCrMoCu25-20-5		≤0,02	0,7	2,0	0,030
1.4541	X6CrNiTi18-10	321	≤0,08	1,0	2,0	0,045
1.4550	X6CrNiNb18-10	347	≤0,08	1,0	2,0	0,045
1.4571	X6CrNiMoTi17-12-2	316Ti	≤0,08	1,0	2,0	0,045
1.4580	X6CrNiMoNb17-12-2	(316cb)	≤0,08	1,0	2,0	0,045

* für Langerzeugnisse S:≤0,030%; für zu bearbeitendes Material wird S:0,015–0,030% empfohlen
pour les produits longs S:≤0,030%; pour les produits à usiner, S:0,015–0,030% est recommandé
per i prodotti lunghi S:≤0,030%; per i prodotti da lavorare è raccomandato S:0,015–0,030%

S ≤ %	Cr %	Mo %	Ni %	Sonstige Autres Altri
≤0,030	12,0–14,0			
≤4,030	12,0–14,0			Al:0,10–0,30
≤0,030	11,5–13,5		≤0,75	
≤0,030	16,0–18,0			
≤0,030	12,0–14,0			
4,030	12,0–14,0			
≤0,030	12,5–14,5			
≤0,030	12,5–14,5			
≤0,030	15,0–17,0		1,5–2,5	
0,15–0,35	15,5–17,5	0,2–0,6		
0,15–0,35	16,0–18,0	0,2–0,6		
≤0,030	16,0–18,0	0,9–1,3		
≤0,030	14,0–15,0	0,5–0,8		V:0,10–0,20
≤0,030	17,0–19,5		8,5–10,5	N:≤0,11
≤0,030	17,0–19,0		11,0–13,0	N:≤0,11
0,15–0,35	17,0–19,0		8,0–10,0	N:≤0,11/Cu≤1,0
≤0,030	18,0–20,0		10,0–12,0	N:≤0,11
≤0,015*	17,5–19,5		8,0–10,0	N:≤0,11
≤0,030	17,0–19,5		8,5–11,5	N:0,12–0,22
≤0,030	16,5–18,5	2,0–2,5	10,0–13,0	N:≤0,11
≤0,030	16,5–18,5	2,0–2,5	10,0–13,0	N:≤0,11
≤0,030	16,5–18,5	2,0–2,5	10,0–12,0	N:0,12–0,22
≤0,015	16,5–18,5	2,5–3,0	11,0–14,0	N:0,12–0,22
≤0,030	17,0–19,0	2,5–3,0	12,5–15,0	N:≤0,11
≤0,030	16,5–18,5	2,5–3,0	10,5–13,0	N:≤0,11
≤0,030	17,5–19,5	3,0–4,0	13,0–16,0	N:≤0,11
≤0,015	16,5–18,5	4,0–5,0	12,5–14,5	N:0,12–0,22
≤0,015	21,0–23,0	2,5–3,5	4,5– 6,5	N:0,10–0,22
≤0,030	16,0–18,0			Ti:4x(C+N)+0,15–0,80
≤0,015	16,0–18,0			Nb:12xC bis 1,00
≤0,015	10,5–12,5			Ti:6x(C+N) bis 0,65
≤0,010	19,0–21,0	4,0–5,0	24,0–26,0	Cu:1,20–2,00/N≤0,15
≤0,030	17,0–19,0		9,0–12,0	Ti:5xC bis 0,70
≤0,015	17,0–19,0		9,0–12,0	Nb: 10xC bis 1,00
≤0,030	16,5–18,5	2,0–2,5	10,5–13,5	Ti:5xC bis 0,70
≤0,030	16,5–18,5	2,0–2,5	10,5–13,5	Nb:10xC bis 1,00

Aluminium-Werkstoff-Vergleichstabelle

Tableau de conversion des alliages

Tabella di comparazione per materiali in alluminio

Markenname Marque déposée Marchio	CEN-Bezeichnung (EN AW-) Désignation CEN (EN AW-) Designazione CEN (EN AW-)	Bez. SN (CH) Dés. SN (CH) Den. SN (CH)
Werkstoffe, nicht aushärtbar / Alliages, non trempables / Materiali, non temperabili		
Aluminium 99,0	1200	Al99,0 Al99,0
Aluminium 99,5	1050A	Al99,5 Al99,5
Aluman-100	3003 / 3103	AlMn1Cu AlMn1Cu / AlMn1
Peraluman-100 / -101	5005A	AlMg1 AlMg1
Peraluman-150 / -151	5050	AlMg1,5 AlMg1,5
Peraluman-253	5052	AlMg2,5 AlMg2,5
Peraluman-260	5454	AlMg3Mn AlMg2,7Mn
Peraluman-300 / -301	5754	AlMg3 AlMg3
Peraluman-410 / -412	5086	AlMg4 AlMg4Mn
Peraluman-460 / -462	5083	AlMg4,5Mn0,7 AlMg4,5Mn
Werkstoffe, aushärtbar / Alliages trempables / Materiali, temperabili		
Extrudal-043	6060	AlMgSi AlMgSi0,45
Extrudal-050	6063	AlMg0,7Si AlMgSi0,5
Anticorodal-062	6005A	AlSiMg(A) AlMgSi0,7
Anticorodal-082	6061	AlMg1SiCu
Anticorodal-100 / -105	6082	AlSi1MgMn AlMgSi1
Anticorodal-110 / -112	6082	AlSi1MgMn AlMgSi1
Avional-100 / -102	2017A	AlCu4MgSi(A) AlCuMg1
Avional-150 / -152	2024	AlCu4Mg1 AlCuMg2
Avional-660 / -662	2014A	AlCu4SiMg(A) AlCuSiMn
Unidur-102	7020	AlZn4,5Mg1 AlZn4,5Mg1
Perunal-205	7022	AlZn5Mg3Cu
Perunal-215	7075	AlZn5,5MgCu AlZnMgCu1,5
Automatenwerkstoffe, aushärtbar / Alliages pour le décolletage, trempables / Materiali automatici, temperabili		
Anticorodal Pb-107	6012	AlMgSiPb
Anticorodal Pb-109	6018	AlMg1SiPbMn AlMgSiPbCu
Avional Pb-118	2030	AlCu4PbMg AlCuMgPb
Decoltal-500	2011	AlCu6BiPb AlCuBiPb
Werkstoffe für elektrische Leiter, nicht aushärtbar / Alliages pour cond. élec., non trempables / Materiali per conduttori elettrici, non temperabili		
Aluminium 99,5E	1350	E-Al99,5 E-Al
Werkstoffe für elektrische Leiter, aushärtbar / Alliages pour cond. électriques, trempables / Materiali per conduttori elettrici, temperabili		
Anticorodal-041	6101B	AlMgSi(B)

Eigenschaften verschiedener Kunststoffrohr-Werkstoffe

Alle Werte beziehen sich auf 20 °C

Eigenschaften	Einheit
Allgemeine Eigenschaften	
Dichte	g/cm ³
Chemikalienbeständigkeit	
Witterungsbeständigkeit	
Mechanische Eigenschaften	
Streckspannung	N/mm ²
Dehnung bei Streckspannung	%
Dehnung bei Reissspannung	%
Elastizitätsmodul EO (Kurzzeit)	N/mm ²
Kriechmodul R _{KL} (Langzeit)	N/mm ²
Kugelhärte HK	N/mm ²
Berechnungsspannung Druckrohre (20 °C / 50 Jahre / Wasser)	N/mm ²
geforderte Mindestfestigkeit (MRS-Wert) Druckrohre / 50 Jahre	N/mm ²
Thermische Eigenschaften	
Wärmeleitfähigkeit	WK ⁻¹ m ⁻¹
Wärmeausdehnungskoeffizient linear	K ⁻¹
Dauereinsatztemperatur max. ⁴⁾	°C
Kältesprödigkeit	°C
Brandschutzkennziffer (VKF)	
Elektrische Eigenschaften	
Spez. Durchgangswiderstand	Ω cm
Oberflächenwiderstand	Ω
Dielektrizitätszahl	
Dielektrischer Verlustfaktor tgδ (10 ⁶ Hz)	

¹⁾ gut bei lichtstabilisierten Typen

²⁾ lichtstabilisiert mit Russ

³⁾ < DN 100: 10 N/mm²

⁴⁾ Zulässige Betriebsdrücke müssen mit den Werken genau abgeklärt werden

PVC-U 250	PE 100 (PEHD)	PE 80 (PEHD/MD)	PELD	PB	PE-X
1,40	0,95–0,96 ²⁾	0,94–0,96 ²⁾	0,92–0,93 ²⁾	0,92	0,95
ISO/TR 7471–7474					
bedingt ¹⁾	sehr gut ²⁾	sehr gut ²⁾	sehr gut ²⁾	bedingt ¹⁾	bedingt ¹⁾
50–60	22	19–22	11	18	21
4–6	10	10–13	20	16	10
> 50	> 600	> 600	> 500	> 200	> 200
3300	800–1100	600–1000	200	350	1000
1750–2000	200	150–200	75		
80	45	30–40	20		40–45
12,5 ³⁾	8	6,3		8	6,3
25	10	8			
0,15	0,42	0,42	0,31	0,22	0,42
8×10 ⁻⁵	20×10 ⁻⁵	20×10 ⁻⁵	28×10 ⁻⁵	13×10 ⁻⁵	20×10 ⁻⁵
60	70	70	70	95	95
0	< -40	< -40	< -40	-18	< -30
5,2	4,3	4,3	4,3	4,3	4,3
> 10 ¹⁶	> 10 ¹⁶	> 10 ¹⁶	> 10 ¹⁷	> 10 ¹⁷	> 10 ¹⁶
> 10 ¹²	> 10 ¹²	> 10 ¹²	> 10 ¹²	> 10 ¹²	> 10 ¹²
3,5	2,5	2,3	2,6	2,5	2,3
1,5×10 ⁻²	6×10 ⁻⁴	5×10 ⁻⁴	5×10 ⁻⁴	5×10 ⁻⁴	5×10 ⁻⁴

